



BERNINA 435

Vážený zákazník



Blahoželáme! Rozhodli ste sa pre šijací stroj BERNINA, výrobok, ktorý Vás bude tešiť mnoho rokov. Už viac ako 100 rokov kladie naša rodinná firma najvyšší dôraz na spokojných zákazníkov. Pokiaľ ide o mňa, mojím osobným záujmom je ponúknuť Vám švajčiarsku konštrukciu a presnosť dovedenú k dokonalosti, šijaciu technológiu budúcnosti a úplný zákaznícky servis.

Rad BERNINA 4 tvorí ultramoderné stroje, ktorých vývoj bol zameraný nielen na najvyššie technické požiadavky a jednoduchú obsluhu, ale vzal do úvahy aj dizajn výrobku. Veď naše výrobky predávame kreatívnym ľuďom, ako ste Vy, ktorí ocenia nielen vysokú kvalitu, ale aj formu a dizajn. Veď naše výrobky predávame kreatívnym ľuďom, ako ste Vy, ktorí ocenia nielen vysokú kvalitu, ale aj formu a dizajn.

Bavte sa kreatívnym šitím na Vašom novom stroji BERNINA 435 a pozrite sa na stránky www.bernina.com na rozsiahlu ponuku príslušenstva. Na našich stránkach nájdete aj množstvo inšpiratívnych návodov, ktoré si môžete zadarmo stiahnuť.

Preškolenie predajcovia BERNINA Vám poskytnú všetky potrebné informácie o servise a údržbe stroja.

Prajem Vám veľa radosti a tvorivých hodín s Vašou novou Berninou.

HP Ueltschi

Majiteľ

BERNINA International AG

CH-8266 Steckborn

Edičná poznámka

Grafika

www.sculpt.ch

Text, sazba a úprava

BERNINA International AG

Foto

Patrice Heilmann, Winterthur

Objednávacie číslo

2018/02 SK 1031745.0.23

1. vydanie

Copyright

2018 BERNINA International AG

Všetky práva vyhradené: Z technických dôvodov a kvôli zdokonaľovania výrobku môže kedykoľvek dôjsť k zmenám vlastností stroja bez predchádzajúceho oznámenia. Dodávané príslušenstvo sa môže v jednotlivých krajinách líšiť.

Obsah

DOLEŽITÉ POKYNY K BEZPEČNOSTI	10
1 Moja BERNINA	12
1.1 Úvod	12
1.2 Vitajte vo svete BERNINA	12
1.3 Významy značiek	13
1.4 Prehľad stroja	14
Pohľad na ovládacie prvky na prednej strane stroja	14
Pohľad spredu	15
Bočný pohľad	16
Pohľad zozadu	17
1.5 Príslušenstvo v základnej výbave	18
Prehľad príslušenstva	18
Použitie elektrické šnúry (len USA/Kanada)	19
Prehľad prítlačných pätičiek	19
1.6 Pohľad na užívateľské rozhranie	22
Prehľad funkcií/vizuálne informácie	22
Prehľad nastavenia systému	22
Prehľad menu pre šitie	22
Prehľad ikon	23
1.7 Ihla, niť, látka	23
Prehľad ihliel	24
Ukážka popisu ihly	25
Voľba ihly	25
Kombinácia ihla/niť	26
2 Príprava	27
2.1 Zapojenie a zapnutie stroja	27
Pripojenie ovládacieho pedála	27
Pripojenie stroja	27
Nasadenie kolennej páky Free Hand System	27
Upevnenie dotykového pera (k dokúpeniu)	28
Zapnutie stroja	28
2.2 Ovládací pedál	28
Ovládanie rýchlosti šitia pedálom	28
2.3 Tříň na cievku s niťou	29
Výsuvný tříň na cievku	29
Horizontálny tříň cievky	30
2.4 Voľné rameno	30
2.5 Podávač	30
Nastavenie podávača	30
Pokyny na nastavenie podávača	31
2.6 Násuvný stolík	31
Nasadenie násuvného stolíka	31

2.7	Prítlačná päťka	32
	Nastavenie polohy prítlačnej päťky pomocou kolennej páky (mimo základnú výbavu)	32
	Výmena základnej prítlačnej päťky	32
	Výmena prítlačnej päťky	33
	Zobrazenie prítlačnej päťky v užívateľskom rozhraní	34
	Nastavenie prítlaku päťky	34
2.8	Ihla a stehová doska	35
	Výmena ihly	35
	Voľba ihly v užívateľskom rozhraní	36
	Voľba druhu a veľkosti ihly	36
	Nastavenie polohy ihly hore/dole	36
	Nastavenie polohy ihly vľavo/vpravo	36
	Zastavenie ihly hore/dole (trvalé)	37
	Výmena stehovej dosky	37
	Voľba stehovej dosky v užívateľskom rozhraní	38
2.9	Navlečenie stroja	38
	Navlečenie hornej nite	38
	Navlečení dvojihly	40
	Navlečenie trojihly	41
	Navíjanie spodnej nite	42
	Navlečenie spodnej nite	42
	Pokyny k navlečeniu spodnej nite	44
3	Program pre nastavenie	45
3.1	Nastavenie pre šitie	45
	Nastavenie napätia hornej nite	45
	Nastavenie maximálnej rýchlosti šitia	45
3.2	Voľba vlastného nastavenia	45
3.3	Aktivácia audio signálov	46
3.4	Nastavenie stroja	47
	Voľba jazyka	47
	Nastavenie jasú displeja	47
	Kontrola verzie firmvéru	47
	Kontrola celkového počtu ušitých stehov	48
	Záznam údajov o predajcovi	48
	Uloženie servisných dát	49
	Späť na predvolené nastavenie	49
	Mazanie užívateľských dát	50
	Kalibrácia prítlačnej päťky pre šitie gombíkových dierok č. 3A	50
	Aktualizácia firmvéru stroje	51
	Obnovenie uložených dát	52
	Mazanie stroja	52
4	Nastavenie systému	54
4.1	Spustenie inštruktážneho videa	54
4.2	Otvorenie kreatívneho poradca	54
4.3	Použitie režimu eco	54
4.4	Otvorenie pomocníka	54
4.5	Zrušenie všetkých zmien pomocou «clr»	54

5	Tvorcovia šitia	55
5.1	Prehľad menu pre šitie	55
	Voľba stehového vzoru	55
5.2	Regulácia rýchlosti	55
5.3	Nastavenie napätia hornej nite	55
5.4	Editácia stehových vzorov	56
	Zmena šírky stehu	56
	Zmena dĺžky stehu	56
	Úprava vyváženia	57
	Programování opakování vzoru	57
	Zrkadlové prevracanie stehových vzorov	58
	Späť	58
	Trvalé šitie späť	58
5.5	Kombinácia stehových vzorov	58
	Obrazovka režimu Kombi	58
	Vytváranie kombináciou stehových vzorov	59
	Uloženie kombinácie stehových vzorov	59
	Vyvolanie kombinácie stehových vzorov	59
	Prepísanie kombinácie stehových vzorov	59
	Zmazanie kombinácie stehových vzorov	60
	Editácia jednotlivých stehových vzorov	60
	Mazanie jednotlivých stehových vzorov	60
	Pridanie jednotlivého stehového vzoru	61
	Zrkadlové prevracanie kombinácie stehových vzorov	61
	Zapošitia kombinácia stehových vzorov	62
	Programovanie opakovanie vzoru	62
5.6	Správa stehových vzorov	62
	Ukladanie stehových vzorov do osobné pamäti	62
	Prepisovanie stehových vzorov v osobné pamäti	62
	Naťahovanie stehových vzorov z osobnej pamäti	63
	Mazanie stehových vzorov z osobnej pamäti	63
5.7	Zapošitie	63
	Zapošitia švov tlačidlom «Zapošitie»	63
5.8	Výšková kompenzácia nerovnakých vrstiev	63
5.9	Šitie rohov	64
6	Základné stehy	65
6.1	Prehľad základných stehov	65
6.2	Šitie rovným stehom	67
6.3	Zapošitia s automatickým zapošívacím programom	67
6.4	Všívanie zipsu	68
6.5	Šitie oboch strán zipsu zdola nahor	69
6.6	Šitie: Trojitý rovný steh	70
6.7	Šitie trojitým endlovacím stehom	70
6.8	Ručné plátanie	71
6.9	Automatické plátanie	73
6.10	Spevnené látanie, automatické	74

6.11	Začist'ovanie okrajov	75
6.12	Dvojité overlockový steh	75
6.13	Úzky okraj	76
6.14	Široký okraj	76
6.15	Šitie lemovaných okrajov	76
6.16	Slepý steh	77
6.17	Šitie viditeľných lemov	78
6.18	Šitie plochých spojovacích švov	79
6.19	Stehovanie	79
7	Ozdobné stehy	80
7.1	Prehľad ozdobných stehov	80
7.2	Šitie: Krížikové stehy	81
7.3	Sámky	81
	Sámky	81
	Prehľad sámkov	81
	Vkladanie šnúry	82
	Šitie sámkov	83
8	Abecedy	84
8.1	Prehľad abecied	84
8.2	Vytvorenie nápisu	84
9	Gombíkové dierky	86
9.1	Prehľad gombíkových dierok	86
9.2	Použitie dištančnej podložky	87
9.3	Použitie kompenzačnej doštičky	87
9.4	Značenie gombíkových dierok	88
9.5	Šnúra	89
	Použitie šnúry s pätkou pre gombíkové dierky č. 3	89
	Použitie šnúry s pätkou pre gombíkové dierky č. 3A (mimo základné príslušenstvo)	90
9.6	Ušitie vzorky	91
9.7	Stanovenie dĺžky gombíkovej dierky s pätkou pre gombíkové dierky č. 3	91
9.8	Stanovenie dĺžky gombíkovej dierky u pätky pre gombíkové dierky s posuvným meradlom č. 3A	92
9.9	Ušitie manuálnej gombíkovej dierky v 7 krokoch s pätkou pre gombíkové dierky č. 3	92
9.10	Ušitie manuálnej gombíkovej dierky v 5 krokoch s pätkou pre gombíkové dierky č. 3	93
9.11	Automatické šitie gombíkovej dierky s pätkou pre gombíkové dierky s posuvným meradlom č. 3A	94
9.12	Prerezanie gombíkovej dierky páračikom	95
9.13	Prerezaniu gombíkovej dierky rezačom gombíkových dierok (mimo základné príslušenstvo)	96
9.14	Prišívanie gombíkov	96
9.15	Šitie očiek	97

10 Quiltovanie	98
10.1 Quiltovacie stehy - prehľad	98
10.2 Quiltovanie, zapošívací program	98
10.3 Šitie quiltovacích stehov ručného vzhľadu	99
10.4 Voľné quiltovaní	99
11 Príloha	101
11.1 Údržba a čistenie	101
Čistenie displeja	101
Čistenie podávača	101
Čistenie chapača	101
Mazanie chapača	102
11.2 Riešenie problémov	104
11.3 Chybové hlásenia	107
11.4 Ukladanie a likvidácia	109
Ukladanie stroje	109
Likvidácia stroja	109
11.5 Technické údaje	110
12 Prehľad stehových vzorov	111
12.1 Prehľad stehových vzorov	111
Základné stehy	111
Gombíkové dierky	111
Ozdobné stehy	111
Zoznam	114

DOLEŽITÉ POKYNY K BEZPEČNOSTI

Pri práci so svojim strojom dodržiavajte nasledujúce bezpečnostné pokyny. Pred prvým použitím stroja si pozorne prečítajte tento návod.

POZOR!

Ako znížiť nebezpečenstvo úrazu elektrickým prúdom:

- Nikdy nenechávajte zapnutý šijací stroj bez dozoru.
- Okamžite po skončení práce a pred čistením stroj vždy vypnite zo zásuvky.

Ochrana proti žiareniu LED:

- Nepozerajte sa priamo do LED osvetlenie s optickými nástrojmi, napr. Lupou. Osvetlenie LED zodpovedá ochrane triedy 1M.

Ochrana proti úrazu:

- Pozor na pohyblivé súčasti. Pred akoukoľvek manipuláciou najprv vypnite stroj. Pri práci majte vždy zatvorený kryt.

POZOR

Ako znížiť riziko popálenia, požiaru, úrazu elektrickým prúdom alebo poranenia:

- Pre napájanie stroja používajte iba dodaný elektrický kábel. Elektrický kábel pre USA a Kanadu (vidlice NEMA 1-15) možno použiť len na napätie 150 V proti zemi.
- Šijací stroj používajte iba na účely uvedené v tejto príručke.
- Nepoužívajte šijací stroj vonku.
- Nenechávajte stroj deťom na hranie. Pri práci so strojom v prítomnosti detí dbajte na zvýšenú opatrnosť.
- Deti do 8 rokov či osoby s obmedzenými fyzickými a psychickými schopnosťami a schopnosťami vnímania, s nedostatkom skúseností a znalostí môžu tento stroj používať iba pod dohľadom alebo po náležitom poučení o správnej obsluhu spotrebiča ao súvisiacich rizikách.
- Deti sa nesmú so strojom hrať.
- Čistenie a údržbu nesmú vykonávať deti, jedine pod dohľadom.
- Nikdy nepracujte s šijacím strojom, ak má poškodenú sieťovú šnúru alebo vidlicu, nefunguje správne, spadol a poškodil sa, alebo spadol do vody. Obráťte sa na najbližšieho autorizovaného predajcu BERNINA.
- Používajte iba príslušenstvo odporúčané výrobcom.
- Nikdy na stroji nepracujte so zakrytými vetracími otvormi. Nenechávajte vo vetracích otvoroch ani na ovládacom pedáli usadzovať chlpy, prach, ani kúsky látok.

- Nikdy nestrkajte žiadne predmety do otvorov v stroji.
- Nepoužívajte stroj tam, kde sa používajú aerosolové výrobky (spreje) alebo kyslík.
- Nepribližujte sa prstami k pohyblivým častiam stroja. Najmä buďte opatrní v blízkosti ihly.
- Pri šití neťahajte za látku, ani na ňu netlačte. Mohli by ste vychýliť a zlomiť ihlu.
- Keď robíte akejkoľvek práce v priestore ihly, ako navliekanie, výmenu ihly, vkladanie spodnej nite, výmenu prítlačnej pätky a pod., Vždy vypnite stroj «0».
- Nepoužívajte ohnuté ihly.
- Používajte výhradne originálne stehovú dosku BERNINA. Nesprávna doska môže spôsobiť zlomenie ihly.
- Pred vypnutím zo zásuvky vypnite stroj do polohy «0». Pri vypájaní zo zásuvky neťahajte za šnúru, ale uchopte do ruky vidlicu.
- Pri snímaní alebo otváraní krytov, pri mazaní stroja alebo pri vykonávaní akejkoľvek užívateľskej údržby podľa tohto návodu, vždy vypnite stroj zo zásuvky.
- Tento stroj je vybavený dvojitou izoláciou. Používajte len originálne náhradné diely. Riadte sa pokynmi pre opravy spotrebičov s dvojitou izoláciou.

Servis spotrebičov s dvojitou izoláciou

Pri výrobku s dvojitou izoláciou sú namiesto uzemnenia použité dva izolačné systémy. Výrobok s dvojitou izoláciou nie je vybavený žiadnym uzemnením, ani nie je potrebné ho uzemňovať dodatočne. Servis výrobku s dvojitou izoláciou vyžaduje osobitnú starostlivosť a znalosti systému, a mal by ho vykonať len odborník. Výmena dielov výrobku s dvojitou izoláciou musia byť jedine za diely úplne zhodné s pôvodnými. Výrobok s dvojitou izoláciou je označený slovami: «dvojitá izolácia» alebo «zvýšená ochrana».

Výrobok môže byť tiež označený symbolom.

TIETO POKYNY SI USCHOVAJTE

Určenie stroja

Váš stroj BERNINA je určený a konštruovaný pre použitie v domácnosti. Vyhovuje účely uvedené v tomto návode. Akékoľvek iné používanie sa považuje za nevhodné. BERNINA odmieta akúkoľvek zodpovednosť za dôsledky vyplývajúce z nesprávneho používania stroja.

1 Moja BERNINA

1.1 Úvod

Na Vašom stroji BERNINA 435 môžete bez problému šiť jemné hodvábné alebo saténové látky, rovnako ako silné plátno, fleece alebo džínovinu. K dispozícii máte množstvo základných i ozdobných stehov a gombíkovej dierky.

Okrem tohto návodu na obsluhu máte k dispozícii potupne radené programy nápovedy, ktoré Vám poskytnú užitočné rady a podporu pre plné využitie vášho stroja BERNINA 435.

Výučba podáva informácie a vysvetlenia týkajúce sa rôznych aspektov šitia, vyšívania a rôznych stehov.

Kreatívne poradca Vám poradia pri rozhodovaní o rôznych aspektoch Vášho projektu. Po zadaní druhu látky a typu projektu sa zobrazí odporúčanie vhodnej ihly a prítlačnej pätky.

Program nápoveda obsahuje informácie o jednotlivých stehových vzoroch, funkciách a aplikáciách.

Ďalšie informácie

Okrem tohto manuálu pre Váš stroj BERNINA 435 sú súčasťou balenia ďalšie informačné materiály.

Poslednú verziu Vášho návodu na obsluhu a ďalšie informácie o stroji aj príslušenstva nájdete na našich webových stránkach <http://www.bernina.com>

1.2 Vitajte vo svete BERNINA

Heslom Berniny je Vyrobené pre tvorenie. Nielen naše stroje Vám umožňujú realizovať Vaše nápady. Heslom Bernina je Vyrobené pre tvorenie. Nielen naše stroje Vám umožňujú realizovať Vaše nápady. Ponúkame navyše celý rad možností, ako získať inšpiráciu a rady pre Vaše budúce projekty, príležitosť k výmene nápadov s ostatnými nadšencami pre šitie a vyšívanie. Dobré sa pri tom bavte.

YouTube kanál BERNINA

Na YouTube ponúkame celý rad inštruktážnych videí a podporu v súvislosti s najdôležitejšími funkciami našich strojov. Nájdete tu aj podrobné vysvetlenie k rôznym prítlačným pätkám, aby Vaše projekty dopadli čo najlepšie.

<http://www.youtube.com/BerninaInternational>

Všetko je v angličtine a v nemčine.

inspiration – šijací časopis

Hľadáte nápady, strihy a návody na skvelé projekty? V tom prípade je magazín BERNINA« inspiration» presne to, čo potrebujete. «inspiration» prichádza s nevšednými nápadmi na šitie a vyšívanie štyrikrát do roka. Od sezónnych módných doplnkov a praktických tipov k originálnemu spôsobu výzdoby Vašich interiérov.

<http://www.bernina.com/inspiration>

Časopis vychádza v angličtine, nemčine, holandčine a francúzštine. Nie je k dispozícii vo všetkých krajinách.

Blog BERNINA

Rozmanité rady, strihy a výšivkové motívy zadarmo a množstvo nových nápadov: to všetko nájdete v týždennom blogu BERNINA. Naši odborníci Vám dajú cenné tipy a vysvetlí krok za krokom, ako dosiahnuť tie najlepšie výsledky. V rámci komunity môžete vkladať aj svoje vlastné projekty a vymieňať si skúsenosti a nápady s ostatnými nadšencami.

<http://www.bernina.com/blog>

jazyky: angličtina, nemčina a holandčina.

Sociálne médiá BERNINA

Pridajte sa k nám na sociálnych sieťach, dozviete sa viac o udalostiach, vzrušujúcich projektoch, tipoch a trikoch, všetko o šitie. Budete trvale v obraze. Tešíme sa, až Vám predstavíme niektorý zo zlatých klincov sveta BERNINA.

<http://www.bernina.com/social-media>

1.3 Významy značiek

**NEBEZPEČENSTVO**

Značí nebezpečenstvo s vysokým rizikom, ktoré môže viesť až k ťažkému alebo smrteľnému úrazu.

**VAROVANIE**

Značí nebezpečenstvo so stredným rizikom, ktoré môže viesť až k ťažkému alebo smrteľnému úrazu.

**UPOZORNENIE**

Značí nebezpečenstvo s nízkym rizikom, ktoré môže viesť k ľahkému až stredne ťažkému úrazu.

POZOR

Značí nebezpečie, ktoré môže skončiť škodou.



Pod týmto označením nájdete **tipy od odborníkov**, ktorí šijú na strojoch BERNINA.

Obrázky použité v tomto návode sú iba ilustratívne. Stroje aj príslušenstvo vyobrazené v návode sa môžu líšiť od obsahu balenia Vášho stroja.

1.4 Prehľad stroja

Pohľad na ovládacie prvky na prednej strane stroja



- | | | | |
|---|----------------|---|-----------------------------|
| 1 | Spät | 6 | Prítlak prílačnej pätky |
| 2 | Zapošitie | 7 | Horný multifunkčný ovládač |
| 3 | Start/Stop | 8 | Spodný multifunkčný ovládač |
| 4 | Koniec vzoru | 9 | Ihla doľava / doprava |
| 5 | Ihla hore/dole | | |

Pohľad spredu



- | | | | |
|---|---------------------------|----|-----------------------------|
| 1 | Kryt spodnej nite | 7 | Kryt niťovej páky |
| 2 | Prítlačná pätká | 8 | Niťová páka |
| 3 | Navliekač ihly | 9 | Odrezávač nití |
| 4 | Osvetlenie | 10 | Skrutka ihlovej svorky |
| 5 | Odrezávač nití | 11 | Upevnenie násuvného stolíka |
| 6 | Posuvný ovládač rýchlosti | 12 | Otvor pre kolennú páku |

Bočný pohľad



- | | | | |
|---|-----------------------------|----|---|
| 1 | Konektor pre ovládací pedál | 7 | Výsuvný trň na cievku |
| 2 | Podávač vysunutý/zasunutý | 8 | Vetracie otvory |
| 3 | Konektor pre pripojenie PC | 9 | Ručné koleso |
| 4 | USB port | 10 | Hlavný vypínač |
| 5 | Trň na cievku s nitou | 11 | Konektor pre elektrickú šnúru |
| 6 | Navíjač spodnej nite | 12 | Magnetický držiak pre dotykové pero (k dokúpeniu) |

Pohľad zozadu









- | | | | |
|---|------------------------------|----|----------------------|
| 1 | Vetracie otvory | 9 | Navíjač spodnej nite |
| 2 | Upevnenie násuvného stolíka | 10 | Predpätie niti |
| 3 | Upevnenie pre látaací rámček | 11 | Nitová páka |
| 4 | Kolenná páka | 12 | Vodítko nite |
| 5 | Držadlo na prenášanie | 13 | Odrezávač nití |
| 6 | Tříň na cievku s nitou | 14 | Podavač |
| 7 | Vodítko nite | 15 | Stehová doska |
| 8 | Výsuvný tříň na cievku | | |

1.5 Príslušenstvo v základnej výbave

Prehľad príslušenstva

Všetky práva vyhradené: Z technických dôvodov a kvôli zdokonaľovania výrobku môže kedykoľvek dôjsť k zmenám vlastností stroja bez predchádzajúceho oznámenia. Dodávané príslušenstvo sa môže v jednotlivých krajinách líšiť.

Ďalšie informácie o príslušenstve nájdete na www.bernina.com.

Obrázok	Názov	Účel
	Mäkký kryt s kapsou	Mäkký kryt chráni stroj pred prachom a nečistotami.
	Taška na príslušenstvo	Taška na príslušenstvo slúži na ukladanie ako základného aj dokúpeného príslušenstva.
	Násuvný stolík	Násuvný stolík zväčšuje pracovnú plochu, bez toho aby obmedzoval funkciu voľného ramena.
	Tri odvíjacie kotúčiky	Odvíjacie kotúčiky drží cievku s niťou na mieste a umožňujú optimálne odvíjanie nite z cievky.
	4 cievky na spodnú niť v príslušenstve, jedna z nich je už v cievkovom puzdre	Na cievky sa navíja spodná niť.
	1 Penová podložka	Penová podložka bráni zaháknutiu niti za trň cievky.
	Páračik	Parátko je nepostrádateľným nástrojom na páranie švov a k prerezávaní gombíkových dierok.

Obrázok	Názov	Účel
	Kompenzačná podložka	Kompenzačnými podložkami porovnáte polohu základnej prítlačnej pätky pri prechádzaní silných švov.
	Výber ihiel	Výber ihiel obsahuje rôzne druhy a veľkosti ihiel pre všetky základné použitie.
	Skrutkovač červený	Červený skrutkovač sa dodáva ako univerzálny nástroj.
	Štetec	Štetec je určený na čistenie podávača a priestoru chapača.
	Olejníčka	Olejníčka sa používa na dopĺňovanie mazníc.
	Elektrická šnúra	Elektrická šnúra je určená na pripojenie stroja do elektrickej zásuvky.
	Ovládací pedál	Ovládacím pedálom sa spúšťa a zastavuje stroj. Ovládacím pedálom sa riadi rýchlosť stroja. K tomuto stroju používajte iba pedál typu LV1.

Použitie elektrickej šnúry (len USA/Kanada)









Stroj je vybavený polarizovanú vidlicou (jeden kolík širší ako druhý). Pre zabránenie úrazu elektrickým prúdom je možné zapnúť vidlicu do elektrickej zásuvky len jedným spôsobom. Pokiaľ Vám nejde zastrčiť vidlicu do zásuvky úplne, obráťte ju. Ak to stále nejde, obráťte sa na kvalifikovaného elektrikára. Nepokúšajte sa vidlicu, ani zásuvku nijako upravovať!

Prehľad prítlačných pätiiek

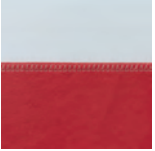
POZOR! Podľa toho, do ktorej krajiny sa stroj posiela, je vybavený buď nacvakávacími alebo štandardnými prítlačnými pätkami. Príslušné základné príslušenstvo je uvedené v nasledujúcich dvoch tabuľkách. Ak sú v základnom príslušenstvo dodané nacvakávacie pätky, nie je možné žiadať štandardné pätky zadarmo. Štandardné pätky sa dajú objednať ako príslušenstvo.

Obrázok	Číslo	Názov	Účel	Príklad
	78	Držiak nacvakávacích pätiiek	K tomuto držiaku sa prostredníctvom jednoduchého mechanizmu upevňujú nacvakávacie pätky.	
	1	Základná pätká	So základnou pätkou môžete úspešne šiť najrôznejšie základné i ozdobné stehy, ďalej lemy na hrubých látkach, ako je menčester, džínsovina alebo vlna. Výrez pred a za ihlovým otvorom umožňuje šiť dopredu aj dozadua zaručuje perfektné podávanie látky.	
	2	Overlocková pätká	Overlocková pätká je vynikajúca k šitiu overlockových stehov a na začisťovanie okrajov pružných materiálov. Okraje látok sa nevlia a výsledkom je plochý pružný šev.	
	3	Pätká pre šitie gombíkovej dierky	Táto pätká sa používa na šitie gombíkových dierok ľubovoľných dĺžok so šnúrkou i bez. Možno ju použiť aj na riasenie a naberanie. S kombináciou pätky k šitiu gombíkových dierok s rezačom gombíkových dierok zvládnete bez námahy dokonalé gombíkové dierky.	
	4	Zipsová pätká	So zipsovou pätkou zvládnete všívať zipsy behom chvíľky - správne a presne. Zúbky zipsu umiestnite tesne k úzkej základni pätky a prišijete zips pevne k okraju.	
	5	Pätká pre slepý steh	Pre lemovanie slepým stehom.	
	20	Otvorená vyšivacia pätká	Túto pätku využijete na aplikácie a vyšivky, ďalej k šitiu pozdĺž čiar a tvarov.	

Tab. 1: Základné príslušenstvo: Nacvakávacie pätky

Obrázok	Číslo	Názov	Účel	Príklad
	1	Základná pätká	So základnou pätkou môžete úspešne šiť najrôznejšie základné i ozdobné stehy, ďalej lemy na hrubých látkach, ako je menčester, džínsovina alebo vlna. Výrez pred a za ihlovým otvorom umožňuje šiť dopredu aj dozadua zaručuje perfektné podávanie látky.	
	2	Overlocková pätká	Overlocková pätká je vynikajúca k šitiu overlockových stehov a na začisťovanie okrajov pružných materiálov. Okraje látok sa nevlia a výsledkom je plochý pružný šev.	
	3A	Automatická pätká na šitie gombíkových dierok s posuvným meradlom	Táto pätká sa používa na šitie gombíkových dierok so šnúrkou i bez. Snímač nastaví dĺžku gombíkového dierky automaticky na základe veľkosti príslušného gombíka. Vďaka tomu ľahko ušijete akýkoľvek počet gombíkových dierok rovnakej dĺžky. V kombinácii s kompenzačnou platničkou alebo s nástrojom pre kompenzáciu výšky, s prerezávačom gombíkových dierok a pätky k prišívaniu gombíkov vytvoríte zapínanie na gombíky bez námahy.	
	4	Zipsová pätká	So zipsovou pätkou zvládnete všívať zipsy behom chvíľky - správne a presne. Zúbky zipsu umiestnite tesne k úzkej základni pätky a prišijete zips pevne k okraju.	
	5	Pätká pre slepý steh	Pre lemovanie slepým stehom.	

Tab. 2: Príslušenstvo na dokúpenie: Štandardné prítlačné pätky

1.6 Pohľad na užívateľské rozhranie

Prehľad funkcií/vizuálne informácie

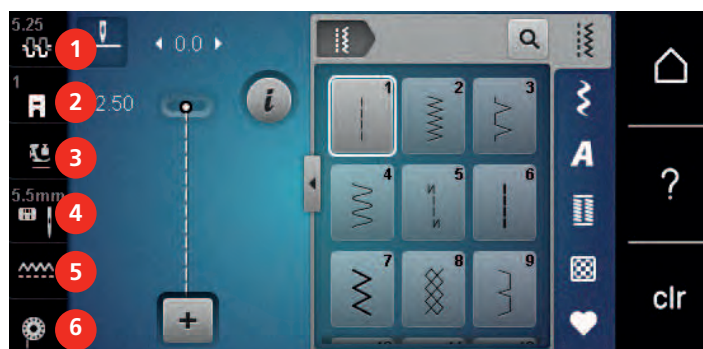

- | | | | |
|---|----------------------------|---|----------------------------------|
| 1 | Napätie hornej nite | 4 | Voľba stehovej dosky/ihly |
| 2 | Indikátor prítlačnej pätky | 5 | Podávač vysunutý/zasunutý |
| 3 | Prítlak prítlačnej pätky | 6 | Pokyny k navlečeniu spodnej nite |

Prehľad nastavenia systému

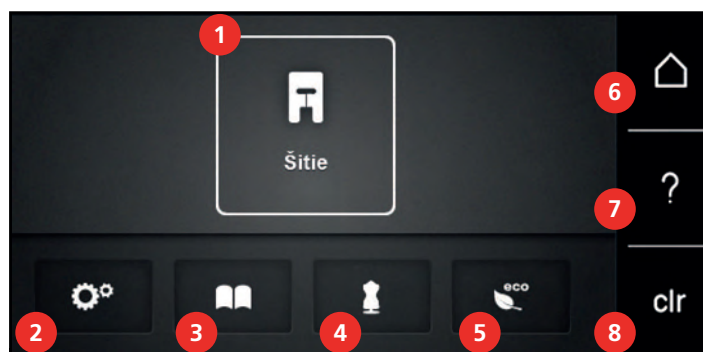





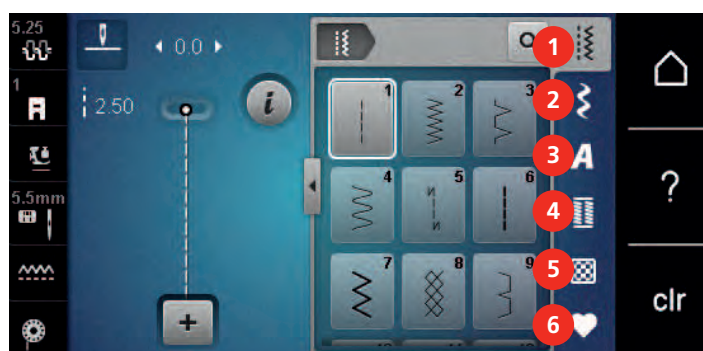





- | | | | |
|---|------------------------|---|-------------------------------|
| 1 | Režim šitie | 5 | Režim eco |
| 2 | Program pre nastavenie | 6 | Domov |
| 3 | Návodné video | 7 | Pomoc |
| 4 | Kreatívny poradca | 8 | Späť na predvolené nastavenie |

Prehľad menu pre šitie



- | | | | |
|---|----------------|---|-------------------|
| 1 | Základné stehy | 4 | Gombíkové dierky |
| 2 | Ozdobné stehy | 5 | Quiltovacie stehy |
| 3 | Abecedy | 6 | Osobná pamäť |

Prehľad ikon







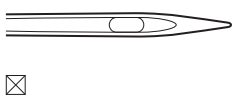
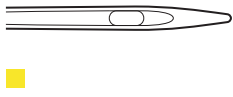

Ikona	Názov	Účel
	i-Dialóg	Dotyk ikony «i»-Dialog ponúka rôzne funkcie pre editáciu motívov.
	Zavrieť	Displej sa zavrie a zostanú uložené predtým vykonané nastavenia.
 	Ikony «-/+»	Dotyky ikon «-» a «+» meníte nastavované hodnoty.
	Žltý rámček okolo ikony	Ikona so žltým rámčekom ukazuje, že nastavenie alebo hodnota tejto funkcie boli zmenené. Dotykom ikony so žltým rámčekom môžete vrátiť predvolené nastavenia.
	Potvrdiť	Potvrdí predtým vykonané zmeny nastavenia. Displej sa zavrie.
	Storno	Proces sa zruší. Displej sa zavrie a vykonané nastavenia sa neuložia.
	Posuvník	Pohybom posuvníka meníte nastavované hodnoty.
	Vypínač	Zapínanie a vypínanie funkcií.
	Navigácia v procese	Navigáciou sa môžete vracaať na predchádzajúcu obrazovku.
	Funkcia prejdenia	Prejdením dotykovým perom alebo prstom po displeji nahor alebo nadol môžete zobrazit ďalšie funkcie.

1.7 Ihla, niť, látka

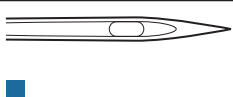
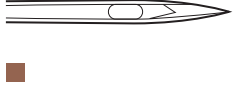
V priebehu času sa ihla opotrebuje. Preto je nutné ju pravidelne menit. Iba s dokonalým hrotom dosiahnete dobré výsledky. Všeobecne možno povedať: čím tenšie niť, tým tenšie ihla. Ihly na obrázkoch sú buď v základnej výbave alebo na dokúpenie, záleží od typu stroja.

- Ihly veľkostí 70, 75: pre tenké látky.
- Ihly veľkostí 80, 90: pre stredne silné látky.
- Ihly veľkostí 100, 110 and 120: pre silné látky.

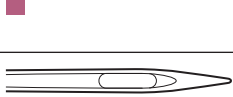
Prehľad ihlief

Obrázok	Názov ihly	Popis ihly	Účel
	Univerzálna ihla 130/705 H 60-120	Ľahko zaoblený hrot	Takmer pre všetky prírodné aj syntetické látky (tkaniny i úplety).
	Ihla pre pružné látky 130/705 HS 75, 90	Stredná guľový hrot, špeciálny tvar očká aj drážky	Žerzej, trikot, úplety a pružnej látky.
	Ihla pre žerzej / Vyšívacia ihla 130/705 H SUK 60-100	Stredný guľový hrot	Úplety, vyšívanie.
	Džínsová ihla 130/705 HJ 80-110	Ostrý úzky hrot, spevnený driek	Silné látky, ako je džínsovina či plátno.
	Ihla na kožu 130/705 H LR 90, 100	S rezacím hrotom (LR = špeciálny hrot pre šitie kože)	Všetky druhy kože, syntetickej kože, koženky, fólie.
	ihla Microtex 130/705 HM 60-110	Obzvlášť tenký hrot	Látky z mikrovlákien a hodvábu.
	Quiltovací ihla 130/705 HQ 75, 90	Ľahko zaoblený tenký hrot	Rovný steh a prešívanie.
	Vyšívacia ihla 130/705 HE 75, 90	Malý guľový hrot, obzvlášť veľké očko a široká drážka	Vyšívanie všetkých prírodných i syntetických látok.
	Ihla pre tenké látky 130/705 H SES 70, 90	Tenký guľový hrot	Jemné úplety, jemné výšivky, tenké látky.
	ihla Metafil 130/705 H Metafile 80	Dlhé očko (2 mm) pri všetkých veľkosti ihly	Pre šitie metalickými niťami.
	Ihla pre kordonet (k prešívanie výšiviek) 130/705 HN 70-100	Dlhé očko (2 mm) pri všetkých veľkosti ihly	Prešívanie silnou niťou.
	Krídlová - ažurovacía ihla 130/705 H WING 100-120	Ihla s rozšíreným (krídlovým driekom)	Azur, dutý steh.

Obrázok	Názov ihly	Popis ihly	Účel
 ☒	Univerzálny dvojihla 130/705 H ZWI 70-100	Vzdialenosť ihiel: 1,0/1,6/2,0/2,5/ 3,0/4,0/6,0/8,0	Viditeľné lemy na pružných látkach; sámkky, ozdobné šitie.
 ☒	Dvojihla pre pružné látky 130/705 HS ZWI 75	Vzdialenosť ihiel: 2,5/4,0	Viditeľné lemy na pružných látkach; sámkky, ozdobné šitie.
 ☒	Krídlová - ažurová dvojihla 130/705 H ZWIHO 100	Vzdialenosť ihiel: 2,5	Pre špeciálne efekty s ažúrovou výšivkou.
 ☒	Univerzálny trojihla 130/705 H DRI 80	Vzdialenosť ihiel: 3,0	Viditeľné lemy na pružných látkach; ozdobné šitie.

Ukážka popisu ihly

Na nasledujúcom obrázku je na ihle typu žerzej/streč popísaný systém ihiel 130/705, ktorý je u šijacích strojov pre domácnosť najbežnejšie.

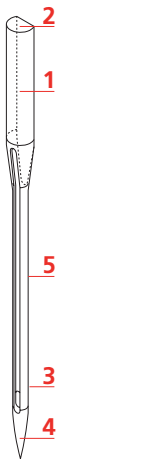
	<p>130/705 H-S/70</p> <p>130 = Dĺžka drieku (1)</p> <p>705 = Plochý driek (2)</p> <p>H = Skosenie ihly (3)</p> <p>S = Hrot ihly (tu je stredne zaoblený) (4)</p> <p>70 = Veľkosť ihly 0,7 mm (5)</p>
---	--

Voľba ihly

Pre dokonalý výsledok hrá kvalita nití a látok dôležitú úlohu.

Ak chcete dosiahnuť dobré výsledky, odporúčame Vám kupovať kvalitné nite.

- Bavlnené nite majú výhody prírodného materiálu, preto sú vhodné najmä pre šitie bavlnených látok.
- Priadza z mercerovanej bavlny majú slabý lesk, ktorý zostáva aj po vypraní.
- Polyesterové nite majú vysokú pevnosť v ťahu a obzvlášť stále farby.
- Polyesterové nite majú väčšiu pružnosť a sú vhodné tam, kde požadujete pevný a pružný šev.
- Viskózovej nite (tiež rayon, umelý hodváb) sú vyrobené z prírodných vlákien a majú vysoký lesk.
- Viskózovej nite sa hodí pre ozdobné stehy a všade, kde chcete dosiahnuť krásneho efektu.

Kombinácia ihla/nit'

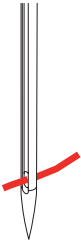
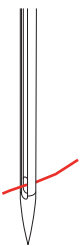
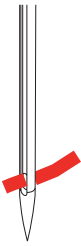
	<p>Kombinácia ihla/nit' je správna, keď nit' dokonale padne do drážky a ľahko prechádza očkom ihly. Táto kombinácia je optimálna.</p>
	<p>Ak je v očku a v drážke ihly príliš veľa miesta, môže dochádzať k trhaniu nite a/alebo k vynechávanie stehov.</p>
	<p>Když se nit nevejde do drážky a neprochází volně očkem jehly, může se trhat a zasekávat.</p>

2 Príprava

2.1 Zapojenie a zapnutie stroja

Pripojenie ovládacieho pedála

- > Odviňte z pedálu potrebnú dĺžku kábla.



- > Zapojte kabel pedálu do zásuvky pro připojení pedálu.



Pripojenie stroja

- > Zapojte elektrický kabel do zásuvky pre elektrický kabel.



- > Zapojte elektrický kabel do zásuvky pre elektrický kabel.

Nasadenie kolennej páky Free Hand System



Bočnú polohu kolennej páky si môžete v prípade potreby nechať nastaviť od predajcu BERNINA.

- > Zasuňte kolennú páku do otvoru na prednej strane stroja.

- > Upravte si výšku sedenia, aby ste mohli ovládať páku kolenom.



Upevnenie dotykového pera (k dokúpeniu)

- > Dotykové pero odkladajte na magnetický držiak.



Zapnutie stroja

- > Zapnite stroj hlavným vypínačom do polohy «I».



2.2 Ovládací pedál

Ovládanie rýchlosti šitia pedálom

Pedálom môžete plynule ovládať rýchlosť Vášho stroja.

- > Opatrným zošliapnutím pedálu spustíte stroj.
- > Rýchlosť stroja zvýšite silnejším zošliapnutím pedálu.

- > Uvoľnením pedálu stroj zastavíte.



2.3 Trň na cievku s niťou

Výsuvný trň na cievku

Vysuňte trň cievky

Výsuvný trň na cievku je nutný, keď šijete s viacerými niťami, môžete ho použiť aj k navíjaniu spodnej nite počas šitia.

- > Stlačte výsuvný trň na cievku a uvoľnite ho.
 - Výsuvný trň na cievku sa vysunie automaticky.



Nasadenie penovej podložky a cievky s niťou

Penová podložka zabraňuje zaháknutiu nite za výsuvný trň na cievku.

- > Nasadte penovú podložku na výsuvný trň na cievku.
- > Nasadte cievku s niťou na trň na cievku.



Horizontálny trň cievky

Nasadenie penovej podložky, cievky s niťou a odvíjacieho kotúčika

Odvíjací kotúčik umožňuje plynulé odvíjanie nite z cievky. Odvíjací kotúčik sa používa iba s vodorovným trňom na cievku.

- > Nasadte penovú podložku na trň cievky.
- > Nasadte cievku s niťou na trň na cievku.
- > Nasadte vhodný odvíjací kotúčik na trň cievky tak, aby medzi kotúčikom a cievkou nezostal žiadny priestor.



Použitie niťovej sieťky

Niťová sieťka drží niť na cievke a bráni jej trhaniu a uzlovaniu.

- > Natiahnite niťovú sieťku cez cievku s niťou.



2.4 Voľné rameno

BERNINA 435 má pevne konštruované voľné rameno, ktoré poskytuje dostatok priestoru vpravo od ihly pre rozmerné projekty.

2.5 Podávač

Nastavenie podávača

POZOR

Nesprávne zaobchádzanie s látkou



Poškodenie ihly a stehovej dosky.

- > Nechajte látku rovnomerne posúvať.

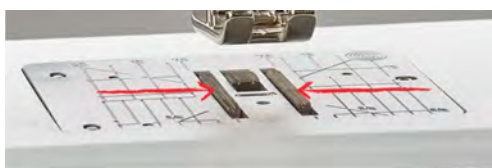
Zúbky podávača sa posunú s každým stehom o jeden krok dopredu. Dĺžka tohto kroku je daná nastavenou dĺžkou stehu.

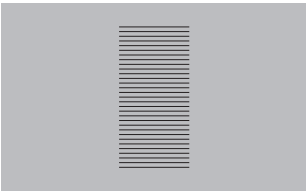

Pri krátkom stehu sú tieto kroky veľmi krátke. Napríklad pri šitíe gombíkových dierok a saténových stehov. Látka sa pohybuje pod prítlačnou pätkou pomaly, aj keď šijete maximálnou rýchlosťou.

	Nechajte látku posúvať rovnomerne; dosiahnete tak lepšieho tvorenia stehu.
	Ťahanie za látku a tlačenie na ňu vedie k nepravidelným stehom.
	Zadržiavanie látky vedie k nepravidelným stehom.

- > Zasuňte podávač stlačením tlačidla «Zasunúť/vysunúť podávač».



- > Po ďalšom stlačení tlačidla budete šiť opäť s podávačom.

Pokyny na nastavenie podávača



- > Dotknite sa ikony «Zasunúť/vysunúť podávač».
- > Vysuňte alebo zasuňte podávač podľa animácie.

2.6 Násuvný stolík

Nasadenie násuvného stolíka

Nasadením násuvného stolíka zväčšíte existujúcu pracovnú plochu.

- > Zdvihnite ihlu.
- > Zdvihnite prítlačnú pätku.
- > Vypnite stroj a odpojte ho zo zásuvky.

- > Nasuňte stolík doprava na voľné rameno, až zaskočí.



- > Nasúvací stolík vyberiete tak, že ho stiahnete z voľného ramena doľava.



2.7 Prítlačná pätká

Nastavenie polohy prítlačnej pätky pomocou kolennej páky (mimo základnú výbavu)

- > Nastavte si výšku sedenia tak, aby ste mohli ovládať páku kolenom.
- > Stlačením kolennej páky kolenom doprava zdvihnete prítlačnú pätku.

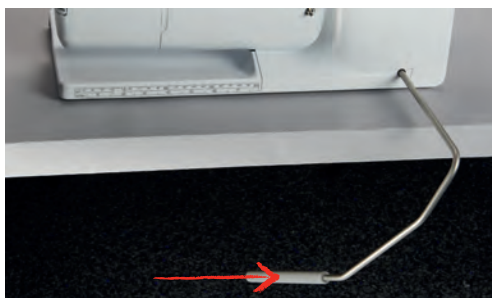

- Zároveň sa zasunú zúbky podávača a uvoľní sa napätie nite.
- > Pomalým uvoľnením páky prítlačnú pätku opäť spustíte.

Výmena základnej prítlačnej pätky

Vybratie nacvakávacej prítlačnej pätky

- > Zdvihnite ihlu.
- > Zdvihnite prítlačnú pätku.
- > Vypnite stroj a odpojte ho zo zásuvky.

- > Stlačte tlačidlo na držiaci nacvakávacích pätiček.



- Pätička je uvoľnená.

Nasadenie nacvakávejce prítláčnej pätky

- > Položte prítláčnú pätku pod držiak, priečnym trňom pod otvor na držiaku.



- > Spustite držiak páčkou.



- Prítláčná pätička sa zacvakne.

Výmena prítláčnej pätky

- > Zdvihnute ihlu.
- > Zdvihnute prítláčnú pätku.
- > Vypnite stroj a odpojte ho zo zásuvky.
- > Stlačte páčku svorky nahor (1).

- > Zložte prítlačnú pätku (2).



- > Nasadte novú pätku na kužel.
- > Stlačte páčku svorky dole.

Zobrazenie prítlačnej pätky v užívateľskom rozhraní

Zobrazí sa prítlačná pätku vhodná pre zvolený steh. Okrem toho sa zobrazia alternatívne prítlačné pätky.

- > Zapnite stroj.
- > Zvoľte stehový vzor.
 - V ikone «Zobrazenie prítlačnej pätky» je zobrazené číslo prítlačnej pätky.



- > Dotknite sa ikony «Zobrazenie prítlačnej pätky».
- > Posúvaním ponuky alternatívnych prítlačných pätkiek dotykovým perom alebo prstom si zobrazte ďalšie pätky.
- > Ak sa dotknete prítlačnej pätky, zobrazí sa jej popis a využitie.



Nastavenie prítlaku pätky

Továrenské nastavenie prítlaku pätky je vhodné pre všetky bežné práce. Ak pracujete s džersejom alebo s voľným úpletom, prítlak pätky znížte. Pre pevné materiály prítlak zvýšte.



Prítlak prítlačnej pätky je nastavený tak, aby optimálne vyhovoval hrúbke látky. Ak pracujete so silnejšou látkou, je vhodné prítlak pätky znížiť, aby sa mohla látka pod pätkou pohybovať voľnejšie. Ak pracujete s tenkou látkou, je naopak vhodné prítlak pätky zvýšiť, aby sa látka pod pätkou nepohybovala príliš voľne.

- > Otáčením knoflíkom doprava snížite prítlak pätky.
- > Ďalším otáčaním gombíkom doprava zdvihnete pätku.

Voľba ihly v užívateľskom rozhraní

Po výmene ihly si môžete skontrolovať, či je možné túto ihlu používať v kombinácii so zvolenou stehovú doskou.



> Dotknite sa ikony «Voľba stehovej dosky/ihly».



> Zvoľte nasadenú ihlu.

Voľba druhu a veľkosti ihly

Praktická pamäťová funkcia: Strata informácií predídete dodatočným uložením druhu a veľkosti ihly do stroja. Uložený druh ihly a jej veľkosť môžete kedykoľvek skontrolovať.



> Dotknite sa ikony «Voľba stehovej dosky/ihly».

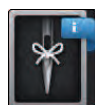

> Dotknite sa ikony «Druh ihly/Veľkosť ihly».

> Zvoľte druh (1) ihly.

> Zvoľte veľkosť (2) ihly.



Nastavenie polohy ihly hore/dole



> Stlačením tlačidla «Ihla hore/dole» spustíte ihlu nadol.

> Ďalším stlačením tlačidla «Ihla hore/dole» ihlu opäť zdvihnete.

Nastavenie polohy ihly vľavo/vpravo

Ihla má celkom 11 polôh. Na displeji je poloha ihly vyjadrená číslom.

> Stlačením tlačidla «Ihla doľava» (1) posuniete ihlu doľava.

- > Stlačením tlačidla «Ihla doprava» (2) posuniete ihlu doprava.



Zastavenie ihly hore/dole (trvalé)



- > Dotykom ikony «Zastavenie ihly hore/dole (trvalé)» nastavíte zastavenie ihly v hornej alebo spodnej polohe.
 - Po uvoľnení ovládacieho pedála alebo po stlačení tlačidla «Štart/Stop» sa stroj zastaví s ihlou v spodnej polohe.
- > Dotknite sa znova ikony «Zastavenie ihly hore/dole (trvalé)».
 - Po uvoľnení ovládacieho pedála alebo po stlačení tlačidla «Štart/Stop» sa stroj zastaví s ihlou v hornej polohe.

Výmena stehovej dosky

Na stehovej doske sú vyznačené zvislé, vodorovné a diagonálne linky v milimetroch (mm) a palcoch (inch). Tieto linky pomáhajú viesť látku pri zošívaní švov a presnom prešívaní.

Predpoklad:

- Podávač je zasunutý.
 - Vypnite stroj a odpojte ho zo zásuvky.
 - Odstráňte ihlu a prítlačnú pätku.
- > Stlačte stehovú dosku v mieste značky vzadu vpravo, až vyskočí.



- > Odstráňte stehovú dosku.
- > Položte novú stehovú dosku otvory nad príslušné vodiace trne a zacvaknite ju.

Voľba stehovej dosky v užívateľskom rozhraní

Po výmene stehovej dosky môžete skontrolovať, či je alebo nie je vhodná v kombinácii so zvolenou ihlou.



- > Dotknite sa ikony «Voľba stehovej dosky/ihly».
- > Zvoľte stehovú dosku, ktorú ste nasadili.



- Ak je zvolená stehová doska vhodná v kombinácii s danou ihlou, môžete začať šiť.
- Ak nie je zvolená stehová doska vhodná pre použitie s danou ihlou, stroj sa automaticky zablokuje.

2.9 Navlečenie stroja

Navlečenie hornej nite

Predpoklad:

- Ihla aj prítlačná pätká sú v hornej polohe.
- Vypnite stroj a odpojte ho zo zásuvky.
- > Nasadte penovú podložku na trň cievky.
- > Nasadte cievku s niťou na trň cievky, aby sa niť odvíjala v smere hodinových ručičiek.
- > Nasadte vhodný odvíjací kotúčik.
- > Vedte niť v smere šípky zadným vodítkom niti (1) a držte ju napnutú, aby sa dala vložiť medzi napínacie tanieriky.
- > Vedte niť v smere šípky skrz napínacie tanieriky (2).

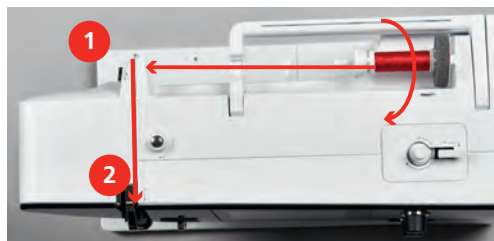

- > Vedte niť nadol okolo krytu nitovej páky (3).

- > Ved'te niť hore a vložte ju do niťovej páky (4).



- > Ved'te niť opäť nadol (5).
- > Ved'te niť vodítkami (6/7) nad prítlačnú pätkou.

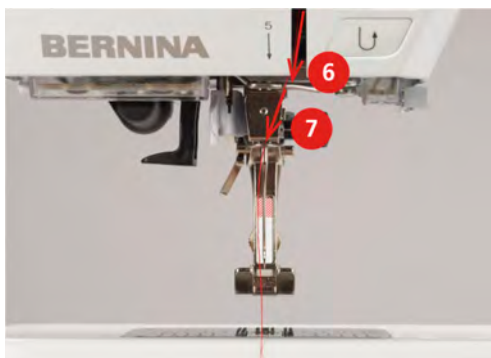

- > Zapnite stroj.
- > Stlačte páčku poloautomatického navliekača ihly (8) ľahko dole, držte ju stlačenú a natiahnite niť doľava pod šedý háčik navliekača (9).

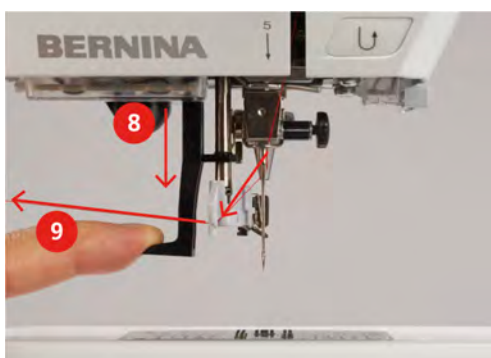

- > Ved'te niť okolo šedého háčiku navliekača zľava doprava (11).



- > Stlačte páčku navliekača ihly až na doraz (10) a prevlečte niť zľava doprava (11) cez štrbinu navliekača (12), až sa zahákne za malý drôtený háčik.
- > Ťahajte niť zozadu na odrezávač niti (13) a odrežte ju.

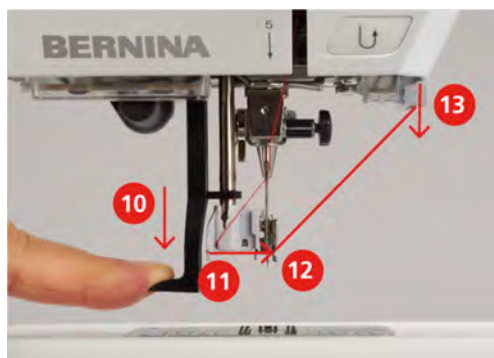

- > Uvoľnením páčky navlečte ihlu.
- > Vytiahnite slučku (14) dozadu.

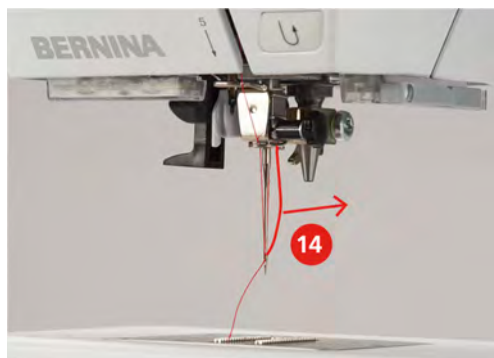

- > Ťahajte niť pod nasadenou prítlačnú pätku cez odrezávač (15) a odrežte ju.



Navlečení dvojihly

Predpoklad:

- V stroji je nasadená dvojihla.
- > Ved'te prvý niť v smere šípky vpravo od napínacieho tanierika (1).

- > Ved'te druhú niť v smere šípky vľavo od napínacieho tanierika (1).



- > Ved'te prvú i druhú niť do vodidla nite nad ihlou.
- > Navlečte prvú niť ručne do pravej ihly.
- > Navlečte druhú niť ručne do ľavej ihly.

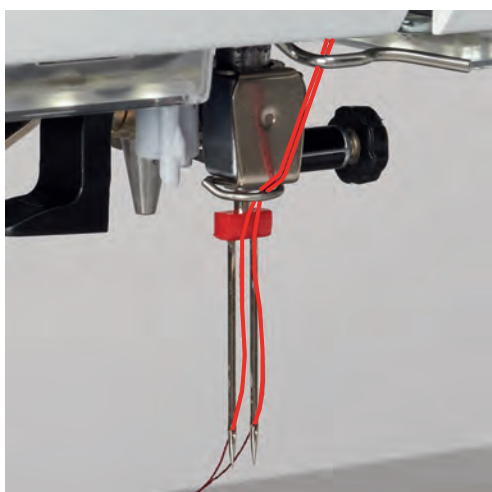

Navlečenie trojihly



Vždy, keď používate výsuvný trň na cievku, použite penovú podložku. Podložka bráni, aby sa niť zahákla za trň.

Predpoklad:

- V stroji je nasadená trojjehla.
- > Nasadte na trň cievky penovú podložku, cievku s niťou a príslušný odvíjací kotúčik.
- > Na výsuvný trň cievky nasadte navinutú cievku na spodnú niť.
- > Nasadte vhodný odvíjací kotúčik.
- > Nasadte cievku s niťou.
- > Navlečte všetky tri nite do horného vodidla nite.



- > Ved'te dve nite okolo napínacieho tanierika vľavo a do vodidla nite nad ihlou.
- > Ved'te jednu niť okolo napínacieho tanierika vpravo a do vodidla nite nad ihlou.
- > Navlečte prvú niť ručne do ľavej ihly.
- > Navlečte druhú niť ručne do prostrednej ihly.
- > Navlečte tretiu niť ručne do pravej ihly.

Navíjanie spodnej nite



Spodnú niť môžete navíjať aj počas vyšívania, použijete pritom výsuvný trň na cievku.

Predpoklad:

- Nasadte penovú podložku, cievku s niťou a vhodný odvíjací kotúčik.
- > Nasadte prázdnu cievku na spodnú niť na navíjač striebnistým senzorovým povrchom nadol.



- > Ved'te niť doľava do zadného vodidla niti (1).
- > Ved'te niť okolo predpínača v smere hodinových ručičiek (2).
- > Natočte dva až tri závitý nite na cievku v smere hodinových ručičiek (3).
- > Natiahnite niť cez odrezávač nite na páčke pre spúšťanie navíjača (4) a odrežte ju.

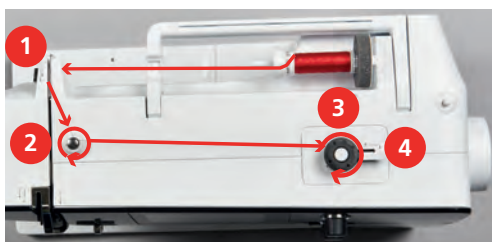

- > Stlačte páčku navíjača (5) smerom k cievke.



- Stroj navíja.
- > Navíjanie môžete zastaviť prepnutím páčky navíjača doprava.
- > Ďalším stlačením páčky navíjača smerom k cievke navíjanie opäť spustíte.
 - Po úplnom navinutí cievky sa navíjanie automaticky zastaví.
- > Stiahnite cievku z navíjaka a odrežte niť odrezávačom v páčke navíjača.

Navlečenie spodnej nite

Predpoklad:

- Ihla je v hornej polohe.
- Vypnite stroj a otvorte kryt spodnej nite.

- > Stlačte uvoľňovaciu páčku na cievkovom puzdre (1).

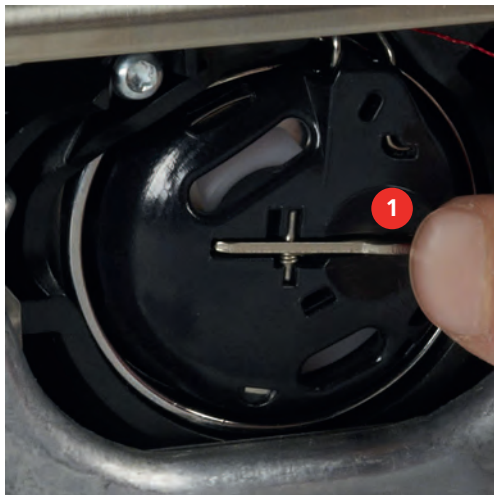

- > Odstráňte cievkové puzdro.
- > Vyberte cievku z cievkového puzdra.
- > Vložte novú cievku do puzdra striebnistú senzorovou stranou dozadu do puzdra.



- > Stiahnite niť zľava do štrbiny (2).



- > Ťahajte niť doprava pod pružinu (3), potom ju vedzte pod dve vodidlá niti (4) a vytiahnite ju hore.



- > Keď vkladáte cievkové puzdro do stroja, držte ich tak, aby vodidlo niti (5) smerovalo nahor.



- > Vložte cievkové puzdro do stroja.
- > Stlačte stred puzdra, až puzdro zacvakne.
- > Natiahnite niť do odrezávača (6) a odrežte ju.

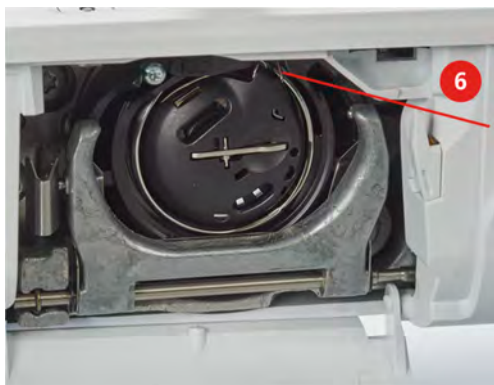

- > Zatvorte kryt cievky.

Pokyny k navlečeniu spodnej nite



- > Dotkněte se ikony «Množství spodní niti».
- > Navlečte spodnú niť podľa animácie.

3 Program pre nastavenie

3.1 Nastavenie pre šitie

Nastavenie napätia hornej nite

Nastavenie napätia hornej nite v programe nastavenie ovplyvní všetky stehové vzory. Pre momentálne zvolené stehy je tiež možné vykonať individuálne nastavenie napätia hornej nite. Nastavenie vykonané v programe nastavenie zostáva aktívne aj po vypnutí stroja.



> Dotknite sa ikony «Domov».



> Dotknite sa ikony «Program nastavenia».



> Dotknite sa ikony «Nastavenia pre šitie».



> Dotknite sa ikony «Zmena napätia hornej nite».
> Pohybom posuvníka na displeji pomocou dotykového pera/prsta alebo dotyky ikon «+» alebo «-» zmeníte napätie hornej nite.

Nastavenie maximálnej rýchlosti šitia

Pomocou tejto funkcie môžete obmedziť maximálnu rýchlosť šitia.



> Dotknite sa ikony «Domov».



> Dotknite sa ikony «Program nastavenia».



> Dotknite sa ikony «Nastavenia pre šitie».



> Dotknite sa ikony «Zmeniť maximálnu rýchlosť».
> Pohybom posuvníka na displeji pomocou dotykového pera/prsta alebo dotyky ikon «+» alebo «-» zmeníte maximálnu rýchlosť.

3.2 Voľba vlastného nastavenia



> Dotknite sa ikony «Domov».



> Dotknite sa ikony «Program nastavenia».



> Dotknite sa ikony «Vlastné nastavenia».
> Zvoľte požadovanú farbu displeja a pozadia.

- > Dotknite sa textového poľa nad nastavením farieb.



- > Zadať uvítací text.
- > Dotykom ikony «ABC» (základné nastavenie), zvolíte písmená veľké abecedy.
- > Dotykom ikony «abc» zvolíte písmená malé abecedy.
- > Dotykom ikony «123» zvolíte číslice a matematické symboly.
- > Dotykom ikony «@ &!» zvolíte špeciálne znaky.
- > Dotykom textového poľa nad klávesnicou zmažete celý zadaný text.
- > Dotyky ikony «DEL» zmažete jednotlivé znaky zadaného textu.



- > Dotknite sa ikony Potvrdiť.

3.3 Aktivácia audio signálov



- > Dotknite sa ikony «Domov».



- > Dotknite sa ikony «Program nastavenia».



- > Dotknite sa ikony «Zvukové signály».
- > Dotykom prepínača (1) sa zablokujú všetky zvukové signály.
- > Ďalším dotykom prepínača (1) opäť aktivujete všetky zvukové signály.
- > Dotyky ikon «1 - 4» v sekcii (2) nastavíte požadovaný signál pre voľbu výšivkového motívu.



- > Dotykom ikony «Reproduktor» v sekcii (2) sa zablokujú signál pre voľbu výšivkového motívu.
- > Dotyky ikon «1 - 4» v sekcii (3) aktivujú signál pre voľbu funkcií.



- > Dotykom ikony «Reproduktor» v sekcii (3) deaktivujú signál pre voľbu funkcií.



3.4 Nastavenie stroja

Voľba jazyka

Užívateľské rozhranie je možné naprogramovať v rôznych jazykoch podľa prania zákazníka, pretože BERNINA ponúka svojim zákazníkom veľký výber jazykov. Cez aktualizácia firmvéru je možné pridávať k užívateľskému rozhraniu nové jazyky.



> Dotknite sa ikony «Domov».



> Dotknite sa ikony «Program nastavenia».



> Dotknite sa ikony «Nastavenie stroja».



> Dotknite sa ikony «Voľba jazyka».
> Zvoľte jazyk.

Nastavenie jasů displeja

Jas displeja si môžete nastaviť tak, aby Vám nejlépe vyhovoval.



> Dotknite sa ikony «Domov».



> Dotknite sa ikony «Program nastavenia».



> Dotknite sa ikony «Nastavenie stroja».



> Dotknite sa ikony «Nastavenie jasů».
> Jas displeja môžete nastaviť posunutím jazdca v hornej časti displeja dotykovým perom alebo prstom, alebo dotyky ikon «+» alebo «-».

Kontrola verzie firmvéru

Zobrazí sa verzia firmvéru a hardvéru stroja.



> Dotknite sa ikony «Domov».



> Dotknite sa ikony «Program nastavenia».



> Dotknite sa ikony «Nastavenie stroja».



> Dotknite sa ikony «Informácie».



> Dotknite sa ikony «Informácie o firmvéru a hardvéru».

Kontrola celkového počtu ušitých stehov

Zobrazenie celkového počtu ušitých stehov a počtu stehov ušitých od posledného servisu vykonaného špecializovaným predajcom BERNINA.



> Dotknite sa ikony «Domov».



> Dotknite sa ikony «Program nastavenia».



> Dotknite sa ikony «Nastavenie stroja».



> Dotknite sa ikony «Informácie».



> Dotknite sa ikony «Informácie o firmvéru a hardvéru».

Záznam údajov o predajcovi

Môžete si zaregistrovať údaje o Vašom špecializovanom predajcovi BERNINA.



> Dotknite sa ikony «Domov».



> Dotknite sa ikony «Program nastavenia».



> Dotknite sa ikony «Nastavenie stroja».



> Dotknite sa ikony «Informácie».



> Dotknite sa ikony «Informácie o predajcovi» a zadajte informácie o špecializovanom predajcovi.



> Dotknite sa ikony «Názov obchodu» a zadajte meno špecializovaného predajcu BERNINA.



> Dotknite sa ikony «Východiskové nastavenie».



> Dotknite sa ikony «Východiskové nastavenie pre šitie».



> Dotykom ikony «Potvrdiť» vrátite všetky nastavenia pre šitie do východzieho stavu.



> Dotknite sa ikony «Východiskové nastavenie pre všetko».



> Dotykom ikony «Potvrdiť» potvrdíte predvolené nastavenia pre vyšívanie.

Mazanie užívateľských dát

Motívy, ktoré už nepoužívate, môžete zmazať a uvoľniť si tak miesto pre nové.



> Dotknite sa ikony «Domov».



> Dotknite sa ikony «Program nastavenia».



> Dotknite sa ikony «Nastavenie stroja».



> Dotknite sa ikony «Východiskové nastavenie».



> Dotknite sa ikony «Vymazať dáta z osobné pamäte».



> Dotykom ikony «Potvrdiť» vymažete všetky dáta z osobnej pamäti.

Kalibrácia prítlačné pätky pre šitie gombíkových dierok č. 3A

Pätka pre gombíkové dierky s posuvným meradlom č. 3A sa kalibruje pre tento stroj a mali by byť používané iba spoločne.

Predpoklad:

- Pätka pre šitie gombíkových dierok č. 3A je nasadená.
- Ihla nie je navlečená.



> Dotknite sa ikony «Domov».



> Dotknite sa ikony «Program nastavenia».



> Dotknite sa ikony «Nastavenie stroja».



> Dotknite sa ikony «Údržba/Aktualizácia».



> Dotknite sa ikony «Kalibrácia pätky pre gombíkové dierky s posuvným meradlom č. 3A».
> Spustite pätku pre gombíkové dierky č. 3A.



> Dotykom tlačidla «Štart/Stop» spustíte kalibráciu.



> Po dokončení kalibrácie dotykom ikony «Potvrdiť».

Aktualizácia firmvéru stroje

POZOR

USB flash disk BERNINA (mimo základné príslušenstvo) bol odpojený príliš skoro

Firmware nebol aktualizovaný a stroj sa nemôže používať.

> USB flash disk BERNINA (mimo základné príslušenstvo) odpojte od stroja až po úspešnom dokončení aktualizácie.

Najnovší firmware stroje s podrobným návodom, ako ho aktualizovať, si môžete stiahnuť z www.bernina.com. Osobné dáta a vlastné nastavenia sa normálne počas aktualizácie firmvéru automaticky prenesú. Z bezpečnostných dôvodov odporúčame uložiť si pred spustením aktualizácie firmvéru dáta a nastavenia na USB flash disk BERNINA (mimo základné príslušenstvo). Ak by došlo počas aktualizácie firmvéru k strate osobných dát a nastavení, mohli by ste ich do stroja následne preniesť.

> Pripojte USB flash disk BERNINA (mimo základné príslušenstvo), formátovanie FAT32 s najnovším softvérom do portu.

> Dotknite sa ikony «Domov».



> Dotknite sa ikony «Program nastavenia».



> Dotknite sa ikony «Nastavenie stroja».



> Dotknite sa ikony «Údržba/Aktualizácia».



> Dotknite sa ikony «Aktualizovať stroj».



> Dotknite sa ikony «Uložiť dáta na USB flash disk».
– Ikona sa zelene zaškrtnie.



> Dotykom ikony «Aktualizácia» spustíte aktualizáciu firmvéru.

Obnovenie uložených dát

POZOR

USB flash disk BERNINA (mimo základné príslušenstvo) bol odpojený príliš skoro

Uložené dáta neboli prenesené a stroj sa nemôže používať.

- > USB flash disk BERNINA (mimo základné príslušenstvo) odpojte od stroja až po úspešnom dokončení prenosu uložených dát.

Ak nie sú osobné dáta po aktualizácii softvéru k dispozícii, je možné ich preniesť do stroja dodatočne.

- > Pripojte USB flash disk BERNINA (mimo základné príslušenstvo) s uloženými dátami a nastavením do USB portu stroja.



- > Dotknite sa ikony «Domov».



- > Dotknite sa ikony «Program nastavenia».



- > Dotknite sa ikony «Nastavenie stroja».



- > Dotknite sa ikony «Údržba/Aktualizácia».



- > Dotknite sa ikony «Aktualizácia stroja».



- > Dotknite sa ikony «Preniesť uložené dáta do stroja».
 - Ikona sa zelene zaškrtnie.

Mazanie stroja

UPOZORNENIE

Elektricky poháňané súčasti

Nebezpečenstvo úrazu v blízkosti ihly a chapača.

- > Vypnite stroj a odpojte ho zo zásuvky.

POZOR

Mazanie chapača

Nadmerné množstvo oleja môže znečistiť látku a niť.

- > Vždy si najprv urobte skúšku na odstrižku látky.

Program nastavenie obsahuje animáciu na mazanie stroja. V kapitole «Údržba a čistenie» sú ďalšie podrobné pokyny na mazanie stroja aj s obrázkami. Na mazanie používajte vždy olej BERNINA.



- > Dotknite sa ikony «Domov».



- > Dotknite sa ikony «Program nastavenia».



> Dotknite sa ikony «Nastavenie stroja».



> Dotknite sa ikony «Údržba/Aktualizácia».



> Dotknite sa ikony «Mazanie stroja».
> Namažte stroj podľa pokynov na displeji.



4 Nastavenie systému

4.1 Spustenie inštruktážneho videa

Inštruktážne video podáva informácie a vysvetľuje rôzne problémy týkajúce sa šitia a rôznych stehov.



> Dotknite sa ikony «Domov».



> Dotknite sa ikony «Inštruktážne video».
> Vyberte si tému, o ktorom požadujete informácie.

4.2 Otvorenie kreatívneho poradca

Kreatívne poradca poskytuje informácie a podporu v súvislosti s šitím. Po zadaní látky a požadovaného projektu sa zobrazí návrh na vhodné ihly, prílačnej pätky atď.

Predpoklad:

- Je aktívny režim šitia.



> Dotknite sa ikony «Domov».



> Dotknite sa ikony «Kreatívne radca».
> Zvoľte látku, z ktorej budete šiť.
> Zvoľte typ projektu.

4.3 Použitie režimu eco

Pri dlhšom prerušení práce je vhodné prepnúť stroj do úsporného režimu.



> Dotknite sa ikony «Domov».



> Dotknite sa ikony «eco mode».
– Display sa prepne do režimu spánku. Zníži sa spotreba energie a osvetlenia sa zhasne.
> Dotknite sa «eco».
– Stroj je pripravený na použitie.

4.4 Otvorenie pomocníka



> Dotknite sa na displeji okná, kde potrebujete poradiť.
> Dotykom ikony «Help» spustíte režim pomocníka.
> Dotknite sa na displeji ikony, kde potrebujete nápovedu.
– Zobrazí sa pomocník týkajúce sa danej ikony.

4.5 Zrušenie všetkých zmien pomocou «clr»

Akékoľvek zmeny motívov je možné zrušiť na základné nastavenie. Výnimkou sú motívy uložené do osobnej pamäti a monitorovacie funkcie.



> Dotknite sa ikony «clr».

5 Tvorcovia šitia

5.1 Prehľad menu pre šitie

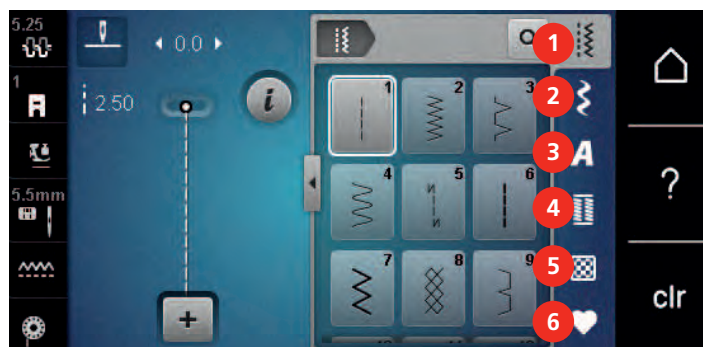

- | | | | |
|---|----------------|---|-------------------|
| 1 | Základné stehy | 4 | Gombíkové dierky |
| 2 | Ozdobné stehy | 5 | Quiltovacie stehy |
| 3 | Abecedy | 6 | Osobná pamäť |

Voľba stehového vzoru

- > Voľba stehového vzoru, abecedy alebo gombíkové dierky.
- > Dotykovým perom/prstom listujte v ponuke základných stehov.
- > Dotykom ikony «Zobraziť všetky stehové vzory» (1) zväčšíte náhľad.
- > Ďalším dotykom ikony «Zobraziť všetky stehové vzory» (1) náhľad opäť zmenšíte.

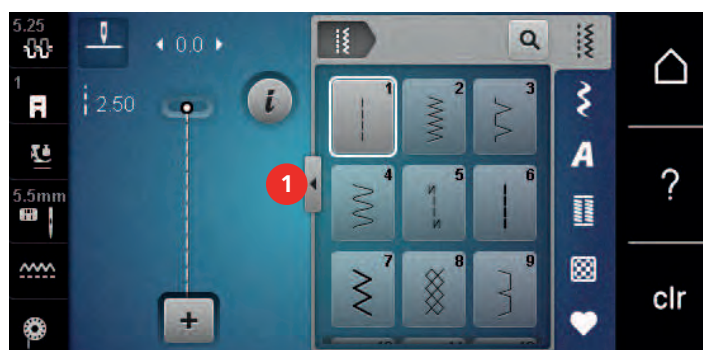

- > Dotykom ikony «Zadať číslo stehového vzoru» si zvolíte stehový vzor zadaním čísla vzoru.

5.2 Regulácia rýchlosti

Rýchlosť stroja je plynule nastaviteľná posuvným ovládačom.

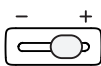

- > Posunutím ovládača doľava rýchlosť stroja znížite.
- > Posunutím ovládača doprava rýchlosť stroja zvýšite.

5.3 Nastavenie napätia hornej nite

Akonáhle zvolíte stehový vzor alebo výšivkový motív, automaticky sa nastaví príslušné napätie hornej nite.

Napätie hornej nite bolo optimálne nastavené v továrni BERNINA a šijací počítač prešiel skúškou. Pre hornú i spodnú niť je najvhodnejšie použiť Metrosene-/Seralon, hrúbky 100/2 (výrobca Mettler, Švajčiarsko).

Ak používate iné druhy šijacích nití, môže sa optimálne nastavenie napätia líšiť. Preto môže byť nutné upraviť napätie hornej nite podľa výrobku, prípadne podľa zvoleného stehového vzoru.

Čím vyššie je napätie hornej nite, tým viac je horná niť napätá, čo znamená, že sa spodná niť vyťahuje na hornú stranu látky. Ak je napätie nižšie, horná niť je voľnejšia a spodná niť sa menej vyťahuje.

Úprava napätia hornej nite ovplyvní momentálne zvolený stehový vzor. V programe nastavenia môžete natrvalo zmeniť napätie hornej nite pre režim šitia (pozri stranu 45).

Predpoklad:

- V programe nastavenia môžete zmeniť napätia hornej nite.
- > Dotknite sa ikony «Napätie hornej nite».
- > Napätie hornej nite znížite alebo zvýšite pohybom posuvníka dotykovým perom/prstom.



- > Dotykom ikony v žltom rámečku vpravo vrátite zmeny na predvolené nastavenia.
- > Dotykom ikony v žltom rámečku vľavo vrátite zmeny na predvolené nastavenia v **Programe nastavení**.

5.4 Editácia stehových vzorov

Zmena šírky stehu

- > Otočením «Horným multifunkčným ovládačom» doľava steh zúžite.
- > Otočením «Horným multifunkčným ovládačom» doprava steh rozšírite.
- > Dotknite sa ikony «Šírka stehu» (1).

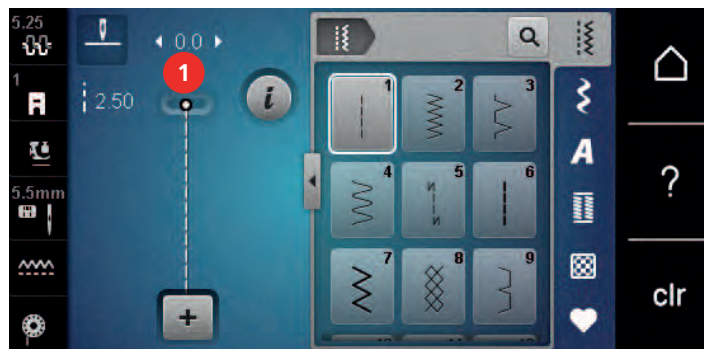

- > Dotykom ikony v žltom rámečku môžete vrátiť predvolené nastavenia.

Zmena dĺžky stehu

- > Otočením «Spodným multifunkčným ovládačom» doľava steh skráťte.
- > Otočením «Spodným multifunkčným ovládačom» doprava steh predĺžite.

- > Dotknite sa ikony «Dĺžka stehu» (1).

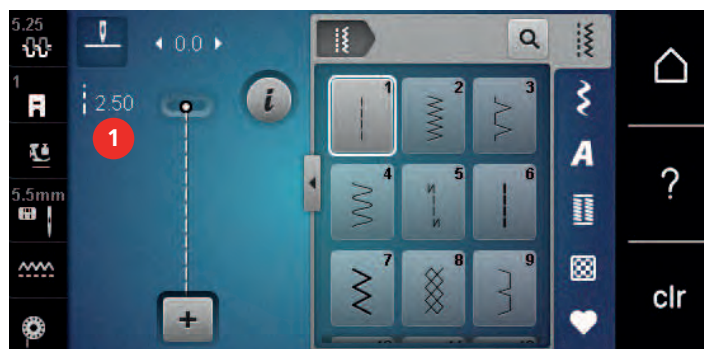

- > Dotykom ikony v žltom rámečku môžete vrátiť predvolené nastavenia.

Úprava vyváženia

Rôzne látky, nite a stabilizátory môžu ovplyvniť naprogramované stehové vzory, ktoré sa potom nešijú správne. Pomocou elektronického vyváženia možno tieto odchýlky opraviť a stehy tak optimálne prispôsobiť zvolenému druhu látky.

- > Zvoľte si vzor alebo abecedu.
- > Dotknite sa ikony «i» -Dialog.



- > Dotknite sa ikony «Vyváženie».
 - Zobrazí sa náhľad na stehový vzor.

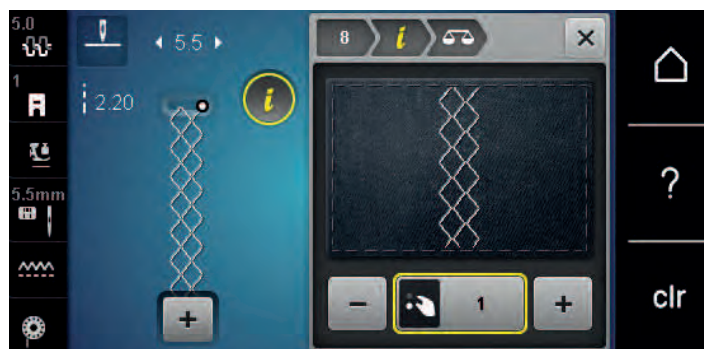

- > Otáčaním «Spodným multifunkčným ovládačom» upravujte výškový smer stehového vzoru, pokiaľ nebude náhľad zodpovedať vzoru ušitému na látke.
- > Zmeny uložíte zatvorením okna s náhľadom alebo dotykom ikony «i» -Dialog.

Programování opakování vzoru

Stehový vzor možno opakovať až 9 krát.

- > Zvoľte si stehový vzor alebo abecedu.
- > Dotknite sa ikony «i»-Dialog.



- > Dotknite sa raz ikony «Opakovanie vzoru» pre zopakovanie stehového vzoru.
- > Ďalšími dotykmi ikony «Opakovanie vzoru» môžete zopakovať stehový vzor až deväťkrát.
- > Pridržaním ikony «Opakovanie vzoru» funkciu opakovania vzoru deaktivujete.

Zrkadlové prevracanie stehových vzorov

- > Zvoľte si vzor alebo abecedu.
- > Dotknite sa ikony «i»-Dialog.



- > Dotykom ikony «Stranové prevrátenie» prevrátíme stehový vzor stranovo.



- > Dotykom ikony «Výškové prevrátenie» prevrátíme stehový vzor výškovo.
- > Dotykom ikony v žltom rámečku môžete vrátiť predvolené nastavenia.

Späť

- > Zvoľte stehový vzor, abecedu alebo gombíkovú dierku.
- > Naprogramujte zastavenie ihly tak, aby sa stroj po stlačení tlačidla «Späť» ihneď prepol na šitie späť.
- > Naprogramujte zastavenie ihly tak, aby stroj predtým, než začne šiť späť, ušil ešte jeden steh dopredu.
- > Stlačte tlačidlo «Späť» a držte ich.

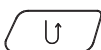

Trvalé šitie späť

- > Zvoľte si vzor alebo abecedu.
- > Dotknite sa ikony «i»-Dialog.

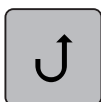

- > Dotykom ikony «Trvalé šitie späť» prepnete na trvalé šitie späť.

5.5 Kombinácia stehových vzorov

Obrazovka režimu Kombi



- | | | | |
|---|---------------------------------------|---|--|
| 1 | Šírka stehu aktívneho stehového vzoru | 3 | Režim Single/Režim Kombi |
| 2 | Dĺžka stehu aktívneho stehového vzoru | 4 | Jednotlivé stehovej vzory v rámci kombinácie |

Vytváranie kombináciou stehových vzorov

V režime Kombi môžete ľubovoľne kombinovať stehovej vzory a abecedy. Kombináciou písmen ktorejkoľvek abecedy môžete vytvoriť logo BERNINA.

- + > Dotknite sa ikony «Režim Single/Kombi».
- > Vyberte si požadované stehové vzory.



- + > Ďalším dotykem ikony «Režim Single/Kombi» sa vrátite späť do režimu jednotlivých vzorov.

Uloženie kombinácie stehových vzorov

- > Vytvorte kombináciu stehových vzorov.
- > Dotknite sa ikony «Osobné pamäť».



- > Dotknite sa ikony «Uložiť stehový vzor».



- > Dotykom ikony «Potvrdiť» alebo ikony v žltom rámečku kombinácii stehových vzorov uložíte.



Vyvolanie kombinácie stehových vzorov

- + > Dotknite sa ikony «Režim Single/Kombi».

- > Dotknite sa ikony «Osobná pamäť».



- > Dotknite sa ikony «Voľba kombinácie stehových vzorov».
- > Zvoľte kombináciu stehových vzorov.



Prepísanie kombinácie stehových vzorov

- > Vytvorte kombináciu stehových vzorov.
- > Dotknite sa ikony «Osobná pamäť».



- > Dotknite sa ikony «Uložiť stehový vzor».
- > Zvoľte kombináciu stehových vzorov, ktorú chcete prepísať.



- > Dotykom ikony «Potvrdiť» prepíšete kombináciu stehových vzorov.



Zmazanie kombinácie stehových vzorov

- > Vytvorte kombináciu stehových vzorov.
- > Dotknite sa ikony «i»-Dialog.



- > Dotknite sa ikony «Editovať celú kombináciu».

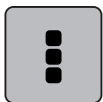

- > Dotknite sa ikony «Odstrániť».



- > Dotknite sa ikony «Potvrdiť».



Editácia jednotlivých stehových vzorov

- > Vytvorte kombináciu stehových vzorov.
- > Dotykovým perom/prstom sa dotknite požadovanej pozície (1) v kombinácii stehových vzorov a vyberte jednotlivý stehovej vzor.



- > Dotknite sa ikony «i»-Dialog a upravte jednotlivý stehovej vzor.



Mazanie jednotlivých stehových vzorov

- > Vytvorte kombináciu stehových vzorov.
- > Dotykovým perom/prstom sa dotknite požadovanej pozície (1) v kombinácii stehových vzorov a vyberte jednotlivý stehovej vzor.

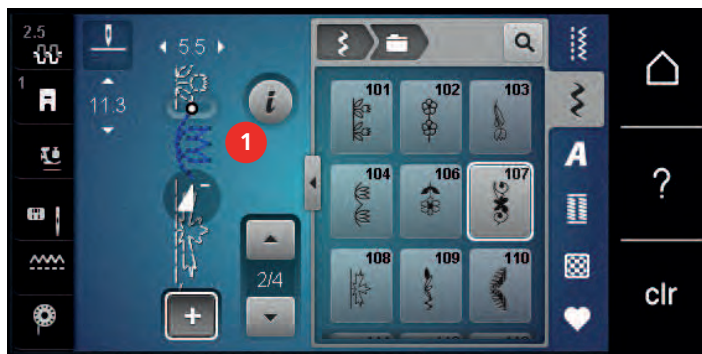



> Dotknite sa ikony «i»-Dialog.



> Jednotlivý stehový vzor smažete dotykem ikony «Zmazať» alebo

> sa dotknite dotykovým perom/prstom požadovaného vzoru (1), držte ho a presuňte ho preč.
– Stehový vzor je zmazaný.



Pridanie jednotlivého stehového vzoru

Nový stehový vzor sa vždy vloží **za** zvolený stehový vzor.

- > Vytvorte kombináciu stehových vzorov.
- > Dotykovým perom/prstom sa dotknite požadovanej pozície (1) v kombinácii stehových vzorov a vyberte jednotlivý stehovej vzor.



> Zvoľte nový stehový vzor.

Zrkadlové prevracanie kombinácie stehových vzorov

- > Vytvorte kombináciu stehových vzorov.
- > Dotknite sa ikony «i»-Dialog.

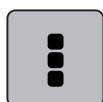

> Dotknite sa ikony «Editovať celú kombináciu».



- > Dotykem ikony «Stranové prevrátenie» zrkadlovo prevrátite celú kombináciu stehových vzorov zľava doprava.
- > Ďalším dotykem ikony «Stranové prevrátenia» vrátite zmeny na pôvodné nastavenie.

Zapošitia kombinácia stehových vzorov

- > Vytvorte kombináciu stehových vzorov.
- > Dotykom dotykovým perom/prstom zvolte požadovanú pozíciu v kombinácii, kde chcete kombináciu vzorov zapošiť.
- > Dotknite sa ikony «i»-Dialog.

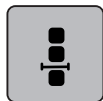

- > Dotknite sa ikony «Editovať kombináciu na pozíciu kurzora».



- > Dotknite sa ikony «Zapošitie».
 - Každý jednotlivý vzor alebo celú kombináciu môžete na začiatku a na konci zapošiť.

Programovanie opakovanie vzoru

- > Vytvorte kombináciu stehových vzorov.
- > Dotknite sa ikony «i»-Dialog.

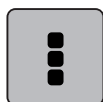

- > Dotknite sa ikony «Editovať celú kombináciu».



- > Jedným dotykom ikony «Opakovanie vzoru» zopakujete kombináciu stehových vzorov.
- > Ďalšími dotykmi «Opakovanie vzoru» môžete zopakovať kombináciu stehových vzorov až deväťkrát.
- > Pridržaním ikony «Opakovanie vzoru» opakovanie vzoru deaktivujete.

5.6 Správa stehových vzorov

Ukladanie stehových vzorov do osobné pamäti

V ukladacím systéme «Osobné pamäť» si môžete ukladať akékoľvek vzory, vrátane tých, ktoré ste individuálne zmenili.

- > Zvoľte stehový vzor, abecedu alebo gombíkovú dierku.
- > Preved'te úpravy stehového vzoru.
- > Dotknite sa ikony «Osobná pamäť».



- > Dotknite sa ikony «Uložiť stehový vzor».
- > Zvoľte súbor, kam chcete sťahovať vzor uložiť.



- > Dotknite sa ikony «Potvrdiť».

Prepisovanie stehových vzorov v osobné pamäti

Predpoklad:

- Stehový vzor je uložený v osobnej pamäti.
- > Zvoľte stehový vzor, abecedu alebo gombíkovú dierku.
- > Preved'te úpravy stehového vzoru.

- > Vyrovnajte vrstvu látky vložení 1 – 3 kompenzačných podložiek, podľa potreby, pod pätku zozadu, čo najbližšie k ihle.

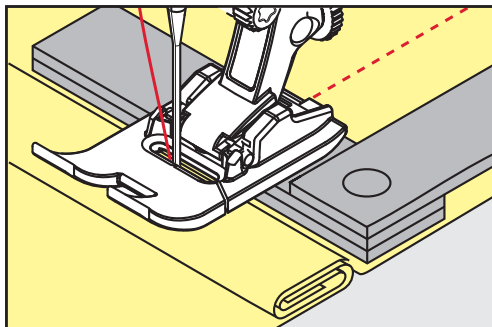

– Prítlačná pätká je rovnobežná s látkou.

- > Vyrovnajte vrstvu látky vložení 1 – 3 kompenzačných podložiek, podľa potreby, pod pätku spredu, čo najbližšie k ihle.

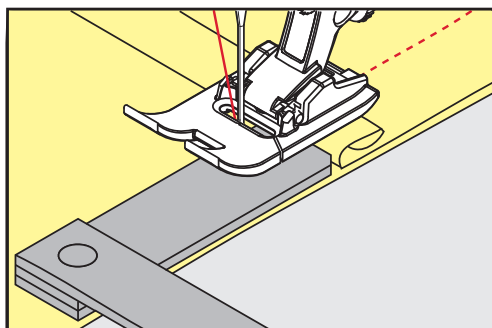

– Prítlačná pätká je rovnobežná s látkou.

- > Šite, až prítlačná pätká úplne prejde šev.
- > Odstráňte kompenzačné podložky.

5.9 Šitie rohov

Pri šití rohov je na podávači v skutočnosti len malý kúsok látky. Preto nemôže podávač látku dobre zachytiť. S pomocou kompenzačných podložiek je možné podávať látku pravidelnejšie.

- > Keď dosiahnete okraje látky, zastavte stroj s ihlou v spodnej polohe.
- > Zdvihnite prítlačnú pätku.
- > Otočte látku do požadovanej polohy.
- > Vložte podľa potreby 1 – 3 kompenzačné podložky sprava pod prítlačnú pätku, čo najbližšie k výrobku.
- > Spustite prítlačnú pätku.

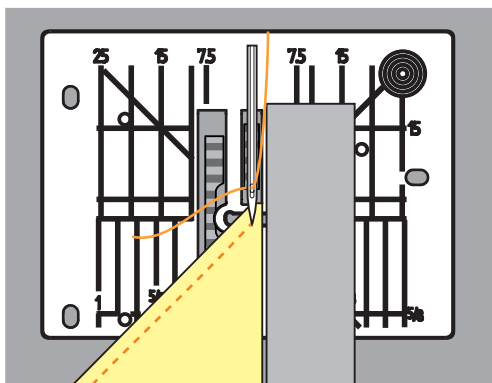







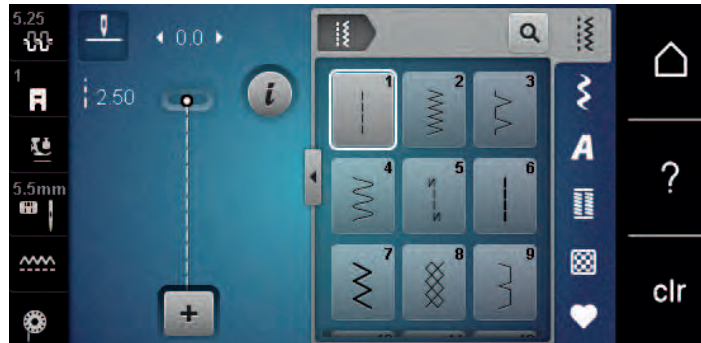









- > Pokračujte v šití, pokiaľ nebude látka opäť na zúbkoch podávača.

6 Základné stehy

6.1 Prehľad základných stehov



Stehový vzor	Číslo stehu	Názov	Popis
	1	Rovný steh	Zošívanie a prešívanie.
	2	Endlovací	Spevnené švy, začisťovanie okrajov, šitie pružných švov a našívanie čipiek.
	3	Overlockový steh Vari	Zošívanie a začisťovanie pružných látok v jednej operácii.
	4	Oblúkový steh	Plátanie oblúkovým stehom, opravy, spevnené okraje.
	5	Zapošívací program	Začiatok a koniec rovného švu sú zapošítie.
	6	Pružný trojitý rovný steh	Pre trvanlivé švy na hrubých látkach; viditeľné lemy a švy.
	7	Pružný trojitý endlovací steh	Pre trvanlivé švy na hrubých látkach; viditeľné lemy a švy.
	8	Plástvový steh	Pre pružnej látky a švy, používa sa tiež s pružnou spodnou niťou.
	9	Slepý steh	Slepé lemy, mušličkový efekt na tenkých žerzej a jemných látkach, ozdobné švy.
	10	Dvojitý overlockový steh	Zošívanie a začisťovanie pružných látok v jednej operácii.
	11	Super pružný steh	Pre vysoko pružnej látky, pre všetky druhy oblečenia.
	12	Elastický spojovací steh	Väčšina druhov látok; riasenie s gumou, tupé švy = zošívanie látok zosadených k sebe, ozdobné stehy.

Stehový vzor	Číslo stehu	Názov	Popis
	13	Pružný overlockový steh	Zošívanie a začisťovanie pružných látok v jednej operácii.
	14	Trikotový steh	Viditeľné lemy, viditeľné švy na prádle, svetroch, opravy džerseja.
	15	Univerzálny steh	Pre pevné materiály, ako je plšť či koža. Ploché spojovacie švy, viditeľné švy, našívanie gummy, ozdobné švy.
	16	Trojrozpichový endlovací steh	Začisťovanie a spevňovanie okrajov, našívanie gummy, ozdobný šev.
	17	steh Lycra	Pre látky s Lycrou; ploché spojovacie švy a lemy, spevnené švy na spodnom prádle.
	18	Pružný steh	Pre vysoko pružné látky otvorený šev pre športové oblečenie.
	19	Spevnený overlockový steh	Pre stredne silné úplety a froté; Overlockové švy, ploché spojovacie švy.
	20	Úpletový overlockový steh	Zošívanie a začisťovanie ručných aj strojových úpletov v jednej operácii.
	22	Jednoduchý plátací program	Látanie dier a poškodených látok.
	23	Spevnený plátací program	Spevnené látanie dier a poškodených látok.
	24	Uzávierkový program	Spevnenie vreciek, prišívanie pútok na opasok.
	25	Uzávierkový program	Spevnenie vreciek, prišívanie pútok na opasok, zaistenie zipsov a koncov švov.
	26	Veľký muškový steh	Spevnenie vreciek, zipsov a rozparkov na stredne silných až silných látkach.
	29	Úzky slepý steh	Pre neviditeľné lemy na tenkých látkach.
	30	Stehovanie	Pre stehovanie, lemovanie quiltovanie atď.
	32	Samostatný rovný steh	Používa sa ako spojovací steh v kombináciách.
	33	Tri samostatné rovné stehy	Ako spojovací stehy v kombináciách.

6.2 Šitie rovným stehom

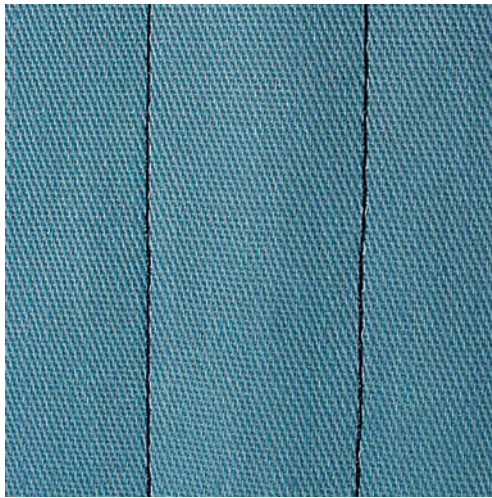

Dĺžku stehu prispôbte výrobku, tj. Na denim dlhé stehy (cca. 3 – 4 mm), pre tenkú látku krátke stehy (cca. 2 – 2,5 mm). Prispôbte dĺžku stehu hrúbke nite, napríklad pri prešívanie Cordonnetem dlhé stehy (cca. 3 – 5 mm).

Rovný steh, zvaný tiež krokový, je najpoužívanejším stehom.

Predpoklad:

- Je nasadená základná prítlačná päťka č. 1.
- > Dotknite sa ikony «Základné stehy».
 - Automaticky sa nastaví rovný steh č. 1.



6.3 Zapošitia s automatickým zapošivacím programom

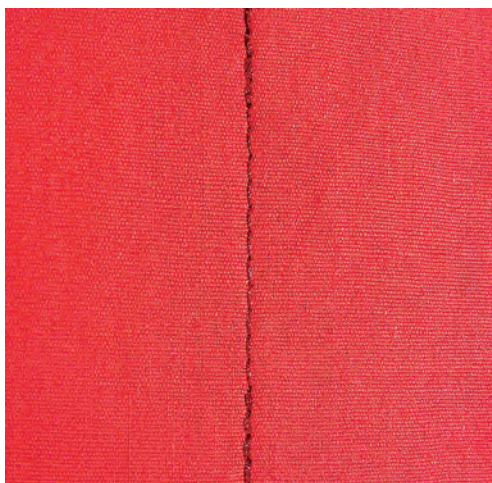

Vďaka danému počtu 5 stehov ušitých dopredu a 5 stehov ušitých späť je zapošitie pravidelné.

Predpoklad:

- Je nasadená základná prítlačná päťka č. 1.
- > Dotknite sa ikony «Základné stehy».
- > Zvoľte zapošivací program č. 5.



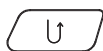

- > Zošliapnite ovládací pedál.
 - Stroj automaticky zapošíjeme.
- > Ušite šev požadovanej dĺžky.
- > Stlačte tlačidlo «Späť».
 - Stroj automaticky zapošíjeme a na konci zapošívacieho programu sa zastaví.

6.4 Všívanie zipsu

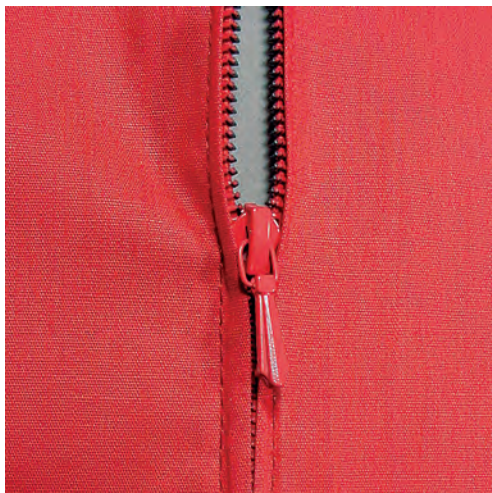

Kedže môže byť podanie látky na začiatku šitia ťažké, odporúča sa počas prvých niekoľkých stehov pevne držať nite alebo ľahko ťahať za látku späť, alebo ušiť najprv 1 – 2 cm stehy späť.



- > Nasadte základnú pätku č. 1.
- > Dotknite sa ikony «Základné stehy».
 - Automaticky sa nastaví rovný steh č. 1.
- > Ušite šev až k začiatku zipsu.
- > Ušite zapošívacie stehy.
- > Uzavrte dĺžku zipsu dlhými stehmi.
- > Začistite presahy švu.
- > Šev zožehlite.
- > Rozopnite zips.
- > Pristehujte zips pod látku, aby sa sežehlené okraje látok zišli v osi zipsu.
- > Rozopnite zips na niekoľko centimetrov.
- > Nasadte zipsovú pätku č. 4.
- > Presuňte ihlu do pravej polohy.
- > Pre ľahšiu usadenie projektu použite na zdvíhanie prítlačnej pätky kolenný páku.
- > Začnite šiť od ľavého horného konca.
- > Vedte látku tak, aby ihla šila pozdĺž zúbkov zipsu.
- > Zastavte pred jazdcom zipsu s ihlou v spodnej polohe.
- > Zdvihnite prítlačnú pätku.
- > Zapnite zips.
- > Pokračujte v šití a zastavte pred základňou zipsu s ihlou v spodnej polohe.
- > Zdvihnite prítlačnú pätku a otočte výrobok.
- > Šite cez zips a zastavte s ihlou v spodnej polohe.
- > Zdvihnite prítlačnú pätku a otočte výrobok.

- > Ušite druhú stranu zdola nahor.

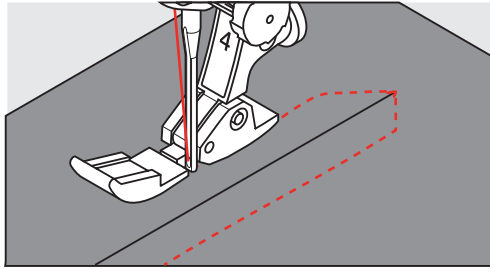

6.5 Šitie oboch strán zipsu zdola nahor

Odporúčame všívať zips po oboch stranách zdola nahor. Táto alternatíva je vhodná pre všetky látky s vlasom, napr. Zamat.



Ak používate husto tkané alebo tvrdé látky je vhodné zvoliť ihlu veľkosti 90 – 100. Dosiachnete s ňou najpravidelnejšie stehov.



- > Nasadte základnú pätku č. 1.
- > Dotknite sa ikony «Základné stehy».
 - Automaticky sa nastaví rovný steh č. 1.
- > Ušite šev až k začiatku zipsu.
- > Ušite zapošívacie stehy.
- > Uzavrte dĺžku zipsu dlhými stehmi.
- > Začistite presahy švu.
- > Šev zožehlite.
- > Rozopnite zips.
- > Pristehujte zips pod látku, aby sa sežehlené okraje látok zišli v osi zipsu.
- > Nasadte zipsovú pätku č. 4.
- > Presuňte ihlu do pravej polohy.
- > Pre ľahšie usadenie projektu použite na zdvíhanie prítlačnej pätky kolennú páku.
- > Začnite šiť uprostred švu na konci zipsu.
- > Šite diagonálne podľa okraja zúbkov zipsu.
- > Ušite prvú stranu (1) zdola nahor.
- > Zastavte pred jazdcom zipsu s ihlou v spodnej polohe.
- > Zdvihnite prítlačnú pätku.
- > Otvorte zips až za prítlačnú pätku.
- > Spustite prítlačnú pätku a pokračujte v šití.
- > Ušite druhú stranu zhora nadol, rovnako ako prvý.

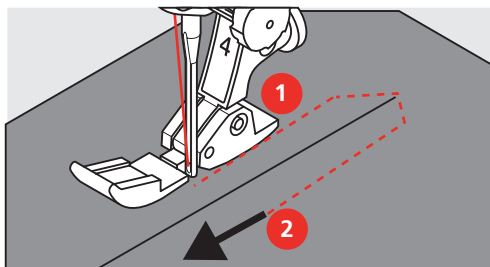

6.6 Šitie: Trojitý rovný steh



Trojitý rovný steh je vhodný najmä pre trvanlivé švy na pevných, husto tkaných látkach, ako je džínsovina či menčester. Pre pevné alebo husto tkané materiály odporúčame použiť džínsovú pätku č. 8. Ľahšie sa s ňou šije džínsovina aj plátno. Pre ozdobné prešitie môžete predĺžiť steh.

- > Nasadte základnú pätku č. 1C/1D.
- > Dotknite sa ikony «Základné stehy».
- > Zvoľte trojitý rovný steh č. 6.



6.7 Šitie trojitým endlovacím stehom

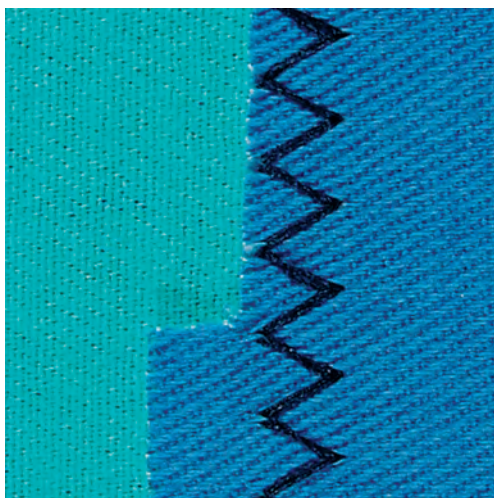

Pre pevné látky, najmä na denim, čalúnnické materiály, markízy. Lemy na predmetoch vyžadujúcich časté pranie. Najprv začistite okraje lemov.

- > Nasadte základnú pätku č. 1.
- > Dotknite sa ikony «Základné stehy».
- > Zvoľte trojitý pružný endlovací steh č. 7.



6.8 Ručné plátanie



Používa sa na plátanie diery a opotrebovaných plôch na látkach všetkých druhov.

Ak zostáva niť na vrchnej strane a stehy sú nekvalitné, pohybujte látkou pomalšie. Ak sa tvoria na spodnej strane látky uzlíky, pohybujte látkou rýchlejšie. Ak sa trhá niť, snažte sa viesť látku rovnomerne.



- > Nasadte plátacie pätku č. 9 (mimo základné príslušenstvo).
- > Dotknite sa ikony « Základné stehy ».
 - Automaticky sa nastaví rovný steh č. 1.
- > Zasuňte podávač.
- > Nasadte násuvný stolík.
- > Napnite projekt do kruhového vyšívacieho rámčeka (mimo základné príslušenstvo).
 - Látaná plocha zostáva rovnomerne napnutá a nedeformuje sa.
- > Šíte zľava doprava, vedte látku rovnomerne, netlačte na ňu.
- > Pri zmene smeru pohybujte látkou po krivke, aby sa netvorili diery a netrhala sa niť.
- > Šíte radu rôznych dĺžok, aby sa niť lepšie rozprestrela po látke.

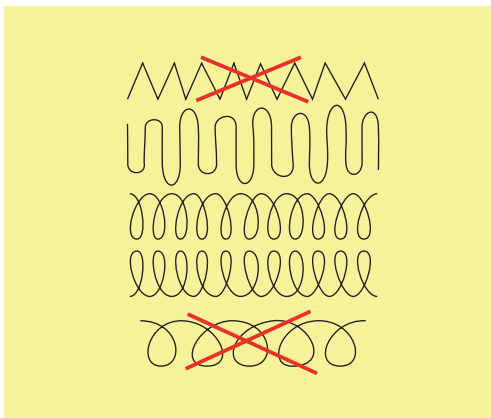

- > Prvé rady nešijte príliš blízko pri sebe a šíte je mimo poškodenú oblasť.

6.9 Automatické plátanie

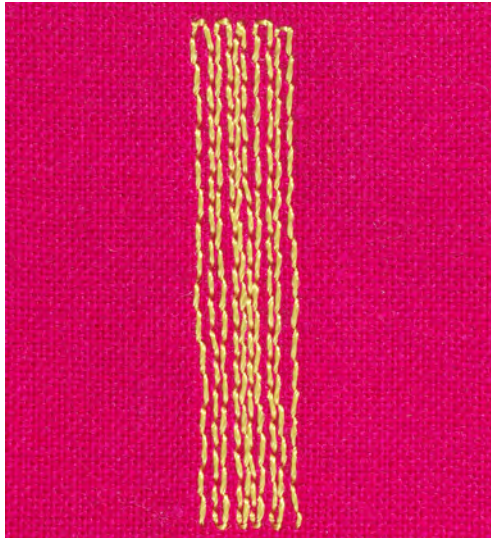

Jednoduchý plátacie program č. 22 je vhodný najmä na rýchle zaplátané opotrebovaných a poškodených miest alebo trhlin. Vhodné je podložiť opotrebovanú alebo poškodenú oblasť tenkú látkou, prípadne ju podlepiť samolepiacim stabilizátorom. Jednoduchý plátací program č. 22 nahrádza pozdĺžna vlákna na všetkých materiáloch. Ak je látanie oblasť zdeformovaná, upravte vyváženie stehu.

- > Nasadte základnú pätku č. 1 alebo pätku pre gombíkové dierky č. 3A (mimo základné príslušenstvo).
- > Dotknite sa ikony «Základné stehy».
- > Zvoľte jednoduchý plátací program č. 22.
- > Tenkú látku si upnite do kruhového vyšivacieho rámčeka (mimo základné príslušenstvo).
 - Látanie miesto zostáva rovnomerne napnuté a nemôže sa deformovať.
- > Začnite šiť vľavo hore.
- > Ušite prvý rad.
- > Zastavte stroj.
- > Stlačte tlačidlo «Späť».
 - Dĺžka je naprogramovaná.
- > Dokončite šitie látacího programu.
 - Stroj sa automaticky zastaví.

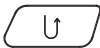

6.10 Spevnené látanie, automatické

POZOR! Tento program je možné používať len s pätkou pre gombíkové dierky 3A, ktorá je na niektorých trhoch k dispozícii len na dokúpenie u špecializovaných predajcov BERNINA.



Spevnený plátacie program č. 23 je obzvlášť vhodný pre rýchle zaplátané obnosených alebo poškodených miest. Spevnený plátacie program č. 23 nahrádza nite v pozdĺžnom smere na všetkých materiáloch.



Keď plátacie program nezakryje celú poškodenú oblasť, je najlepšie látku posunúť a vykonať látanie ešte raz. Dĺžka je naprogramovaná a látanie môžete ľubovoľne opakovať.

Cez priame zadanie dĺžky môžete naprogramovať dĺžku látanie do 30 mm.



- > Nasadte pätku pre gombíkové dierky č. 3A.
- > Dotknite sa ikony «Základné stehy».
- > Zvoľte spevnený plátacie program č. 23.
- > Tenkú látku si upnite do kruhového vyšívacieho rámčeka (mimo základné príslušenstvo).
 - Látanie miesto zostáva rovnomerne napnuté a nemôže sa deformovať.
- > Začnite šiť vľavo hore.
- > Ušite prvý rad.
- > Zastavte stroj.
- > Stlačte tlačidlo «Späť».
 - Dĺžka je naprogramovaná.
- > Dokončite šitie látacieho programu.
 - Stroj sa automaticky zastaví.

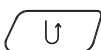

6.11 Začísťovanie okrajov



Endlovcový steh č. 2 je vhodný pre všetky materiály. Možno ho použiť aj pre pružné švy a pre ozdobné šitie. Pre jemné látky použite plátaciu niť. Pre šitie saténových stehov je vhodné zvoliť hustý krátky endlovcový steh dĺžky 0,5 - 0,7 mm. Saténový steh môžete použiť pre aplikácie a na vyšívanie.

Predpoklad:

- Okraj látky by mal byť plochý, nemal by sa rolovať.
- > Nasadte základnú pätku č. 1.
- > Dotknite sa ikony «Základné stehy».
- > Zvoľte endlovcový steh č. 2.
- > Nenastavuje steh ani príliš dlhý, ani príliš široký.
- > Vedte okraj látky na stred prítlačnej pätky, aby ihla na jednej strane prechádzala látkou a na druhej strane mimo jej okraj.



6.12 Dvojitý overlockový steh



Dvojitý overlockový steh je vhodný pre voľné úplety a pre priečne švy na úpletach. Pre prácu s úpletom je vhodné vziať novú ihlu pre žerzej, aby nedochádzalo k poškodeniu jemných stehov. Pre pružné materiály použite strečovú ihlu.

- > Nasadte základnú pätku č. 1 alebo overlockovú pätku č. 2.



- > Dotknite sa ikony «Základné stehy».
- > Zvoľte Dvojitý overlockový steh č. 10.

6.13 Úzky okraj

- > Nasadte pätku na slepý steh č. 5 alebo základnú pätku č. 1C alebo pätku k prešívaniu okraja č. 10 / 10C / 10D (mimo základné príslušenstvo).
- > Dotknite sa ikony «Základné stehy».
 - Automaticky sa nastaví rovný steh č. 1.
- > Vložte okraj látky zľava proti vodítku na pätku pre slepý steh.
- > Zvoľte polohu ihly v požadovanej vzdialenosti od okraja.

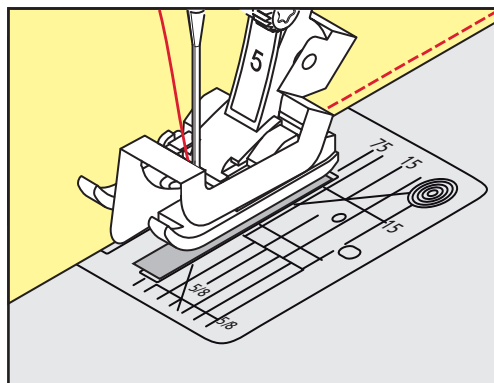

6.14 Široký okraj

- > Nasadte pätku na slepý steh č. 5 alebo základnú pätku č. 1C alebo pätku k prešívaniu okraja č. 10 / 10C / 10D (mimo základné príslušenstvo).
- > Dotknite sa ikony «Základné stehy».
 - Automaticky sa nastaví rovný steh č. 1.
- > Vedte okraj látky podľa prítlačnej pätky alebo podľa značiek vo vzdialenosti 1 - 2,5 cm (0,39 - 0,98 palca).
- > Zvoľte polohu ihly v požadovanej vzdialenosti od okraja.

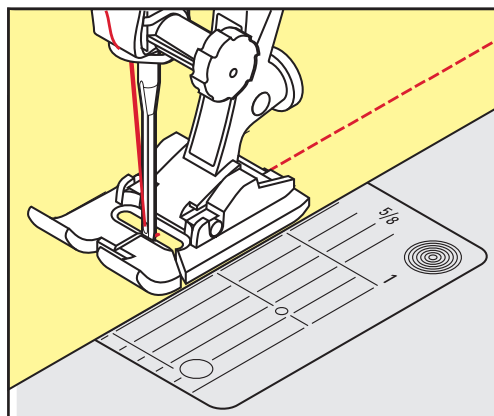

6.15 Šitie lemovaných okrajov

Ak používate pätku na slepý steh č. 5, odporúčame nastaviť ihlu do ľavej alebo pravej krajnej polohy. Keď používate základnú pätku č. 1 alebo pätku k prešívaniu okraja č. 10 (okrem základné príslušenstvo) sú možné všetky polohy ihly.

- > Nasadte pätku na slepý steh č. 5 alebo základnú pätku č. 1C alebo pätku k prešívaniu okraja č. 10 / 10C / 10D (mimo základné príslušenstvo).



- > Dotknite sa ikony «Základné stehy».
 - Automaticky sa nastaví rovný steh č. 1.
- > Vložte vnútorný horný okraj látky proti vodítku pätky pre slepý steh.
- > Pre šitie pozdĺž horného okraja nastavte ihlu do pravej krajnej polohy.

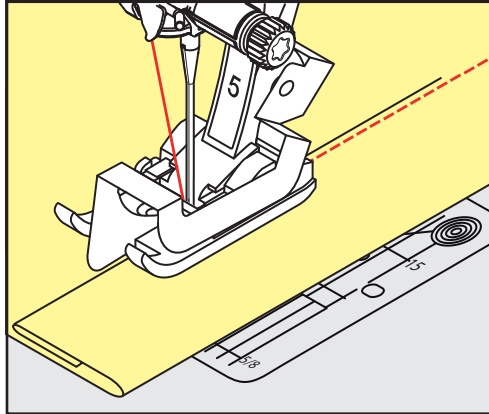

6.16 Slepý steh

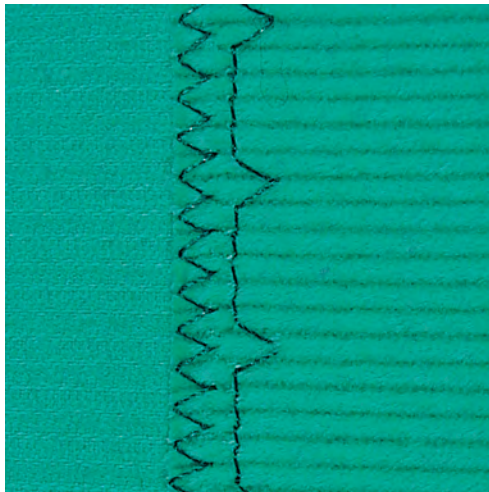

Pre neviditeľné lemy na stredne silných až silných bavlnených, vlnených a kombinovaných materiáloch.

Predpoklad:

- Okraje látok sú začistené.
- > Nasadte pätku na slepý steh č. 5.
- > Dotknite sa ikony «Základné stehy».
- > Zvoľte Slepý steh č. 9.
- > Preložte látku späť cez lícnu stranu, aby bol začistený okraj odkrytý.
- > Vložte látku pod prítlačnú pätku preloženým okrajom proti kovovému vodítku prítlačnej pätky.
- > Vedzte preložený okraj rovnomerne pozdĺž kovového vodítka pätky, aby boli všetky stehy rovnako hlboké.
 - Ihla musí prenikáť samotným okrajom prekladu.



- > Asi po 10 centimetroch skontrolujte obidve strany látky a podľa potreby znovu upravte šírku stehu.

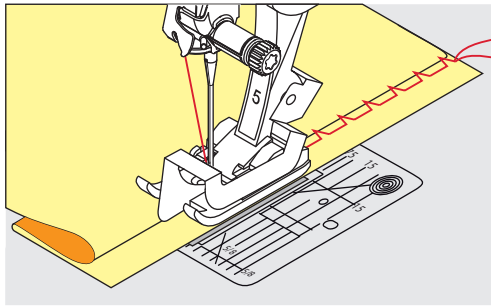

6.17 Šitie viditeľných lemov



Viditeľný lem sa hodí najmä pre elastické lemy na žerzeja, bavlnu, vlnu, na syntetických a kombinovaných látkach.



- > Nasadte základnú pätku # 1.
- > Dotknite sa ikony «Základné stehy».
- > Zvoľte Trikotový steh č. 14.
- > Zožehlite lem a podľa potreby ho pristehujte.
- > Podľa potreby znížte prítlak pätky.
- > Ušite lem požadovanej hĺbky z lícovej strany.
- > Na rubovej strane odstrihnite prebytočnú okraj.

6.18 Šitie plochých spojovacích švov

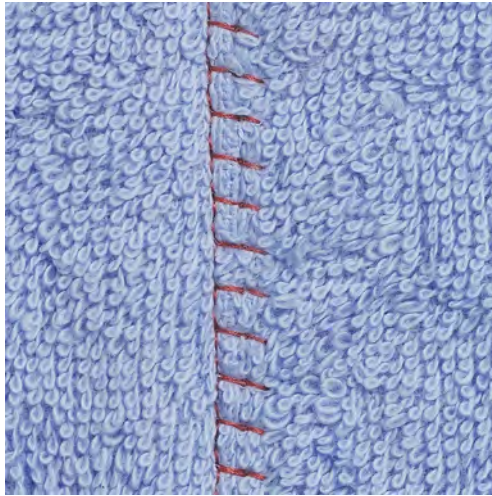

Plochý spojovací šev je vhodný najmä pre látky s vlasom a silné materiály, napr. Froté, plš a kožu.



- > Nasadte základnú pätku # 1.
- > Dotknite sa ikony «Základné stehy».
- > Zvoľte pružný overlock č. 13.
- > Prekryte okraje látok cez seba.
- > Šite podľa okraja látky.
- > Ihla musí šiť cez okraj hornej vrstvy vpravo do spodnej vrstvy, vznikne veľmi plochý trvanlivý steh.

6.19 Stehovanie

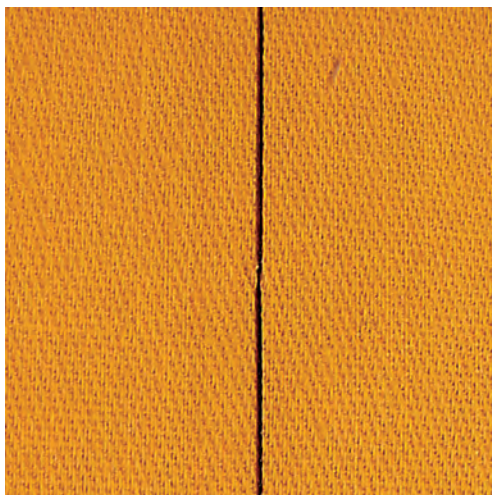

Ku stehovaniu odporúčame použiť tenkú plátaciu niť. Možno ju ľahšie vytiahnuť. Stehovací steh je vhodný tam, kde potrebujete veľa dlhých stehov.



- > Nasadte plátacie pätku č. 9 (mimo základné príslušenstvo).
- > Zasuňte podávač.
- > Dotknite sa ikony «Základné stehy».
- > Zvoľte Stehový steh č. 30.
- > Zošpendlíte si látky v pravom uhle k smeru stehu, aby po sebe nešmýkali.
- > Na začiatku pridržte nite a ušite 3 – 4 zapošívacie stehy.
- > Ušite steh a potiahnite látku na požadovanú dĺžku stehu.
- > Ušite steh.
- > Na konci ušite 3 – 4 zapošívacie stehy.

7 Ozdobné stehy

7.1 Prehľad ozdobných stehov

V závislosti od druhu materiálu si môžete zvoliť jednoduché alebo zložitejšie ozdobné stehy, ktoré budú materiálu najlepšie vyhovovať.

- Ozdobné stehy, ktoré sú programované z jednoduchých rovných stehov, sú vhodné najmä pre tenké materiály, napr. Ozdobný steh č. 101.
- Ozdobné stehy, ktoré sú programované z trojitých rovných stehov alebo z niekoľkých saténových stehov, sú vhodné najmä pre stredne hrubé materiály, napr. Ozdobný steh č. 107.
- Ozdobné stehy, ktoré sú programované zo saténových stehov, sú vhodné najmä pre silné materiály, napr. Ozdobný steh č. 401.

Pre dokonalé tvorenia stehov je výhodné používať niť rovnakej farby ako horné aj spodné a stabilizátor. Na materiály s vlasom alebo s dlhými vláknami je vhodné použiť navyše na lícovej strane vodou rozpustný stabilizátor, ktorý môžete po ušití ľahko odstrániť.

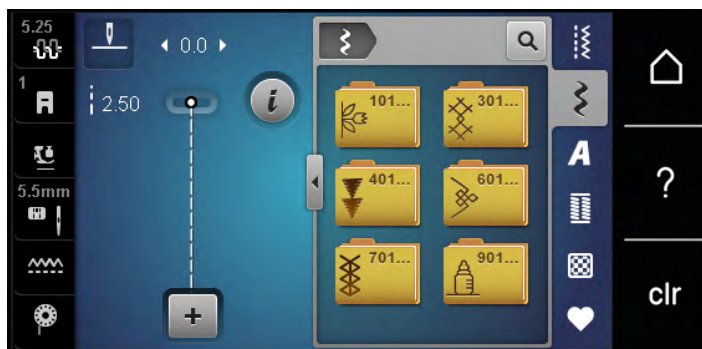

Ozdobný steh	Kategória	Názov
	Kategória 100	Prírodné stehy
	Kategória 300	Krížikové stehy
	Kategória 400	Saténové stehy
	Kategória 600	Ornamentálne stehy
	Kategorie 700	Tradičné stehy
	Kategória 900	Detské stehy

7.2 Šitie: Krížikové stehy

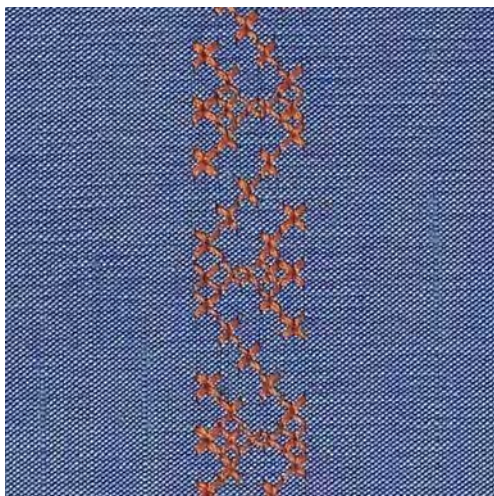

Krížikový steh je tradičná technika, ktorá zaujímavo rozširuje ponuku ozdobných stehov. Ak šijete krížikovým stehom na látku s textúrou plátna, získate vzhľad ručné krížikové výšivky. Krížikové stehy šité vyšivacou bavlnkou majú plnší vzhľad. Krížikový steh sa používa najmä na bytové dekorácie, na zdobenie odevov a všeobecne k vyšivaniu. Keďže sa všetky následné radu vzťahujú k prvej rade, je nutné prvý rad ušiť v priamke.

- > Nasadte základnú pätku č. 1 alebo otvorenú vyšivaciu pätku č. 20.
- > Zvoľte krížikový steh z kategórie 300 a kombinujte podľa vlastnej úvahy.
- > Ušite prvý rad do priamky podľa vodidla švu alebo podľa vodítka na násuvnom stolíku.
- > Vedľa prvého radu ušite druhú na vzdialenosť jednej šírky prítlačnej pätky alebo podľa vodidla.



7.3 Sámky



Sámky

Táto technika znižuje rozmer látky. To znamená, že je vždy nutné si spočítať, koľko látky budete potrebovať. Sámky sú úzke prešité sklady, ktoré sa zvyčajne šijú na látke ešte predtým, než sa nastrihá na diely pre ušitie odevov či iného projektu. Hodí sa ku zdobeniu alebo v kombinácii s inými tradičnými vyšivacími technikami.

Výraznejšieho a priestorovejšieho efekt dosiahnete všíťím šnúrky do sámkov. Vyberte si takú šnúrku, ktorá dobre zapadne do drážok zvolenej sámkovacej pätky. Šnúrka musí byť stálofarebná a nesmie sa zrúžať.

Prehľad sámkov

Pätka na sámky	Číslo	Popis
	30 (k dokúpeniu) 3 drážky	Dvojihla 4 mm: pre silné látky.
	31 (k dokúpeniu) 5 drážok	Dvojihla 3 mm: pre silné až stredne silné látky.

Pätka na sámkky	Číslo	Popis
	32 (k dokúpeniu) 7 drážok	Dvojihla 2 mm: pre tenké až stredne silné látky.
	33 (k dokúpeniu) 9 drážok	Dvojihla 1 alebo 1,6 mm: pre veľmi tenké látky (bez všité šnúrky).

Vkladanie šnúrky

- > Vypnite stroj a odpojte ho zo zásuvky.
- > Odstráňte ihlu.
- > Zložte pritlačnú pätku.
- > Odstráňte stehovú dosku.
- > Otvorte kryt cievky.
- > Pretiahnite šnúrkou zospodu otvorom chapača a otvorom v stehovej doske.
- > Vymeňte stehovú dosku.
- > Zatvorte kryt cievky.
- > Skontrolujte, že šnúrka prechádza malú štrbinou v kryte spodnej nite.

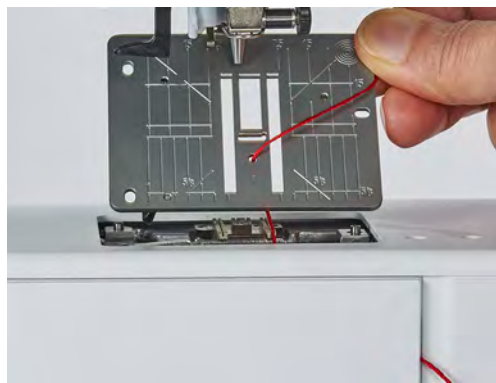

- > Nasadte cievku so šnúrkou na kolennú páku.



- > Skontrolujte, že sa šnúrka ľahko odvíja.
- > Ak niť neprechádza krytom spodnej nite voľne, nechajte kryt otvorený.

8 Abecedy

8.1 Prehľad abecied

Tlačiarenské, dvojitou tlačené a písané abecedu, možno šiť ako veľké aj malé písmená.

Pre dokonalé tvorenie stehov použite hornú a spodnú niť tej istej farby. Látku môžete na rubovej strane spevniť vyšivacím stabilizátorom. Pre látky s vlasom alebo s dlhými vláknami, napr. Froté, je vhodné použiť navyše na lícovej strane vodou rozpustný stabilizátor.

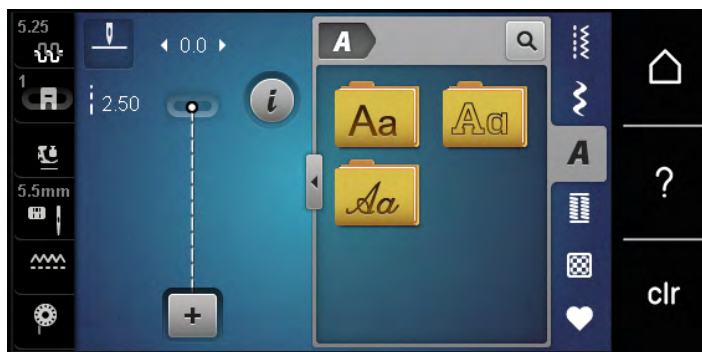

Stehové vzory	Názov
ABCabc	Tlačiarenská abeceda
ABCabc	Dvojité tlačiarenská abeceda
<i>ABCabc</i>	Písací (Šikmé)

8.2 Vytvorenie nápisu



Vhodné je ušit si najprv vzorku rovnakou niťou na rovnakú látku s rovnakým stabilizátorom. Látku je nutné viesť rovnomerne a ľahko, netlačiť na ňu a dať pozor, aby sa nikde nezachytila. Za látku počas šitia neťahajte, netlačte na ňu a nebráňte jej v pohybe.



- > Dotknite sa ikony «Abecedy».
- > Zvoľte si font.



- > Dotknite sa ikony «Režim Single/Kombi» a vytvorte kombináciu.
- > Dotykom ikony «Zobraziť abecedy» (1) otvorte rozšírený režim zadávania.



- > Zvoľte si písmená.
- > Dotykom ikony (2) (štandardné nastavenie) zvolíte veľké písmená.
- > Dotykom ikony (3) zvolíte malé písmená.
- > Dotykom ikony (4) zvolíte číslice.
- > Dotykom ikony (5) zvolíte špeciálne znaky a matematické symboly.



- > Dotykom ikony «DEL» zmažete jednotlivé písmená zadaného textu.
- > Ďalším dotykom ikony «Zobraziť abecedy» displej zatvorte rozšírený režim zadávania.



9 Gombíkové dierky

9.1 Prehľad gombíkových dierok

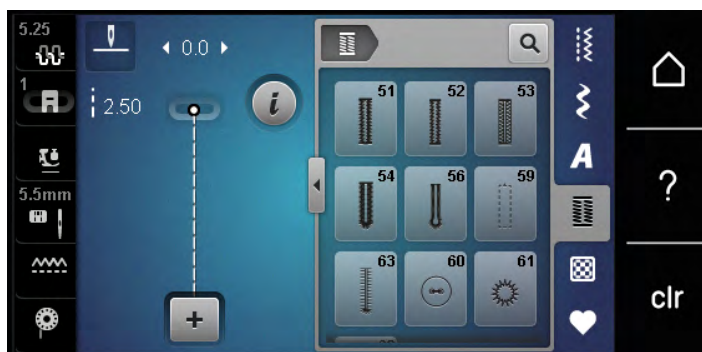
Pre vytvorenie správnej dierky pre každý gombík, na každý účel a na akomkoľvek odevu je Vaša BERNINA 435 vybavená úctyhodnou kolekcii gombíkových dierok. Príslušný gombík môžete prišit automaticky. Šiť môžete aj očka.



Gombíková dierka	Číslo gombíkovej dierky	Názov	Popis
	51	Štandardná gombíková dierka	Pre tenké až stredne hrubé látky; blúzky, šaty, posteľná bielizeň.
	52	Štandardná gombíková dierka úzka	Pre tenké až stredne hrubé látky; blúzky, šaty, detské a doječenské oblečenie, umelecké remeslá.
	53	Pružná gombíková dierka	Pre akýkoľvek pružný žerzej z bavlny, vlny, hodvábu aj zo syntetických vlákien.
	54	Zaoblená gombíková dierka s normálnou uzávierkou	Pre stredne silné až silné látky: šaty, saká, kabáty, plášte.
	56	Očková gombíková dierka	Pre silné nepružné látky; saká, kabáty, odevy pre voľný čas.
	59	Gombíková dierka rovným stehom	Program pre stabilizáciu gombíkových dierok, pre otvory vreciek, spevňovanie gombíkových dierok, najmä pre gombíkové dierky na koži a imitácii kože.
	63	Tradičné	Pre tenké až stredne silné tkaniny; blúzky, šaty, odevy pre voľný čas a posteľná bielizeň.
	60	Program pre prišívanie gombíkov	Pre gombíky s 2 a 4 dierkami.

Gombíková dierka	Číslo gombíkovej dierky	Názov	Popis
	61	Očko drobným endlovacím stehom	Otvory pre šnúrky a úzke stuhy, ozdoby.
	62	Očko rovným stehom	Otvory pre šnúrky a úzke stuhy, ozdoby.

9.2 Použitie dištančnej podložky

Ak šijete gombíkovú dierku pravouhlo k okraju, je vhodné použiť dištančnú podložku (mimo základné príslušenstvo).

- > Vložte podložku zozadu medzi látku a spodok posuvky k silnej časti výrobku.

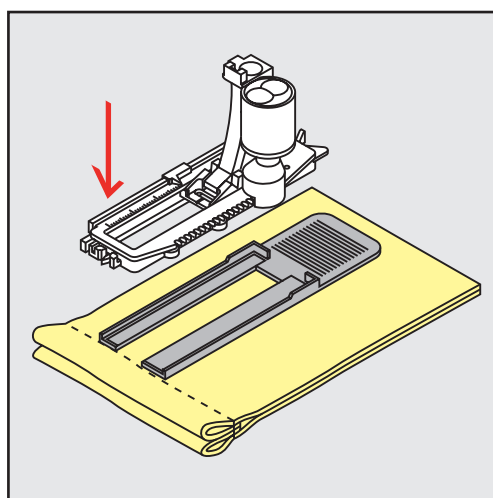

- > Spustite prítlačnú pätku.

9.3 Použitie kompenzačnej doštičky

Pri šití gombíkových dierok na ťažké materiály doporučujeme používať kompenzačnú doštičku pre gombíkové dierky (okrem základné príslušenstvo). Môžete ju používať s pätkou č. 3A.

- > Zasuňte kompenzačnú doštičku opatrne zo strany.

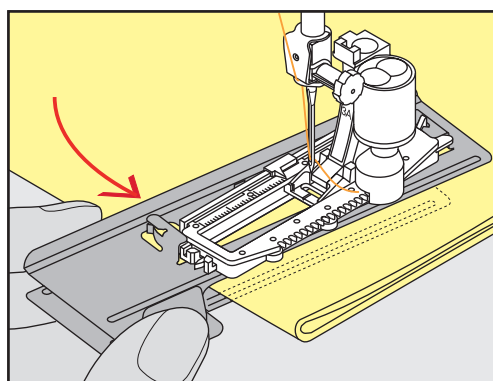

9.4 Značenie gombíkových dierok

- > U gombíkových dierok šitých manuálne si nakreslite na látku kriedou alebo vodou rozpustným značkovačom polohy a dĺžky dierok.

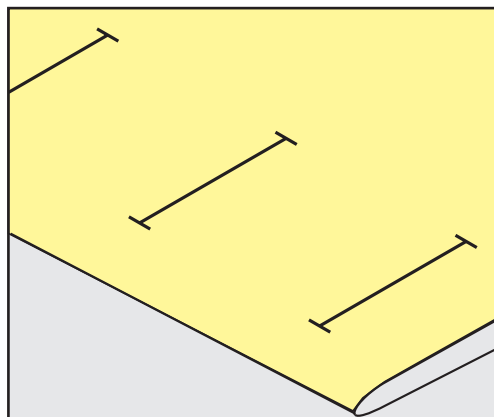

- > U gombíkových dierok šitých automaticky stačí nakresliť kriedou alebo vodou rozpustným značkovačom dĺžku a polohu prvej dierky. Pre nasledujúce dierky stačí nakresliť ich počiatočné body.

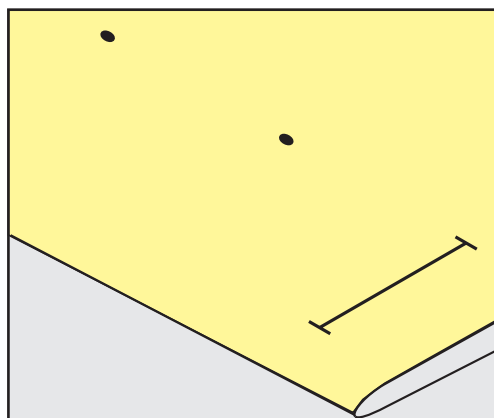

- > Pre očkové a zaoblené gombíkové dierky si nakreslite na látku kriedou alebo vodou rozpustným značkovačom dĺžku očka. Pre všetky nasledujúce dierky stačí nakresliť ich počiatočné body.

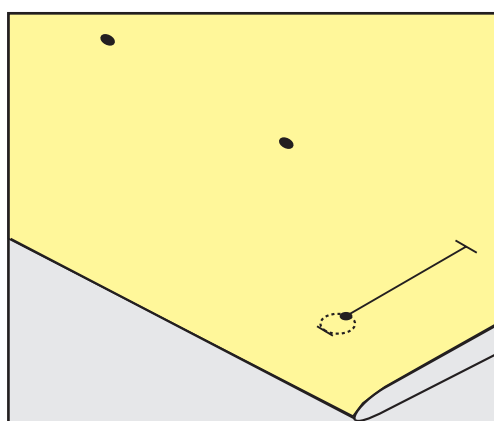

9.5 Šnúrka

Použitie šnúrky s pätkou pre gombíkové dierky č. 3

Predpoklad:

- Pätku pre gombíkové dierky č. 3 je nasadená a zdvihnutá.
- > Zapichnete ihlu na začiatok gombíkovej dierky.
- > Zaháknite šnúrku cez trň vpredu na pätku pre gombíkové dierky.

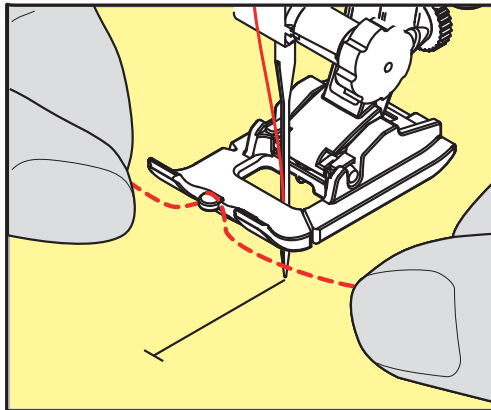

- > Vedte oba konce pod pätkou dozadu a zachyťte ich do drážok v základni pätky.

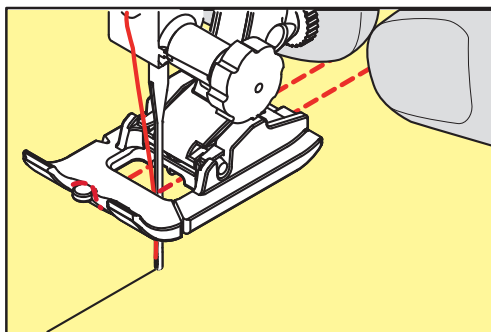

- > Spustite prítlačnú pätku.
- > Ušite gombíkovú dierku obvyklým spôsobom.
- > Zatiahnutím za konce šnúrok vtiahnite slučku do uzávierky.
- > Ihlou pre ručné šitie prevlečte konce šnúrky na rubovú stranu látky, urobte uzlík alebo je zaistite stehmi.

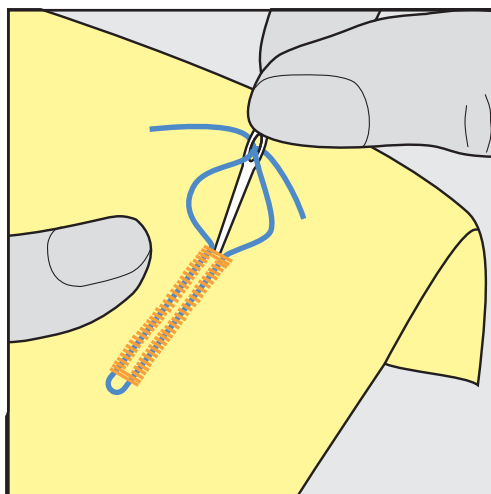

Použitie šnúrky s pätkou pre gombíkové dierky č. 3A (mimo základné príslušenstvo)

Šnúrka spevňuje gombíkovú dierku a je vhodná najmä pre gombíkovú dierku č. 51. Optimálne je bavlnená perlovka č. 8, silná niť na ručné šitie a tenká háčkovacie priadze. Šnúrku nie je vhodné počas šitia pridržovať.

Predpoklad:

- Pätko pre gombíkové dierky s posuvným meradlom č. 3A (mimo základné príslušenstvo) je nasadená a zdvihnutá.
- > Zapichnete ihlu na začiatok gombíkovej dierky.
- > Vedte šnúrku vpravo pod prítlačnú pätku s posuvným meradlom.
- > Zaháknite šnúrku cez trň vzadu na pätko pre gombíkové dierky s posuvným meradlom.

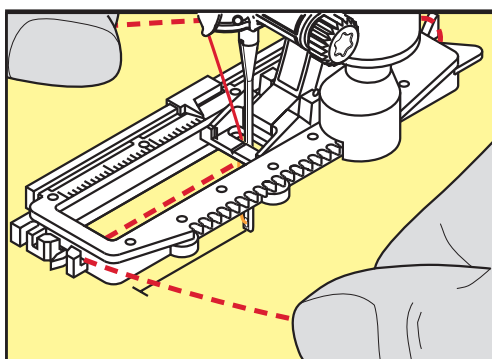

- > Vedte šnúrku ľavou stranou pod prítlačnú pätku s posuvným meradlom.

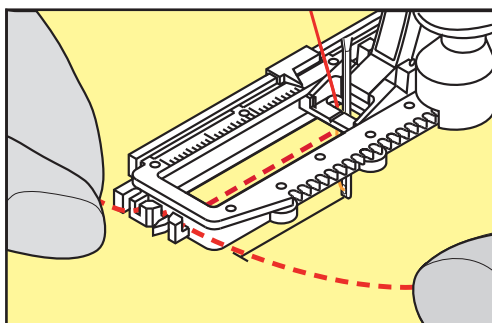

- > Zatiahnite oba konce šnúrky do zárezov.
- > Spustite prítlačnú pätku s posuvným meradlom.
- > Ušite gombíkovú dierku obvyklým spôsobom.
- > Zatiahnutím za konce šnúrok vtiahnite slučku do uzávierky.

- > Ihlou pre ručné šitie prevlečte konce šnúrky na rubovú stranu látky, urobte uzlík alebo je zaistíte stehmi.

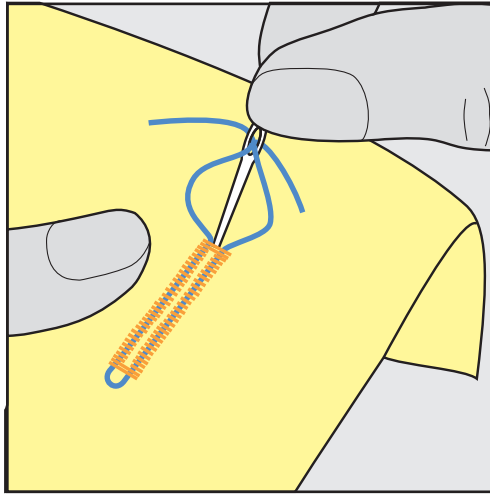

9.6 Ušitie vzorky

Vždy si ušite skúšobnú gombíkovú dierku na rovnakú látku: Vhodné je použiť rovnaký stabilizátor a zvolit rovnakú gombíkovú dierku. Skúšobná vzorka je tiež potrebné ušit v rovnakom smere. Ušitím skúšobnej vzorky si môžete zmeniť nastavenie gombíkové dierky, kým nebudete úplne spokojní s výsledkom.

Na voľne tkaných látkach, alebo tam, kde bude gombíková dierka veľa namáhaná, stojí za to spevniť ju gombíkovú dierkou rovným stehom č. 59. Spevnenie je vhodné aj na koži, koženke alebo plsti.

Zmeny vyváženie pri šití manuálnej štandardnej gombíkovej dierky, rovnako ako očkové či zaoblené, ovplyvní rovnakým spôsobom oba stĺpiky. U manuálnej očkové a oblé gombíkové dierky ovplyvní zmena každú stranu inak.

Ak používate počítaadlo stehov a urobíte zmeny vyváženie, zmeny ovplyvnia oba stĺpiky rozdielne.



- > Dotknite sa ikony «Gombíkové dierky».
- > Zvoľte si gombíkovú dierku.
- > Zvoľte si požadovanú prítlačnú pätku a nasadte ju.
- > Vložte látku pod prítlačnú pätku a pätku spustite.
- > Opatrne stlačte pedál a začnite šiť. Látku ľahko vedte.
- > Počas šitia skontrolujte vyváženie a podľa potreby ich upravte.
- > Skontrolujte vzorku a prípadne urobte ďalšie úpravy.

9.7 Stanovenie dĺžky gombíkovej dierky s pätkou pre gombíkové dierky č. 3

S pätkou pre gombíkové dierky č. 3, je potrebné stanoviť dĺžku gombíkovej dierky pomocou funkcie počítaadla stehov. Funkcia počítaadla stehov je vhodná pre všetky typy gombíkových dierok. Ľavý stĺpik gombíkové dierky sa šije dopredu a pravý stĺpik sa šije späť. Urobíte Ak zmeny vo vyvážení, je nutné uložiť funkciu počítaadla stehov pre každú gombíkovú dierku samostatne.

Predpoklad:

- Je nasadená pätku pre gombíkové dierky č. 3.
- > Dotknite sa ikony «Gombíkové dierky».
 - > Zvoľte si gombíkovú dierku.





> Dotknite sa ikony «i» -Dialog.



> Dotknite sa ikony «Programovanie dĺžky počítadlom stehov».
> Ušite požadovanú dĺžku gombíkovej dierky.
> Zastavte stroj.

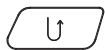

> Stlačením tlačidla «Spät», ušijete spodné uzávierku a druhý stĺpik dierky pospiatky.
> Zastavte stroj na úrovni prvého stehu.
> Stlačte znovu tlačidlo «Spät», stroj ušije horné uzávierku a zapošijeme.
– Dĺžka gombíkovej dierky zostane uložená a každá nasledujúca gombíková dierka bude zhodná, kým nevypnete stroj.

9.8 Stanovenie dĺžky gombíkovej dierky u pätky pre gombíkové dierky s posuvným meradlom č. 3A



Položte gombík do stredu žltého krúžku na displeji. Otáčaním «Hornom/Spodnom multifunkčným ovládačom», môžete zväčšovať a zmenšovať žltý krúžok a zadať tak priemer gombíka.

K priemeru gombíka sa na dĺžku gombíkovej dierky automaticky pripočítajú 2 milimetre. Ak je priemer gombíka 14 mm, bude dĺžka gombíkovej dierky 16 mm.

Predpoklad:

- Nasadená je pätká pre gombíkové dierky s posuvným meradlom č. 3A (mimo základné príslušenstvo).



> Dotknite sa ikony «Gombíkové dierky».
> Zvoľte si gombíkovú dierku.



> Dotknite sa ikony «i» -Dialog.



> Dotknite sa ikony «Nastaviť dĺžku gombíkovej dierky».
> Otáčaním« Horným multifunkčným ovládačom» alebo« Spodným multifunkčným ovládačom» nastavte dĺžku gombíkovej dierky.

9.9 Ušitie manuálnej gombíkovej dierky v 7 krokoch s pätkou pre gombíkové dierky č. 3

Dĺžka gombíkovej dierky sa stanoví ručne počas šitia. Uzávierka, očko a zapošívací stehy sú predprogramované. Jednotlivé kroky sa tiež dajú voľiť pomocou ikon so šípkami alebo tlačidlom «Spät».

Predpoklad:

- Nasadená je pätká pre gombíkové dierky č. 3.



> Dotknite sa ikony «Gombíkové dierky».
> Zvoľte si gombíkovú dierku č. 51.



> Dotknite sa ikony «i» -Dialog.

man

- > Dotknite sa ikony «Nastaviť dĺžku ručne».
 - Na displeji sa aktivuje krok 1, začiatok gombíkovéj dierky.

- > Ušite požadovanú dĺžku gombíkovéj dierky.
 - Akonáhle začnete šiť, aktivuje sa krok 2.



- > Zastavte stroj po dosiahnutí požadovanej dĺžky alebo na značke.

- > Dotykom ikony «Šípka nadol» zobrazíte krok 3.
 - Stroj šije rovné stehy späť.

- > Zastavte stroj u prvého stehu, kde začína gombíková dierka.

- > Dotykom ikony «Šípka nadol» zobrazíte krok 4.
 - Stroj ušije hornú uzávierku a automaticky sa zastaví.

- > Dotykom ikony «Šípka nadol» zobrazíte krok 5.
 - Stroj ušije druhý stĺpik.

- > Zastavte stroj vo výške prvého stĺpika.

- > Dotykom ikony «Šípka nadol» zobrazíte krok 6.
 - Stroj ušije spodnú uzávierku a automaticky sa zastaví.

- > Dotykom ikony «Šípka nadol» zobrazíte krok 7.



- Stroj automaticky zapošíjeme a zastaví sa.

9.10 Ušitie manuálnej gombíkovéj dierky v 5 krokoch s pätkou pre gombíkové dierky č. 3

Dĺžka gombíkovéj dierky sa stanoví ručne počas šitia. Závierka, očko a zapošívací stehy sú predprogramované. Jednotlivé kroky môžete tiež voľiť ikonami so šípkami alebo dotykom tlačidla «Späť».

Predpoklad:

- Je nasadená pätká pre gombíkové dierky č. 3.



- > Dotknite sa ikony «Gombíkové dierky».
- > Zvoľte si gombíkovú dierku č. 54.



- > Dotknite sa ikony «i» -Dialog.

man

- > Dotknite sa ikony «Nastaviť dĺžku ručne».
 - Na displeji sa aktivuje krok 1, začiatok gombíkovéj dierky.

- > Ušite požadovanú dĺžku gombíkovéj dierky.
 - Aktivuje sa krok 2.

- > Zastavte stroj po dosiahnutí požadovanej dĺžky stĺpika alebo na značke.



- > Dotykom ikony «Šípka nadol» zobrazíte krok 3.

- > Stroj ušije očko gombíkovéj dierky a automaticky sa zastaví.

- > Dotykom ikony «Šípka nadol» zobrazíte krok 4.
 - Stroj ušije druhý stĺpik smerom dozadu.
- > Zastavte stroj u prvého stehu, kde začína gombíková dierka.
- > Dotykom ikony «Šípka nadol» zobrazíte krok 5.



- Stroj ušije hornú uzávierku a automaticky zapošíje.

9.11 Automatické šitie gombíkovvej dierky s pätkou pre gombíkové dierky s posuvným meradlom č. 3A

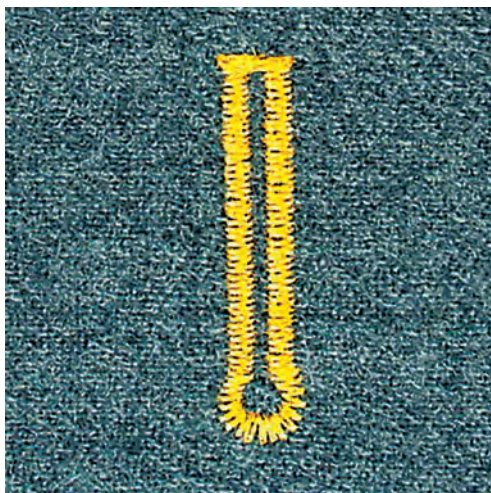
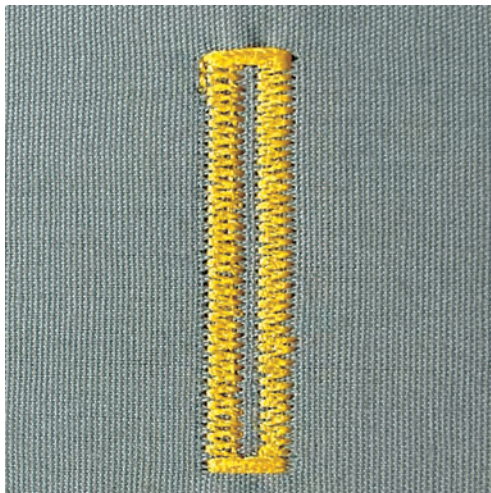

POZOR! Záleží na trhu, či je pätko pre gombíkové dierky s posuvným meradlom č. 3A súčasťou výbavy stroja. Ak pätko pre gombíkové dierky s posuvným meradlom č. 3A nie je v základnej výbave Vášho stroja, môžete si ju kúpiť u špecializovaných predajcov BERNINA.

Ak používate pätko pre gombíkové dierky s posuvným meradlom č. 3A, meria sa dĺžka gombíkovej dierky automaticky čidlom na prítlačnej pätke. Gombíková dierka sa skopíruje a stroj prepne automaticky na ďalší krok po dosiahnutí maximálnej dĺžky. Pätko pre gombíkové dierky s posuvným meradlom č. 3A je vhodná pre gombíkové dierky dĺžky 4 – 31 mm, podľa typu dierky. Posuvné meradlo pätky musí dokonale prilahnúť k látke, aby meralo presne. Všetky naprogramované gombíkové dierky majú rovnakú dĺžku a rovnaký vzhľad.

Predpoklad:

- Nasadená je pätko pre gombíkové dierky č. 3A.



- > Dotknite sa ikony «Gombíkové dierky».
- > Zvoľte gombíkovú dierku č. 51 - 54, č. 56, 59 alebo 63.
- > Ušite požadovanú dĺžku gombíkovej dierky.

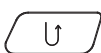

- > Stlačením tlačidla «Späť» naprogramujete dĺžku.



- > Stlačte tlačidlo «Štart/Stop» alebo zošliapnite pedál.
 - Stroj došije dierku automaticky. Všetky nasledujúce gombíkové dierky sa ušijú rovnako dlhé.

9.12 Prerezanie gombíkovej dierky páračikom

- > Zapichnete na oba konce gombíkovej dierky špendlíky, aby ste neprerezáli uzávierky.
- > Prerežte dierku od oboch koncov smerom k stredu.

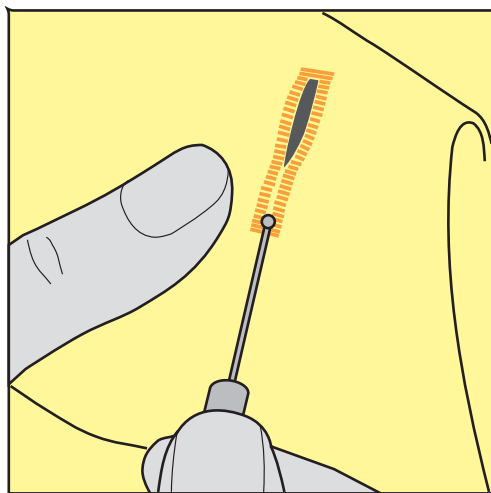

9.13 Prerezaníu gombíkovej dierky rezačom gombíkových dierok (mimo základné príslušenstvo)

- > Položte látku na vhodný kúsok dreva.

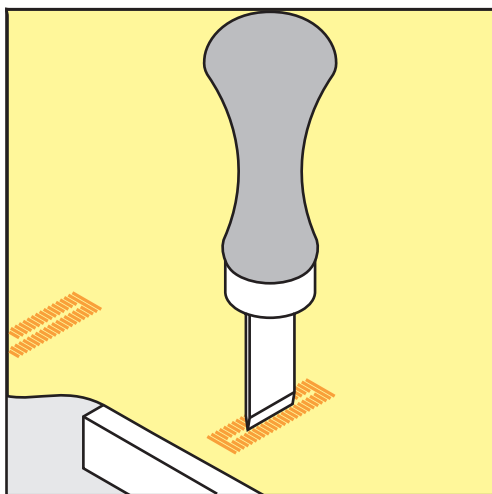

- > Umiestnite rezač na stred gombíkovej dierky.
- > Pritlačte na rezač rukov.

9.14 Prišívanie gombíkov

S programom pre prišívanie gombíkov môžete prišívajú gombíky s dvoma a so štyrmi dierkami. Pre zvýšenie pevnosti gombíka môžete program nechať prebehnúť dvakrát. Pri šití gombíka so štyrmi dierkami sa najprv šijú dve predné dierky.

Iba gombíky určené pre ozdobu sa prišívajú bez krčku. Dĺžka krčku je vzdialenosť gombíka od látky. U pätky pre gombíkové dierky č. 18 (okrem základné príslušenstvo), môžete nastaviť výšku krčku skrutkou.

V programe pre prišívanie gombíka sa ušije vždy prvý zapošívací steh v ľavej dierke gombíka.

Predpoklad:

- Je nasadená plátacie pätky č. 9 (mimo základné príslušenstvo) alebo pätky na prišívanie gombíkov č. 18 (okrem základné príslušenstvo).



- > Dotknite sa ikony «Gombíkové dierky».
- > Zasuňte podávač.
- > Krátky program na prišívanie gombíkov č. 60.
- > Položte gombík na látku.
- > Otáčaním ručným okolo nastavte vzdialenosť medzi dierkami gombíka.
- > Zo začiatku pridržavajte nite a podľa potreby upravte šírku stežu.
 - Stroj ušije program pre prišívanie gombíkov a automaticky sa zastaví.
- > Zatiahnite za spodnú niť, až sa horná niť objaví na rubovej strane.
- > Obe nite ručne zviažte.

10 Quiltovanie

10.1 Quiltovacie stehy - prehľad

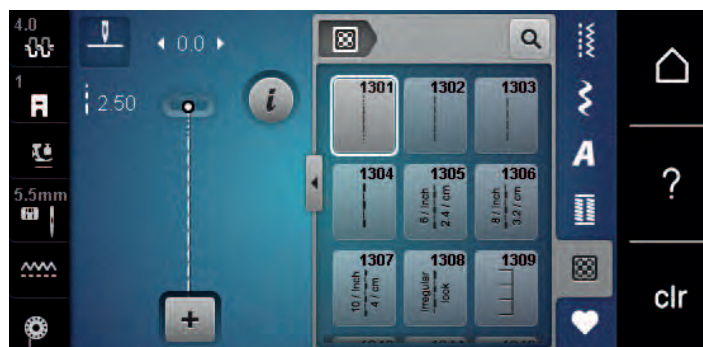

Stehové vzory	Číslo stehu	Názov	Popis
	1301	Quiltovanie, quiltovací program sa zapošíťim	Zapošítie začiatku a konca šitia krátkymi stehmi dopredu.
	1302	Quiltovací rovný steh	Ravný steh dĺžky 3 mm.
	1303	Patchworkový steh/ Ravný steh	Ravný steh dĺžky 2 mm.
	1304	Quiltovací stehy ručného vzhľadu 1304 - 1308	Imitácia ručného quiltovacieho stehu s monofilným vláknom.
	1309	Prikryvkový steh 1309, 1310, 1313, 1314	Pre aplikácie a našívanie stúh.
	1311	Ozdobný quiltovací steh	Imitácia ručného quiltovacieho stehu s monofilným vláknom.

10.2 Quiltovanie, zapošívací program

Predpoklad:

- Je nasadená základná prítlačná päťka č. 1.



- > Dotknite sa ikony «Quiltovacie stehy».
- > Zvoľte quiltovací stehový vzor č. 1301.
- > Zošliapnite ovládací pedál.
 - Stroj ušije na začiatku automaticky 6 stehov dopredu.
- > Ušite šev požadovanej dĺžky.

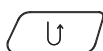

- > Stlačte tlačidlo «Späť».
 - Stroj ušije automaticky 6 stehov dopredu a automaticky sa zastaví.

10.3 Šitie quiltovacích stehov ručného vzhľadu

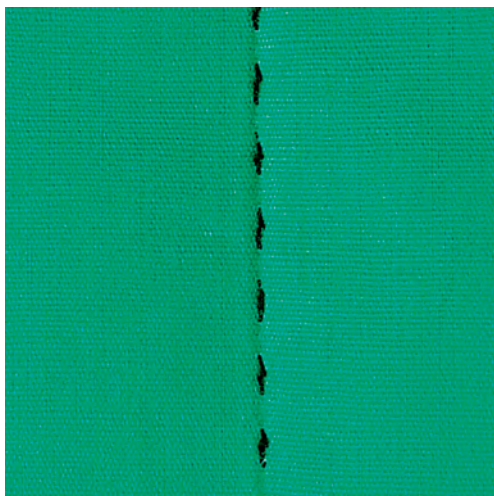

Quiltovacie stehy ručného vzhľadu sa hodí pre všetky látky a výrobky, ktoré majú vyzeráť ako ručne šité. Odporúča sa použiť monofilná niť ako horný a vyšívacia niť ako spodná. Je vhodné znížiť rýchlosť stroja, aby sa monofilná niť netrhala. Podľa potreby je možné upraviť napätie hornej nite a vyváženie podľa druhu látky a zvoleného quiltovacieho stehu.

Predpoklad:

- Je nasadená základná prítlačná päťka č. 1.
- 

 - > Dotknite sa ikony «Quiltovacie stehy».
 - > Zvoľte quiltovací steh ručného vzhľadu č. 1304 alebo 1305, 1306, 1307 alebo 1308.
 - > Ak je potrebné, upravte napätie hornej nite a vyváženie podľa druhu látky a zvoleného quiltovacieho stehu.
 - > Zošliapnutím ovládacieho pedálu alebo tlačidlom «Štart/Stop» spustíte stroj.

10.4 Voľné quiltovanie



Quiltovací rukavice s gumovými špičkami prstov (mimo základné príslušenstvo) Vám uľahčia vedenie látky.

Odporúčame použiť násuvný stolík a kolennú páku FHS. Pri voľnom quiltovaní je výhodné quiltovať od stredu von a viesť látku plynulými krúživými pohybmi pre vytvorenie vzorov podľa vlastnej predstavy. Voľné quiltovanie a látanie vychádzajú z toho istého princípu.

Pri meandrovom quiltovaní sa celý povrch látky zaplní quiltovacími stehy.

Predpoklad:

- Hornú vrstvu, vatelín a spodnú vrstvu zošpendlíte alebo zostehujete.
- Podávač je zasunutý.
- Nasadená je plátacie pätky č. 9 (mimo základné príslušenstvo).



- > Dotknite sa ikony « Základné stehy ».
 - Automaticky sa nastaví rovný steh č. 1.
- > Podľa potreby prispôbte napätie hornej nite a vyváženie Vášmu projektu.
- > Zošliapnutím ovládacieho pedálu alebo tlačidlom «Štart/Stop» spustíte stroj.
- > Ved'te látku oboma rukami blízko prítlačnej pätky, ako by bola vo vyšívacom rámečku.
- > Ak leží niť na látke, spomalte pohyb.
- > Ak sa na rube látky tvoria uzlíky, pohybujte látkou rýchlejšie.

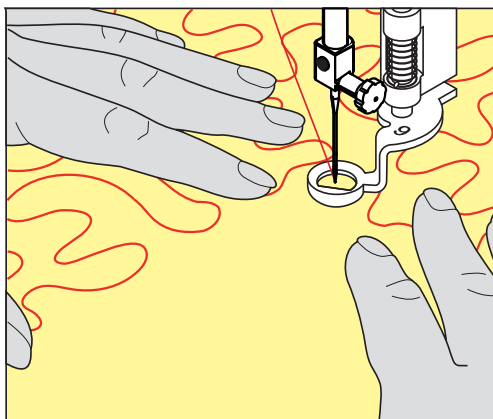

11 Príloha

11.1 Údržba a čistenie

Čistenie displeja

- > Displej čistite mierne navlhčenou handričkou z mikrovlákna, keď je vypnutý.

Čistenie podávača

Pravidelne odstraňujte zvyšky nití spod stehovej dosky.



Elektronicky riadené súčasti

Nebezpečenstvo úrazu v blízkosti ihly a chapača.

- > Vypnite stroj a odpojte ho zo zásuvky.
- > Zložte prítlačnú pätku a ihlu.
- > Zasuňte podávač stlačením tlačidla «Zasunúť/vysunúť podávač».



- > Odstráňte stehovú dosku.
- > Vyčistite podávač handričkou.

Čistenie chapača



Elektronicky riadené súčasti

Nebezpečenstvo úrazu v blízkosti ihly a chapača.

- > Vypnite stroj a odpojte ho zo zásuvky.
- > Otvorte kryt spodnej nite.
- > Odstráňte cievkové puzdro.
- > Stlačte upevňovací strmeň doľava.



- > Odklopte upevňovací strmeň spolu s čiernym krytom dráhy chapača smerom nadol.

- > Vyberte chápač.

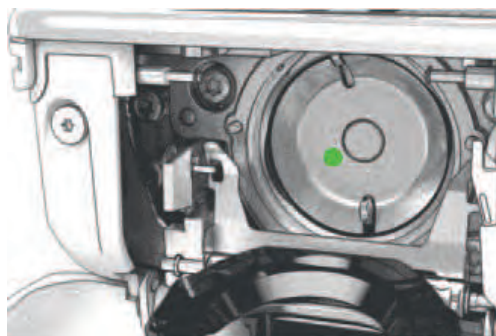

- > Vyčistite dráhu chapača štetcom; nepoužívajte žiadne ostré predmety.
- > Uchopte chapač dvoma prstami za trň uprostred.
- > Zasuňte chapač spodným okrajom napred za kryt dráhy chapača.
- > Umiestnite chapač tak, aby dva výstupky zapadli do otvorov v chapači. Farebná značka na pohone chapača by mala byť vidieť cez otvor v chapači.
- > Zasuňte chápač.
 - Chapač je magnetický, preto drží v správnej polohe.
- > Uzavrite kryt dráhy chapača, až uvoľňovacia páčka zaskočí.
- > Pre kontrolu otočte ručným kolom.
- > Vložte cievkové puzdro do stroja.

Mazanie chapača

⚠ UPOZORNENIE

Elektricky poháňané súčasti

Nebezpečenstvo úrazu v blízkosti ihly a chapača.

- > Vypnite stroj a odpojte ho zo zásuvky.

POZOR

Mazanie chapača

Nadmerné množstvo oleja môže znečistiť látku a niť.

- > Vždy si najprv urobte skúšku na odstrižku látky.

- > Odstráňte cievkové puzdro.
- > Stlačte uvoľňovaciu páčku doľava.



- > Odklopte upevňovací strmeň spolu s čiernym krytom dráhy chapača smerom nadol.

- > Vyberte chápač.

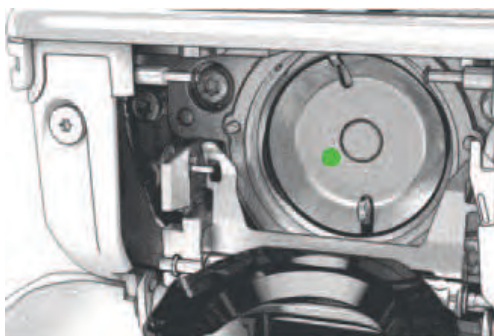

- > Kvapnite do dráhy chapača jednu kvapku oleja BERNINA.



- > Kvapnite jednu kvapku oleja do každej z dvoch mazničiek, aby boli plsti vlhké a skontrolujte, že na červeno označenom povrchu puzdra chápadla nie je žiadny olej.



- > Uchopte chápač dvoma prstami za trň uprostred.
- > Zasuňte chápač spodným okrajom napred za kryt dráhy chapača.
- > Umiestnite chápač tak, aby dva výstupky zapadli do otvorov v chapači. Farebná značka na pohone chapača by mala byť vidieť cez otvor v chapači.
- > Zasuňte chápač.
 - Chapač je magnetický, preto drží v správnej polohe.
- > Uzavrite kryt dráhy chapača a upevňovacie strmeň, až uvoľňovacia páčka zaskočí.
- > Pre kontrolu otočte ručným kolom.
- > Vložte cievkové puzdro do stroja.

11.2 Riešenie problémov

Závaďa	Príčina	Náprava
Nerovnomerné tvorenie stehov	Horná niť je príliš napnutá alebo príliš voľná.	> Upravte napätie hornej nite.
	Tupá alebo ohnutá ihla.	> Vymeňte ihlu. Používajte kvalitné ihly BERNINA.
	Nekvalitná ihla.	> Používajte kvalitné ihly BERNINA.
	Nekvalitná niť.	> Používajte kvalitnú niť.
	Nevhodná kombinácia ihla/niť.	> Použite ihlu zodpovedajúcej hrúbke nite.
	Nesprávne navlečenie stroja.	> Navlečte stroj znovu.
	Ťahali ste za látku.	> Ved'te látku rovnomerne.
Nerovnomerné tvorenie stehov	Používate nesprávne cievkové púzdro.	> Použite dodané cievkové púzdro s trojuholníkmi.
Vynechávanie stehov	Nesprávna ihla.	> Používajte ihly systému 130/705H.
	Tupá alebo ohnutá ihla.	> Vymeňte ihlu.
	Nekvalitná ihla.	> Používajte kvalitné ihly BERNINA.
	Nesprávne nasadená ihla.	> Nasad'te ihlu do ihlovej svorky plochou stranou dozadu až na doraz a utiahnite skrutku.
	Nesprávny hrot ihly.	> Prispôbte hrot ihly textúre materiálu.
Nesprávne stehy	Zvyšky nití medzi napínacími tanierikmi.	> Preložte kúsok tenkej látky a pretiahnite preložený okraj (nie hrubý okraj látky) medzi napínacími tanierikmi.
	Nesprávne navlečenie stroja.	> Navlečte stroj znovu.
	Zvyšky nití pod pružinou cievkového púzdra.	> Odstráňte zvyšky nití spod pružinky cievkového púzdra.



Závada	Príčina	Náprava
Trhá sa horná niť	Nevhodná kombinácia ihla/niť.	> Použite ihlu zodpovedajúcej hrúbke nite.
	Horná niť je príliš napnutá.	> Znížte napätie hornej nite.
	Nesprávne navlečenie stroja.	> Navlečte stroj znovu.
	Nekvalitná niť.	> Používajte kvalitnú niť.
	Poškodená stehová doska alebo hrot chapača.	> Obráťte sa na najbližšieho špecializovaného predajcu BERNINA a nechajte si stroj opraviť. > Vymeňte stehovú dosku.
	Niť je zachytená v priestore niťovej páky.	> Posuňte rám hlavy (1) dolava a odstráňte ho. > Odstráňte zvyšky nití. > Zasuňte 4 výstupky na ráme hlavy do príslušných otvorov a zatlačte rám doprava.
		
Trhá sa spodná niť	Je poškodené cievkové puzdro.	> Vymeňte cievkové puzdro.
	Je poškodený ihlový otvor stehovej dosky.	> Obráťte sa na najbližšieho špecializovaného predajcu BERNINA a nechajte si stroj opraviť. > Vymeňte stehovú dosku.
	Tupá alebo ohnutá ihla.	> Vymeňte ihlu.
Láme sa ihla	Nesprávne nasadená ihla.	> Nasaďte ihlu do ihlovej svorky plochou stranou dozadu až na doraz a utiahnite skrutku.
	Ťahali ste za látku.	> Ved'te látku rovnomerne.
	Tlačili ste na silnú látku.	> Používajte vhodnú pätku, napr. Pre silné látky pätku na denim č. 8. > Pri šití cez silné švy používajte dištančnú podložku.
	Uzlíky na niti.	> Používajte kvalitnú niť.
Nedá sa nastaviť šírka stehu	Zvolená ihla a stehová doska sa nedajú kombinovať.	> Vymeňte ihlu. > Vymeňte stehovú dosku.
Príliš nízka rýchlosť	Nevhodná teplota prostredia.	> Pred použitím nechajte stroj na jednu hodinu v teplej miestnosti.
	Zmeny v programe nastavenia.	> Nastavte rýchlosť v programe nastavenia. > Nastavte posuvník.

Závada	Príčina	Náprava
Stroj nejde spustiť	Nevhodná teplota prostredia.	<ul style="list-style-type: none"> > Pred použitím nechajte stroj na jednu hodinu v teplej miestnosti. > Pripojte stroj do zásuvky a zapnite hlavný vypínač.
	Stroj je poškodený.	<ul style="list-style-type: none"> > Obráťte sa na špecializovaného predajcu BERNINA.
Chyba pri aktualizácii softvéru	USB flash disk sa nedá rozoznať.	<ul style="list-style-type: none"> > Používajte USB flash disk BERNINA.
	Proces aktualizácie sa zablokoval a presýpacie hodiny na displeji nie sú aktívne.	<ul style="list-style-type: none"> > Odpojte USB flash disk. > Vypnite stroj. > Zapnite stroj. > Postupujte podľa pokynov na displeji.
	Nie je možné nájsť dáta aktualizácie softvéru.	<ul style="list-style-type: none"> > Rozbaľte aktualizáčn é dáta. > Uložte dáta pre aktualizáciu softvéru priamo na dátové médium a nie do súboru na USB flash disku.

11.3 Chybové hlásenia

Hlásenie na displeji	Príčina	Náprava
	Nie je známy počet stehov.	> Skontrolujte zadanie a zadajte nové číslo.
	V režime kombi nie je možné voliť stehovej vzory.	> Kombinujte iné vzory.
	Nie je zasunutý podávač.	> Zasuňte podávač stlačením tlačidla «Zasunúť/vysunúť podávač».
	Zvolená ihla a stehová doska sa nedajú kombinovať.	> Vymeňte ihlu. > Vymeňte stehovú dosku.
	Ihla nie je v hornej polohe.	> Nastavte polohu ihly ručným kolom.
	Hlavný motor nefunguje.	> Otáčaním ručným kolesom v smere hodinových ručičiek zdvihnite ihlu do hornej polohy. > Odstráňte stehovú dosku. > Odstráňte zvyšky nití. > Vyčistite chápáč. > Vyberte chápáč a pozrite sa, či na magnetickej zadnej časti chápadla nie sú úlomky ihiel.
Nedostatok voľnej pamäte na USB flash disku BERNINA (mimo základné príslušenstvo).	Na USB flash disku BERNINA (mimo základné príslušenstvo) je málo miesta.	> Používajte USB flash disk BERNINA (mimo základné príslušenstvo). > Vymažte dáta z USB flash disku BERNINA (mimo základné príslušenstvo).
Žiadne osobné dáta na USB flash disku BERNINA (mimo základné príslušenstvo).	Na USB flash disku BERNINA (mimo základné príslušenstvo) nie sú žiadne dáta k obnoveniu.	> Skontrolujte, či boli dáta a nastavenia na USB flash disk BERNINA (mimo základné príslušenstvo) uložené.
Obnovenie osobných údajov bolo neúspešné.	Aktualizácia softvéru prebehla úspešne, ale osobné dáta nejdú obnoviť.	> Skontrolujte, či boli dáta a nastavenia na USB flash disk BERNINA (mimo základné príslušenstvo) uložené. > Presuňte uložené dáta do stroja.

Hlásenie na displeji	Príčina	Náprava
USB flash disk BERNINA nie je pripojený. Počas celej automatickej aktualizácie softvéru musíte mať pripojený stále rovnaký USB flash disk BERNINA.	USB flash disk BERNINA (mimo základné príslušenstvo) nie je pripojený.	<ul style="list-style-type: none"> > Použite USB flash disk BERNINA (mimo základné príslušenstvo) s dostatočnou voľnou kapacitou.
Aktualizácia softvéru bola neúspešná.	Na USB flash disku BERNINA nie je posledná verzia softvéru.	<ul style="list-style-type: none"> > Skontrolujte, že dáta pre aktualizáciu softvéru bola rozbalená. > Skontrolujte, či sú dáta pre aktualizáciu softvéru uložená priamo na dátovom médiu, a nie v súbore na USB flash disku. > Aktualizujte softvér.
	Stroj potrebuje vyčistiť/namazať.	<ul style="list-style-type: none"> > Vyčistite stroj. > Namažte chapač. <p>Dôležité informácie k mazaniu: Nadmerné množstvo oleja môže znečistiť látku a niť.</p> <ul style="list-style-type: none"> > Po namazaní stroja si najprv vyšijte skúšku.
Je čas na kontrolu v servise. Dohodnite si návštevu u špecializovaného predajcu BERNINA.	Stroj vyžaduje údržbu. Toto hlásenie sa zobrazí po uplynutí naprogramovaného servisného intervalu. Dôležité informácie: Riadne čistenie a servis v predpísaných intervaloch zaručuje riadnu funkciu a dlhú životnosť stroja. Zanedbanie môže viesť ku skráteniu životnosti stroja a k neplatnosti záruky. Ceny servisných služieb sú stanovené zákonom - poraďte sa s Vaším predajcom.	<ul style="list-style-type: none"> > Obráťte sa na špecializovaného predajcu BERNINA. > Hlásenie dočasne odstránite dotykem ikony «ESC». <p>Ak toto hlásenie odstránite trikrát, ďalšie sa zobrazí až po uplynutí nasledujúceho servisného intervalu.</p>

11.4 Ukladanie a likvidácia

Ukladanie stroje

Odporúčame ukladať stroj v pôvodnom balení. Ak je stroj uložený v chladnej miestnosti, premiestnite ho hodinu pred zapnutím do teplej miestnosti.

- > Vypnite stroj a odpojte ho zo zásuvky.
- > Neukladajte stroj vonku.
- > Chráňte stroj proti vplyvom počasia.

Likvidácia stroja

Spoločnosti BERNINA International AG veľmi záleží na ochrane životného prostredia. Robíme všetko pre minimalizáciu vplyvov našich výrobkov na životné prostredie neustálym zlepšovaním konštrukcie strojov a našej výrobnéj technológie.

Po ukončení životnosti zlikvidujte výrobok ekologicky v súlade s platnými právnymi predpismi Vašej krajiny. Nevyhadzujte výrobok do komunálneho odpadu. Nemáte-li istotu, vezmite stroj ku špecializovanému predajcovi BERNINA.

- > Vyčistite stroj.
- > Roztriedte súčasti podľa materiálu a zlikvidujte ich v súlade s platnými predpismi.

11.5 Technické údaje

Položka	Hodnota	Jednotka
Maximálna hrúbka látky	10,5 (0,41)	mm (palcov)
Osvetlenie	8	LED
Maximálna rýchlosť	900	stehov za minútu
Rozmery bez cievky s niťou	465/330/200 (18,30/12,99/7,87)	mm (palcov)
Hmotnosť	10,0	kg
Príkion	90	Wattov
Napätie	100-240	Voltov
Trieda ochrany (elektrické prístroje)	II	
Dátum výroby: Zobrazené na typovom štítku pod «Code».		

12 Prehľad stehových vzorov

12.1 Prehľad stehových vzorov

Základné stehy

1	2	3	4	5	6	7	8	9	10	11
12	13	14	15	16	17	18	19	20	22	23
24	25	26	29	30	32	33				

Gombíkové dierky

51	52	53	54	56	59	63	60	61	62	

Ozdobné stehy

Prírodné stehy

101	102	103	104	106	107	108	109	110	111	112
113	114	115	116	117	118	119	122	123	124	125
136	137									

Krížikové stehy

301	302	303	304	305	306	307	308	309	311	312

Saténové stehy

401	402	405	406	407	408	409	410	412	413	414
415	416	417	425	426	429	465	466			

Ornamentálne stehy

601	602	603	604	605	606	607	608	609	610	611
612	613	614	615	616	651	652	653	654	655	656
657										

Tradičné stehy

701	702	703	704	705	706	707	708	709	710	711
712	713	714	715	716	717	721	722	723	724	725
726	727	729	730	731	732	741	742	743		

Detské stehy

901	902	903	904	905	906	907	908	909	910	911

912	913	914	915	916	917	918	919	920	921	922
924	935	948	950	954	961					

Quiltovacie stehy

1301	1302	1303	1304	1305	1306	1307	1308	1309	1310	1311
				$\frac{6}{\text{Inch}}$ $\frac{2.4}{\text{cm}}$	$\frac{8}{\text{Inch}}$ $\frac{3.2}{\text{cm}}$	$\frac{10}{\text{Inch}}$ $\frac{4}{\text{cm}}$	irregular look			
1313	1314									

Zoznam

Á

Abecedy	84
Aktivácia zvukových signálov	46
Aktualizácia firmvéru stroja	51

B

Bezpečnostné pokyny	10
---------------------	----

Č

Čistenie chapača	101
------------------	-----

G

Gombíkové dierky	86
------------------	----

Ch

Chybové hlásenia	108
------------------	-----

Í

Ihla, niť, látka	23
------------------	----

K

Kalibrácia pätky pre gombíkové dierky s posuvným meradlom č. 3A	50
Kombinácia ihla/niť	26
Kontrola verzie firmvéru	47

L

Likvidácia stroja	109
-------------------	-----

M

Mazanie chapača	102
-----------------	-----

Ň

Nasadenie kolennej páky FHS	27
Nasadenie odvíjacieho kotúčika	30
Nastavenie jasú displeja	47
Nastavenie maximálnej rýchlosti šitia	45
Nastavenie napätia hornej nite	45
Nastavenie polohy prítlačnej pätky pomocou kolennej páky	32
Navlečenie dvojhly	40
Navlečenie hornej nite	38
Navlečenie spodnej nite	42
Navlečenie trojihly	41

Ó

Otvorenie kreatívneho poradca	54
Otvorenie pomocníka	54
Ozdobné stehy	80

P

Použitie niťovej sieťky	30
Prehľad stehových vzorov	111
Príloha	101
Pripojenie ovládacieho pedála	27
Príslušenstvo v základnej výbave	18

Q

Quiltovanie	98
-------------	----

Ř

Regulácia rýchlosti	55
Režim eco	54
Režim Kombi	58
Riešenie problémov	106

S

Sámky	81
Späť na predvolené nastavenie	49
Spustenie inštruktážneho videa	54

Š

Šnúrka	90
--------	----

Ť

Technické údaje	110
-----------------	-----

Ú

Údržba a čistenie	101
Ukladanie stroje	109
Uloženie servisných dát	49
Ušitie vzorky	91
Úvod	12

V

Vítajte vo svete BERNINA	12
Voľba jazyka	47

Voľba stehového vzoru	55
Voľba vlastného nastavenia	45
Výmena ihly	35
Výmena prítlačnej pätky	33
Výmena stehovej dosky	37
Výmena základnej prítlačnej pätky	32
Význam symbolov	13

Z

Základné stehy	65
Zastavenie ihly hore/dole (trvalé)	37
Záznam údajov o predajcovi	48



in partnership with

Mettler[®]

made to create **BERNINA**