



BERNINA 590

Bruksanvisning

Innholdsfortegnelse

VIKTIGE SIKKERHETSFORSKRIFTER	9	2.4 Snelleholder	30
Viktige anvisninger	11	Senkbar snelleholder	30
1 Min BERNINA	13	Horisontal snelleholder	31
1.1 Innledning	13	2.5 Friarm	32
1.2 BERNINA kvalitetskontroll	13	2.6 Transportør	32
1.3 Velkommen i BERNINA's verden	13	Innstille transportør	32
1.4 Oversikt maskin	14	2.7 Sybord	33
Oversikt forside betjenings-elementer	14	Bruk av sybord	33
Oversikt forside	15	Bruke kantanslaget	34
Oversikt side	16	2.8 Syfot	34
Oversikt bak	17	Innstille syfotposisjon med kneløfter	34
1.5 Medfølgende tilbehør	18	Justere syfotposisjonen med ikon «Syfot oppe/nede» ...	34
Oversikt over tilbehør til maskinen	18	Skifte syfot	34
Bruk av strømledning (kun for USA/Canada)	19	Velge syfot på touchskjermen	35
Oversikt syføtter	20	Innstille syfottrykk	36
Tilbehørsboks	21	2.9 Instruksjon for innstilling av transportør	36
1.6 Oversikt touchskjerm	21	2.10 Nål og stingplate	36
Oversikt funksjoner/indikatorer	21	Skifte nål	36
Oversikt systeminnstillinger	22	Velge nål på touchskjermen	36
Oversikt utvalgsmeny søm	23	Velge nåltype og nålstørrelse	36
Oversikt over ikoner	23	Innstille nålposisjon oppe/nede	37
1.7 Nål, tråd, stoff	24	Innstille nålposisjon venstre/høyre	37
Nåloversikt	24	Innstille nålstopp oppe/nede (permanent)	38
Eksempel på nålbetegnelse	25	Skifte stingplate	38
Valg av tråd	26	Velge stingplate på touchskjermen	38
Nål-tråd-forhold	26	2.11 Træing	39
2 Forberedelser	27	Træ overtråd	39
2.1 Tilbehørsboks	27	Træing av tvillingnål	41
Fjerne og montere tilbehørsboks på maskinen	27	Træing av trillingnål	42
Oppbevaring av tilbehør	27	Spoling av undertråd	42
2.2 Tilkobling og strømbryter på	28	Træ i undertråden	43
Tilkoble pedal	28	Undertrådmengde indikator	46
Tilkoble maskinen	28	3 Setup-program	47
Montere kneløfter	29	3.1 Syinnstillinger	47
Feste touchscreenpenn	29	Innstille overtrådspenning	47
Slå på maskinen	29	Innstilling av maksimal syhastighet	47
2.3 Pedal	29	Innstilling av festesting	47
Regulere hastigheten med fotpedalen	29	Innstilling av svevehøyde for syfoten	48
Nålstopp oppe/nede	30	Programmering av knappen «Sømslutt»	48
Individuell programmering av fotpedalen	30	Programmere knappen «Trådkutter»	49
		Innstilling av syfotposisjon ved nålstopp nede	50
		Programmering av knappen «Retursyng»	50
		Programmering av fotpedal	51

3.2	Broderiinnstillinger	52	5.3	Regulere hastighet	71
	Innstille overtrådspenning	52	5.4	Innstille overtrådspenning	71
	Innstilling av maksimal broderihastighet	52	5.5	Redigere søm	72
	Bestemme plassering av broderimotiv ved åpning	52		Endre stingbredde	72
	Justere broderirammen	53		Endre stinglengde	72
	Innstilling av stofftykkelse	54		Korrigere balanse	72
	Slå funksjonen trådfjerning på/av	54		Innstille mønsterrepetisjon	73
	Innstilling av festesting	55		Innstille langsting	73
	Innstille trådkutting	55		Speilvende søm	73
	Skifte måleenhet	56		Endre sømlengde	74
3.3	Velge egne innstillinger	57		Innstille stingtellerfunksjon	74
3.4	Overvåkningsfunksjoner	57		Sy stingmønster med forsterket rettsøm	74
	Innstille overtråsovervåkning	57		Retursøm	74
	Innstille undertråsovervåkning	58		Permanent retursyng	75
3.5	Innstille lydsignal	58		Stingnøyaktig retursyng	75
3.6	Maskininnstillinger	59	5.6	Kombinere sømmer	75
	Velge språk	59		Oversikt kombinasjonsmodus	75
	Innstille lysstyrke på skjermen	59		Lage stingmønsterkombinasjoner	75
	Innstille syls	59		Lagre sømkombinasjon	76
	Kontrollere firmwareversjon	60		Laste sømkombinasjon	76
	Kontroll av samlet antall sting	60		Skrive over sømkombinasjon	76
	Innføre forhandlerdata	60		Slette sømkombinasjon	76
	Lagre servicedata	61		Redigere stingmønstre enkeltvis	77
	Gjenopprette grunninnstillinger	62		Slette enkelt søm	77
	Slette egne data	62		Tilføyte enkeltsøm	78
	Slette sømmer på BERNINA USB-brikke	63		Tilpasse lengde og bredde på stingmønster	78
	Kalibrere knapphullsfoot nr. 3A	63		Speilvende sømkombinasjonen	79
	Oppdatere maskinens fastvare	64		Dele sømkombinasjonen	79
	Gjenopprette lagret data	64		Dele sømkombinasjon	79
	Rengjøre tråddoppfanger	65		Feste sømkombinasjon	80
	Smøre maskinen	65		Innstille mønsterrepetisjon	81
	Pakke ned broderimodul	66	5.7	Håndtere stingmønstre	81
4	Systeminnstillinger	67		Lagre søminnstillinger	81
4.1	Anvende bruksanvisning	67		Lagre søm i eget minne	81
4.2	Anvende sømkonsulent	67		Skrive over søm fra eget minne	81
4.3	Bruk av eco-modus	67		Laste søm fra eget minne	82
4.4	Anvende broderikonsulent	67		Slette søm fra eget minne	82
4.5	Anvende hjelp	68		Lagre stingmønster på BERNINA USB-brikke	82
4.6	Med «clr» kan alle endringer forkastes	68		Laste stingmønster fra BERNINA USB-brikke	82
5	Kreativ syng	69		Slette søm fra BERNINA USB-brikke	83
5.1	Oversikt utvalgsmeny søm	69	5.8	Feste	83
	Velge søm	69		Sy med ikonet «Feste»	83
5.2	BERNINA Overtransport	70		Feste med knappen «Sømslutt»	83
	Bruk av BERNINA Overtransport	70	5.9	Utjevne stofflag	84
			5.10	Transportør og søm av hjørner	84



6	Nyttesømmer	85	9	Knapphull	107
6.1	Oversikt nyttesømmer	85	9.1	Oversikt knapphull	107
6.2	Syng av rettsøm	88	9.2	Bruk av utligningsplate	108
6.3	Fest med automatisk festeprogram	88	9.3	Bruk av transporthjelp	109
6.4	Sy i glidelås	89	9.4	Markere knapphull	109
6.5	Sy i glidelås med en søm på hver side nedenfra og opp	90	9.5	Innleggstråd	110
6.6	Forsterket rettsøm	90		Bruk av innleggstråd med knapphullsfoot nr. 3A	110
6.7	Forsterket sikksakk	91		Innleggstråd med knapphullsfoot nr. 3C (ekstraustyr)	111
6.8	Manuell stopping	91	9.6	Sy en prøve	112
6.9	Automatisk stopping	93	9.7	Innstille bredden av knapphullsåpningen	112
6.10	Forsterket automatisk stopping	94	9.8	Bestem knapphullslengde med knapphullsfoot med slede 3A	113
6.11	Stopping med forsterket stoppeprogram	94	9.9	Bestem knapphullslengde med knapphullsfoot nr. 3C	113
6.12	Overkasting	95	9.10	Automatisk knapphull	114
6.13	Lukket overlock	95	9.11	Programmere Heirloomknapphull	115
6.14	Kantstikning	96	9.12	Sy manuelt 7-trinns knapphull med knapphullsfoot nr. 3C	115
6.15	Bred kantstikning	96	9.13	Sy manuelt 5-trinns knapphull med knapphullsfoot nr. 3C	116
6.16	Før kanten langs linjalen når du syr kantstikninger (ekstraustyr)	96	9.14	Sprette opp knapphullet med oppspretter	117
6.17	Sy fald	97	9.15	Sprette opp knapphull med knapphullskutter (ekstraustyr)	117
6.18	Usynlig søm	97	9.16	Sy i knapp	117
6.19	Synlig fald	98	9.17	Sy snorhull	118
6.20	Flat forbindelsessøm	99	10	Quilting	119
6.21	Tråklesøm	99	10.1	Oversikt quiltesømmer	119
7	Motivsømmer	100	10.2	Quilting, festeprogram	120
7.1	Oversikt motivsømmer	100	10.3	Sy quiltsøm med håndsydd utseende	120
7.2	Undertrådsdekorerung	101	10.4	Føre quiltarbeide fritt	121
7.3	Endre stingtetthet	102	11	BERNINA stingregulator (BSR)	122
7.4	Sy korssting	102	11.1	BSR-modus 1	122
7.5	Bise	103	11.2	BSR-modus 2	122
	Bise	103	11.3	BSR med rettsøm nr. 1	122
	Oversikt bise	103	11.4	BSR med sikksakk nr. 2	122
	Innleggstråd for bise	104	11.5	Forberede for quilting	122
	Sy bise	104		Montere BSR-syfoot	122
				Skifte syfotsåle	123
8	Alfabet	105	11.6	Bruk av BSR-modus	124
8.1	Oversikt over alfabeter	105	11.7	Feste	125
8.2	Lage en tekst	105			
8.3	Endre størrelse	106			



Feste i BSR1-modus med knappen «Start/stopp»	125	Bruk av stivelsespray	138
Feste i BSR2-modus	125	Bruk av strykestabilisering	138
12 Min BERNINA brodering	126	Bruk av selvklebende stabilisering	138
12.1 Oversikt broderimodul	126	Bruk av vannløselig stabilisering	139
12.2 Medfølgende tilbehør broderimodul	126	Forberede broderiramme	139
Oversikt tilbehør broderimodul	126	Montere broderiramme	140
12.3 Oversikt touchskjerm	127	Oversikt broderifunksjoner	141
Oversikt funksjoner/indikatorer	127	Sentrere broderirammen i forhold til nålen	141
Oversikt systeminnstillinger	128	Flytte rammen bakover	141
Oversikt utvalgsmeny brodering	128	Flytte broderimodul for symodus	141
12.4 Viktig informasjon om broderi	128	Gitter på/av	142
Overtråd	128	Velge broderimotivets midtpunkt	142
Undertråd	129	Virtuell posisjonering av broderirammen	142
Valg av broderifilformat	129	14 Setup-program	143
Broderiprøve	130	14.1 Endre broderiinnstillinger i Setup-program	143
Broderimotivets størrelse	130	15 Kreativ brodering	144
Brodere motiver fra tredjepart	130	15.1 Oversikt brodering	144
Underlagssting	130	15.2 Velge motiv og skift	144
Satengsøm	130	15.3 Kontrollere broderingstid/motivstørrelse	144
Utfyllingssøm	131	15.4 Regulere hastighet	144
Forbindende sting	131	15.5 Redigering av broderimotiv	144
13 Forberede for brodering	132	Oversikt redigering av broderimotiv	144
13.1 Montere broderimodulen	132	Forstørre motivets visning	145
13.2 Fjerne broderimodulen	132	Redusere visning av broderimotivet	145
13.3 Forberede maskinen	133	Forskyve broderimotivets visning	145
Senk transportøren	133	Forskyve forstørret visning av motivet	146
Velge motiv	133	Flytte motivet	146
13.4 Broderifot	133	Rotere motiv	147
Montere broderifot	133	Endre broderimotivets størrelse proporsjonalt	147
Velge broderifot i touchskjermen	134	Endre broderimotivets størrelse uproporsjonalt	147
13.5 Nål og stingplate	135	Speilvende motiv	148
Montere broderinål	135	Bøye teksten	148
Velg broderinål på touchskjermen	135	Endre sømtype	149
Velge nåltype og nålstørrelse	135	Endre stingtetthet	149
Innstille nålposisjon oppe/nede	136	Kontrollere motivstørrelse og posisjon	149
Montere stingplate	136	Brodere bord	150
Velge stingplate på touchskjermen	136	Kopiere motiv	152
Hente opp undertråden	137	Slette motiv	152
13.6 Broderiramme	137	Endre rekkefølgen på broderimotivkombinasjonen	153
Oversikt broderirammeutvalg	137	Annullere inntastinger	153
Velge broderiramme	137	Gruppere broderimotiv	153
Rivbar stabilisering	138	15.6 Punktnøyaktig plassering	154
Stabilisering som kan klippes bort	138	Posisjonering av rasterpunktene	154
Bruk av spraylim	138	Fri punktposisjonering	155
		15.7 Kombinere broderimotiv	156



Kombinere broderimotiv	156	17.3	Feilmeldinger	176
Slette enkelt broderimotiv	156	17.4	Lagring og fjerning av avfall	181
Kopiere kombinasjon	157		Lagring av maskinen	181
15.8	Utarbeide tekst		Avfallshåndtering av maskinen	181
	Oversikt broderialfabeter	17.5	Tekniske data	181
	Utarbeide ord/setninger	18	Oversikt mønster	182
	Redigere ord/setninger	18.1	Oversikt sømmer	182
15.9	Endre farge i broderimotivet		Nyttesømmer	182
	Oversikt endre farger		Knapphull	182
	Endre farger		Motivsømmer	182
	Endre farger med fargehjul	18.2	Oversikt over broderimotiver	187
	Endre trådmerke		Redigering av broderimotiv	187
15.10	Brodere motiv		Prosjekter	188
	Oversikt broderimøny		Quiltmotiv	189
	Tilføye tråklesøm		Dekoreringer	198
	Flytte rammen		Barn	205
	Broderisekvenskontroll ved trådbrudd		Rammer	211
	Klippe forbindende sting		Årstider	213
	Redusere fargeskifte		Border og blonder	219
	Flerfarget broderimotiv på/av		Sport og hobby	224
	Uendelig broderi		Dyr	228
	Fargeindikator		Blomster	229
15.11	Friarmsbroderi		Design med speileffekter	234
15.12	Håndtere broderimotiv		Indeks	239
	Oversikt håndtering av broderimotiv			
	Skrive over broderimotiv i «Mine motiver»			
	Lagre broderimotiv på BERNINA USB-brikke			
	Skrive over broderimotiv i «Mine motiver»			
	Skrive over broderimotiv på BERNINA USB-brikke			
	Importere sømmer			
	Laste broderimotiv fra Mine motiver			
	Laste broderimotiv fra BERNINA USB-brikke			
	Slette broderimotiv fra «Mine motiver»			
	Slette broderimotiv fra BERNINA USB-brikke			
16	Brodering			169
16.1	Brodere med knappen «Start/stopp»			169
16.2	Øke broderihastighet			169
16.3	Innstille overtrådspenning			169
16.4	Brodere med fotpedalen			170
17	Vedlegg			171
17.1	Vedlikehold og rengjøring			171
	Rengjøre skjermen			171
	Rengjøre transportør			171
	Rengjøring av griper			171
	Smøre griper			172
17.2	Utbedre feil			174



VIKTIGE SIKKERHETSFORSKRIFTER

Vennligst følg følgende grunnleggende sikkerhetsforskrifter og les all informasjon nøye igjennom før du bruker denne maskinen.

FARE!

For å redusere risikoen for elektrisk støt:

- Maskinen må aldri være ubevoktet når den er tilkoblet strømmettet.
- Etter bruk må maskinen alltid kobles fra strømmettet.

Beskyttelse mot LED-stråling:

- Se ikke direkte inn i LED lyset med optiske instrumenter (f.eks. luper). LED-lampen svarer til beskyttelsesklasse 1M.
- Dersom LED-lampen er skadet eller defekt, må du kontakte en BERNINA fagforhandler.

ADVARSEL

For å redusere risikoen for brann, elektrisk støt, ulykker og personskader:

- Bruk kun den medfølgende strømledningen til maskinen. Strømledningen for USA og Canada (støpsel NEMA 1–15) må kun brukes ved en nettspenning på maks. 150 V til jord.
- Maskinen må kun brukes til det formål som er beskrevet i denne bruksanvisningen.
- Maskinen må kun brukes i tørre rom.
- Maskinen må ikke brukes i fuktig tilstand eller i fuktige omgivelser.
- Symaskinen er ikke et leketøy. Vis stor forsiktighet når maskinen brukes av eller i nærheten av barn.
- Maskinen kan brukes av barn fra 8 år samt av personer med reduserte fysiske, sensoriske eller mentale ferdigheter eller mangel på erfaring og kunnskap, men kun dersom de er under oppsyn eller har fått opplæring i sikker bruk av maskinen og forstår de farene som kan oppstå.
- Barn må ikke leke med maskinen.
- Rengjørings- og vedlikeholdsarbeide må ikke utføres av barn uten at de er under oppsyn.
- Ikke bruk maskinen dersom ledningen eller støpselet er skadet, dersom maskinen ikke fungerer feilfritt, dersom den har falt i gulvet eller har blitt skadet eller har falt i vannet. I slike tilfeller må maskinen bli brakt til nærmeste BERNINA forhandler til inspeksjon eller reparasjon.
- Bruk kun tilbehør som er anbefalt av produsenten.

- Ikke bruk maskinen dersom lufteåpningene er blokkert. Hold alle lufteåpninger og pedalen fri for lo, støv og stoffrester.
- Putt aldri gjenstander inn i noen av maskinens åpninger.
- Sett ikke gjenstander på pedalen.
- Maskinen må kun brukes med en pedal av typen LV-1.
- Bruk ikke maskinen i nærheten av aerosolprodukter (spray) eller oksygenapparater.
- Hold fingrene borte fra deler som beveger på seg. Vær spesielt påpasselig i området for nålen.
- Dra eller dytt aldri i stoffet mens du syr. Det kan føre til at nålen bøyes eller brekker.
- Slå alltid maskinens strømbryter på «0» før det utføres arbeidsoperasjoner i nålområdet - for eksempel træing, skifte av nål, spole eller syfot.
- Bruk aldri bøyd nåler.
- Bruk alltid original BERNINA stingplate. Bruk av feil stingplate kan føre til at nålen brekker.
- Før maskinen kobles fra nettet – sett strømbryteren på «0», og ta deretter støpselet ut av stikkontakten. Dra i støpselet og ikke i ledningen.
- Dra ut støpselet når deksler fjernes eller åpnes, maskinen smøres eller andre rengjørings- og vedlikeholdsarbeide, som nevnt i denne bruksanvisningen, foretas.
- Maskinen er dobbeltisolert (bortsett fra i USA, Canada og Japan). Bruk kun originale reservedeler. Vær oppmerksom på henvisning til vedlikehold av dobbeltisolerte produkter.
- Under normale forhold er lydtrykknivået mindre enn 70 dB(A).



Viktige anvisninger

Tilgjengelig bruksanvisning

Bruksanvisningen er en bestanddel av maskinen.

- Bruksanvisningen for maskinen må oppbevares på et egnet sted i nærheten av maskinen, slik at man kan slå opp i den.
- Dersom maskinen gis videre til tredjeparter, må bruksanvisningen følge med.

Bruk ut i fra bestemmelsene

Din BERNINA symaskin er konsipert og konstruert for privat bruk. Den skal kun brukes til å sy stoffer og materialer som beskrives i denne bruksanvisningen. Enhver annen bruk gjelder ikke som bruk ut i fra bestemmelsene. BERNINA overtar ikke noe ansvar som følge av ikke bestemmelsesmessig bruk.

Utstyr og innhold i leveransen

I denne håndboken brukes bilder eksempelbilder. Maskinene og tilbehøret som vises på bildene, er ikke nødvendigvis identiske med din maskin og det som fulgte med denne. Tilbehøret kan variere fra ett land til et annet. Omtalt eller vist tilbehør som ikke følger med ved levering, kan kjøpes som ekstrautstyr hos en BERNINA-forhandler. Du finner mer tilbehør på <https://www.bernina.com>.

Av tekniske grunner, og i forbindelse med forbedring av produktet, kan det nå som helst og uten forvarsel bli innført endringer i maskinens utstyr og innholdet i leveransen.

Service av dobbeltisolerte produkter

I et dobbeltisolert produkt er det brukt 2 systemer for isolering i stedet for jordledning. Det er derfor ikke nødvendig med jordingsledning. Det må heller ikke tilføyes en jordingsledning til produktet. For å kunne foreta service på et dobbeltisolert produkt, må dette utføres med den største forsiktighet og med kjennskap til produktet. Service må derfor kun utføres av kvalifisert servicepersonale. Deler som må byttes i et dobbeltisolert produkt må derfor være originale. Et dobbeltisolert produkt er merket: «dobbeltisolering» eller «dobbeltisolert».



Produktet kan også være merket med dette symbolet.

Miljøvern

BERNINA International AG er miljøvernmessig forpliktet. Vi bestreber oss på å gjøre våre produkter mer miljøvennlige ved å forbedre dem kontinuerlig med hensyn til utforming og produksjonsteknologi.



Maskinen er merket med symbolet som viser en søppelbøtte med strek over. Dette betyr at maskinen ikke må kastes sammen med husholdningsavfallet. Ikke-forskriftsmessig avfallshåndtering kan føre til at farlige stoffer havner i grunnvannet og dermed i næringskjeden, og dette kan føre til helseskader.

Maskinen må leveres gratis på en miljøstasjon for elektronisk avfall eller til gjenvinning på et innsamlingspunkt. Informasjon om innsamlingspunkter får du hos kommunen. Ved kjøp av ny maskin er forhandleren forpliktet til å ta imot brukte maskiner og avfallsbehandle dem forskriftsmessig.

Dersom maskinen inneholder personopplysninger, er det ditt eget ansvar å slette disse før du leverer fra deg maskinen.

Symbolforklaring



FARE

Kjennetegner fare med høy risiko for død eller alvorlige skader, dersom faren ikke unngås.



ADVARSEL

Kjennetegner fare med middels risiko for død eller alvorlige skader, dersom faren ikke unngås.



FORSIKTIG

Kjennetegner fare med liten risiko for død eller alvorlige skader, dersom faren ikke unngås.

OBS

Kjennetegner fare som kan føre til tingskade, dersom faren ikke unngås.



Tips BERNINA **Sømekspert** finner du ved siden av dette symbolet.

BERNINA blogg

Raffinerte instruksjoner, gratis mønstre og broderimaler samt mange nye ideer: Alt dette finner du hver uke i den nye bloggen til BERNINA. Våre eksperter gir deg verdifulle tips og forklarer trinnvis hvordan du oppnår det ønskede resultatet. I nettsamfunnet vårt kan du laste opp dine egne prosjekter og utveksle ideer og erfaringer med andre sy-, quilte- og broderientusiaster.

<http://www.bernina.com/blog>

Tilgjengelig på engelsk, tysk og nederlandsk.

BERNINA Social Media

Følg oss i sosiale medier, og les mer om arrangementer, spennende prosjekter og få tips om sying, quilting og brodering. Vi holder deg oppdatert og gleder oss til å kunne vise deg ulike høydepunkter fra BERNINAs verden.

<http://www.bernina.com/social-media>

1.4 Oversikt maskin

Oversikt forside betjeningslementer



- 1 Retursøm
- 2 Trådkutter
- 3 Syfot oppe/nede
- 4 Start/stopp
- 5 Sømslutt

- 6 Nålstopp oppe/nede
- 7 Multifunksjonsknapp oppe
- 8 Multifunksjonsknapp nede
- 9 Nål venstre/høyre

Oversikt side



- | | | | |
|---|-----------------------|----|--------------------------|
| 1 | Kontakt for pedal | 7 | Senkbar snelleholder |
| 2 | Transportør oppe/nede | 8 | Ventilasjonsspalte |
| 3 | PC-tilkobling | 9 | Håndhjul |
| 4 | USB-tilkobling | 10 | Hovedbryter |
| 5 | Snelleholder | 11 | Kontakt for strømledning |
| 6 | Spoleenhet | 12 | Magnetholder skjerpenn |









Oversikt bak











- | | | | |
|---|-----------------------|----|----------------|
| 1 | Ventilasjonsspalte | 9 | Spoleenhet |
| 2 | Tilkobling for sybord | 10 | Trådspenning |
| 3 | Tilkobling stoppering | 11 | Trådgiver |
| 4 | BERNINA Overtransport | 12 | Trådfører |
| 5 | Bærehåndtak | 13 | Trådkutter |
| 6 | Snelleholder | 14 | BSR-tilkobling |
| 7 | Trådførerring | 15 | Transportør |
| 8 | Senkbar snelleholder | 16 | Stingplate |

1.5 Medfølgende tilbehør

Oversikt over tilbehør til maskinen

Bilde	Navn	Bruksområde
	Bærevekke	Beskytter maskinen mot støv og smuss.
	Tilbehørsboks	Til oppbevaring av både standardutstyr og ekstrautstyr.
	Kneløfter/frihåndssystem (FHS)	Til heving og senking av syfoten.
	Sybord	Gir større flate å sy på.
	Sømguide til sybord	Til hjelp ved brede kantstikninger.
	Rettsøm- og CutWork-stingplate	Til sying av rettsøm og CutWork.
	Snellestopper	For å vikle tråden jevnt av snellen. 3 forskjellige størrelser for sneller i forskjellig størrelse.
	Spole 4 stk., hvorav 1 i maskinen	Til oppspoling av undertråden.
	Skumgummiskive 2 stk.	Hindrer at tråden havner under snellen, vikler seg opp og ryker.













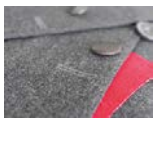

Bilde	Navn	Bruksområde
	skjerm penn	For nøyaktig betjening av berøringsskjermen.
	Sømspretter	Til klipping av sømmer og oppkutting av knapphull.
	Utligningsplater	Hindrer at syfotsålen kommer skjevt når den glir over tykke sømmer.
	Nålutvalg	Til alle vanlige brukstilfeller.
	Skrutrekker, rød (flattrekker)	Til å løsne og stramme skruer med tverrspor.
	Børste	Til rengjøring av transportøren og griperområdet.
	Maskinolje	Til smøring av maskinen.
	Strømledning	Kobler maskinen til strømmettet.
	Pedal	Starter og stopper maskinen. Regulerer syhastigheten.

Bruk av strømledning (kun for USA/Canada)

Maskinen har et polarisert støpsele (en kontakt er bredere enn den andre). For å redusere faren for elektrisk støt er det bare en måte å stikke støpselet inn i stikkontakten på. Hvis støpselet ikke passer i stikkontakten, må du snu den. Hvis det fortsatt ikke passer, må du få en elektriker til å installere en korrekt stikkontakt. Støpslet må ikke endres på noen måte.

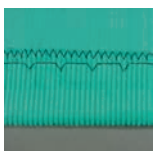
Oversikt syføtter

Standardsyføtter som følger med

Bilde	Nummer	Navn	Bruksområde	Eksempel
	#1C	Standardfot	Til sying av forskjellige nytte- og pyntesømmer. Til sying forover og bakover.	
	#1D	Standardfot	Til sying av forskjellige nytte- og pyntesømmer med overtransport. Til sying forover og bakover.	
	#2A	Overlockfot	Til overkasting av kanter i elastisk materiale.	
	#3A	Automatisk knapphullsfoot med slede	Til automatisk sying av knapphull.	
	#4D	Glidelåsfot	For innsyng av glidelåser med overtransport.	
	#5	Blindstingsfot	For innsyng av blindsting.	
	#20C	Åpen broderifot	Til sying av applikasjoner og pyntemotiver.	
	#42	BERNINA stingregulator (BSR)	Til frihåndsqilting med regelmessig stinglengde.	

Tilbehørsboks



- | | | | |
|---|----------------|---|--------------------------------------|
| 1 | Skuff | 5 | Skumgummiskive |
| 2 | Syføtter | 6 | Knapphullsfoot med slede |
| 3 | Snelleholder | 7 | Nålutvalg |
| 4 | Snellestoppere | 8 | Holder for 5,5 mm og 9,0 mm syføtter |

1.6 Oversikt touchskjerm

Oversikt funksjoner/indikatorer

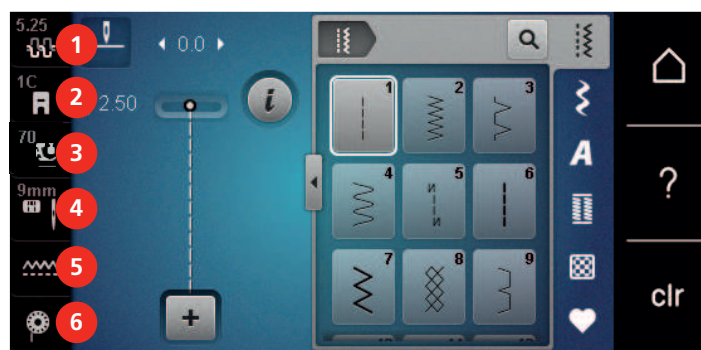

- | | | | |
|---|----------------------------|---|------------------------|
| 1 | Overtrådspenning | 4 | Stingplate-/nåleutvalg |
| 2 | Syfotindikator/syfotutvalg | 5 | Transportør oppe/nede |
| 3 | Syfottrykk | 6 | Undertrådindikator |

Oversikt systeminnstillinger

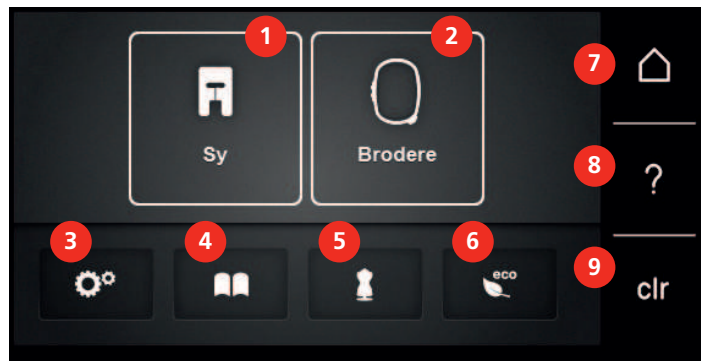

- | | | | |
|---|-------------------------------|---|------------------------------|
| 1 | Symodus | 6 | eco-modus |
| 2 | Broderimodus | 7 | Hjem |
| 3 | Setup-program | 8 | Hjelp |
| 4 | Bruksanvisning | 9 | Tilbake til grunninnstilling |
| 5 | Sømkonsulent/broderikonsulent | | |

Oversikt utvalgsmeny søm

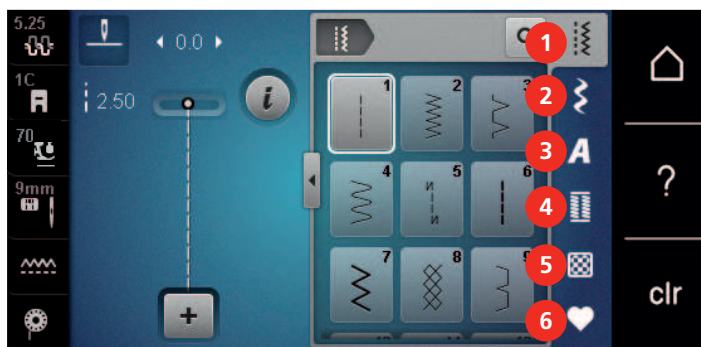

- | | | | |
|---|-------------|---|--------------|
| 1 | Nyttesømmer | 4 | Knapphull |
| 2 | Motivsømmer | 5 | Quiltesømmer |
| 3 | Alfabet | 6 | Eget minne |

Oversikt over ikoner

Ikon	Navn	Bruksområde
	i-dialog	Under ikon «i»-dialog finner du forskjellige funksjoner til å redigere mønster.
	Lukk	Vinduet lukkes, og de innstilte endringene tas i bruk.
 	Ikoner «-/+»	Med ikonene «-» og «+» endres innstillingsverdier.
	Ikon med gul ramme	Et ikon med gul ramme viser at en innstilling eller verdi har blitt endret i denne funksjonen. Verdien kan tilbakestilles til grunninnstilling ved å trykke på ikonet med gul ramme.
	Bekreft	Bekrefter innstilte endringer. Vinduet lukkes.
	Avbryt	Prosessen avbrytes. Vinduet lukkes, og endringene lagres ikke.
	Glidestykke	Med den trinnløse reguleringen endres innstillingsverdier.
	Bryter	Funksjonene slås av og på med bryteren.

Ikone	Navn	Bruksområde
	Forløpsnavigasjon	Ved hjelp av forløpsnavigasjon kan man gå tilbake til forrige skjerm.

Merk: Enkelte displayer inneholder flere funksjoner enn det er mulig i vise. Skjulte funksjoner kan vises ved at du sveiper opp eller ned med fingeren eller med skjermpeppen.



1.7 Nål, tråd, stoff

Under bruk slites nålspissen. Den må derfor byttes ut med jevne mellomrom. Rene sømmer oppnår man bare med feilfri nålespiss. Generelt gjelder: Jo tynnere stoffet er, desto tynnere bør også nålen være. De viste nålene er standard- eller ekstrautstyr, alt etter maskintypen.

- Nålstørrelse 70, 75: for tynne stoffer.
- Nålstørrelse 80, 90: for middels tynne stoffer.
- Nålstørrelse 100, 110 og 120: for tykke stoffer.

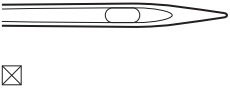
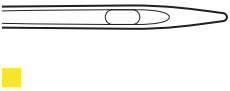
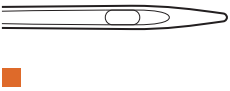
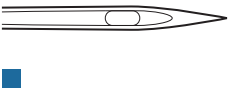
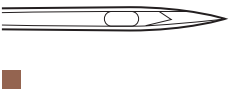
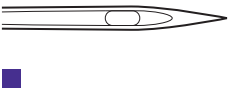
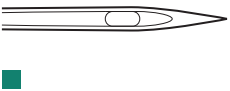
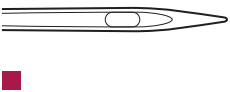
Nåloversikt

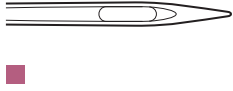
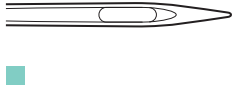
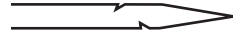
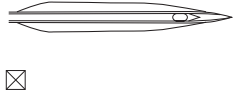
Bilde	Nålbetegnelse	Nålbeskrivelse	Bruksområde
	Universalnål 130/705 H 60-120	Litt kulespiss	For nesten alle naturstoffer og syntetiske stoffer (vevde og strikkede stoffer).
	Stretchnål 130/705 H-S 75, 90	Middels kulespiss, spesiell øyeform og hul hals	For jersey, trikot, strikke- og stretchstoffer.
	Jersey-nål/broderinål 130/705 H SUK 60-100	Middels kulespiss	For strikkede stoffer. Til brodering.
	Dongerinål 130/705 H-J 80-110	Meget slank spiss, forsterket skaft	For tykke stoffer, som dongeri eller seilduk.
	Skinnnål 130/705 H LR 90, 100	Skjærespiss (LR = skinnskjærespiss)	For alle typer skinn, vinyl, kunstskinn, plast, folier.
	Microtexnål 130/705 H-M 60-110	Spesielt slank, fin spiss	For mikrofiberstoff og silke.
	Quiltnål 130/705 H-Q 75, 90	Litt avrundet, fin spiss	For rettsøm og stikninger.
	Broderinål 130/705 H-E 75, 90	Litt kulespiss, spesielt bredt nåløy og bred trådrenne	For brodering på alle naturstoffer og syntetiske stoffer.

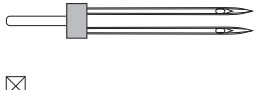
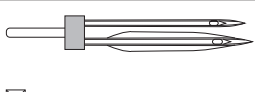
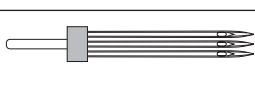
Bilde	Nålbetegnelse	Nålbeskrivelse	Bruksområde
	Nål for tynne materialer 130/705 H SES 70, 90	Liten kulespiss	For fine strikkede stoffer. Til brodering på tynne, sarte stoffer.
	Metafilnål 130/705 H METAFIL 80	Langt nåløye (2 mm) i alle størrelser	Til sying eller brodering med metalltråd.
	Cordonnet nål 130/705 H-N 70-100	Langt nåløye (2 mm) i alle størrelser	Stikninger med tykk tråd.
	Filtnål PUNCH	Nål med mothaker	Til filtarbeider.
	Hullsømnål 130/705 H WING 100-120	Vingeformet nål	Til sying av hullfalder.
	Universal tvillingnål 130/705 H ZWI 70-100	Nålavstand: 1.0/1.6/2.0/2.5/ 3.0/4.0/6.0/8.0	Til synlige falder i elastiske stoffer, biser, dekorative sømmer.
	Stretch tvillingnål 130/705 H-S ZWI 75	Nålavstand: 2.5/4.0	Til synlige falder i elastiske stoffer, biser, dekorative sømmer.
	Hullsøm tvillingnål 130/705 H ZWIHO 100	Nålavstand: 2.5	For spesielle effekter og hullsøm.
	Universal trillingnål 130/705 H DRI 80	Nålavstand: 3.0	Til synlige falder i elastiske stoffer, dekorative sømmer.

Eksempel på nålbetegnelse

130/705-systemet, som er vanlig for husholdningsmaskiner, forklares ved hjelp av følgende bilde av en jersey-/stretchnål (som er et eksempel).

	<p>130/705 H-S/70</p> <p>130 = Nåleskaftlengde (1)</p> <p>705 = Flatt nåleskaft (2)</p> <p>H = Hullkile (3)</p> <p>S = Nålspissform (her middels kulespiss) (4)</p> <p>70 = Nålstørrelse 0,7 mm (5)</p>
---	---

Valg av tråd

For et perfekt resultat spiller trådens, nålens og stoffets kvalitet en viktig rolle.

Vi anbefaler tråd av høy kvalitet for best mulig sømresultat.

- Bomullstråd har naturfibrener fordelene, og egner seg derfor godt til sying av bomullsstoff.
- Hvis en bomullstråd er mercerisert vil den ha en lett glans, og endrer ikke sine egenskaper ved vask.
- Polyestertråd har høy strekkstyrke og er særlig fargeekte.
- Polyestertråd er mer elastisk enn bomullstråd, og anbefales når du trenger en sterk og elastisk søm.
- Rayon- og viskosestråd er laget av naturfibre og har særlig mye glans.
- Rayon- og viskosestråd egner seg godt til motivsøm, og gir disse en vakker effekt.

Nål-tråd-forhold

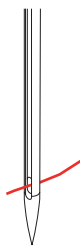
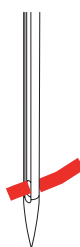
	<p>Nål-tråd-forholdet er riktig når tråden passer nøyaktig i nålens lange rille og gjennom nåløyet. Resultatet blir herved optimalt.</p>
	<p>Tråden kan ryke og feilsting oppstå når tråden har for stort spillerom i den lange rillen og nåløyet.</p>
	<p>Tråden kan ryke og kile seg fast når den gnisser mot kanten av den lange rillen og ikke passer optimalt gjennom nåløyet.</p>

2 Forberedelser

2.1 Tilbehørsboks

Fjerne og montere tilbehørsboks på maskinen

Tilbehørsboksen festes til maskinen med fire magneter. Til montering må skuffen være integrert i tilbehørsboksen.

- > Vipp opp bærehåndtaket og hold fast.
- > Vipp tilbehørsboksen litt opp foran og ta den bort.



- > Lukk dørene til tilbehørsboksen.
- > Fest tilbehørsboksen til maskinen med ryggen mot maskinen.

Oppbevaring av tilbehør

OBS

Feil oppbevaring av spole

Spolens sensoroverflate i sølv kan ripes opp.

- > Pass på å at spolens sensoroverflate i sølv befinner seg på høyre side når de blir lagt inn i tilbehørsboksen.

- > Sett inn holderne (1) for spoler, føtter og nåler.
- > Oppbevar smådeler i skuffen (2), for eksempel olje.
- > Legg spolene i tilbehørsboksens hylle (3) slik at spolens sensoroverflater i sølv befinner seg på høyre side.
- > Trykk fjærknappen nedover for å ta ut spolen.
- > Sett små og mellomstore snellestoppere på stiften (4).
- > Oppbevar skumgummiskiven i rommet (5).
- > Oppbevar knapphullsfot nr. 3A i rommet (6).
- > Oppbevar nålene som fulgte med, i spesialrommet (7).
- > Oppbevar syfjøttene i holderne (1) (5,5 mm eller 9,0 mm).



2.2 Tilkobling og strømbryter på

Tilkoble pedal

- > Strekk ut ledningen til fotpedalen i ønsket lengde.



- > Stikk ledningen inn i fotpedalens tilkobling.



Tilkoble maskinen

- > Stikk strømledningen inn i strømledningskontakten.



- > Stikk strømledningens støpsel inn i stikkkontakten.

Montere kneløfter



Sideposisjon for kneløfter kan tilpasses hos en BERNINA fagforhandler etter behov.

- > Stikk kneløfteren inn i tilkoblingen for kneløfter på maskinens frontside.
- > Juster stolhøyden slik at kneløfteren kan betjenes med kneet.



Feste touchscreenpenn

- > Fest touchscreenpennen på magnetholderen.



Slå på maskinen

- > For å slå på maskinen setter du hovedbryteren på «I».



2.3 Pedal

Regulere hastigheten med fotpedalen

Hastigheten reguleres trinnløst med fotpedalen.

- > Start maskinen ved å trykke pedalen forsiktig ned.
- > Legg mer trykk på fotpedalen for å sy raskere.

- > Slipp fotpedalen for å stanse maskinen.



Nålstopp oppe/nede

- > Trå med hælen på fotpedalen for å aktivere nålstopp oppe/nede.



Individuell programmering av fotpedalen

Pedalen, dvs. backkick-funksjonen, kan innstilles individuelt (se side 51).

2.4 Snelleholder

Senkbar snelleholder

Løfte den senkbare snelleholderen



Ved bruk av metall- eller annen spesialtråd anbefaler vi å bruke den senkbare snelleholderen.

Den senkbare snelleholderen brukes når man syr med flere tråder og kan også brukes til spoling under selve syingen.



- > Plasser riktig snellestopper på snelleholderen, slik at det ikke er noen klaring mellom snellestopperen og snelleholderen.



Bruk av trådsnellenett

Spolenettet holder tråden på spolen og hindrer at det oppstår knuter eller at tråden ryker.

- > Skyv spolenettet, hvis tilgjengelig, over spolen.



2.5 Friarm

BERNINA 590 har en stabil konstruert friarm og til høyre for nålen er det god plass for store prosjekter.

2.6 Transportør

Innstille transportør

OBS

Feil håndtering av stoffet

Skader på nål og stingplate.

- > La syprosjektet gli jevnt.

Ved hvert sting beveger transportøren seg ett skritt videre. Skrittlengden avhenger av valgt stinglengde.

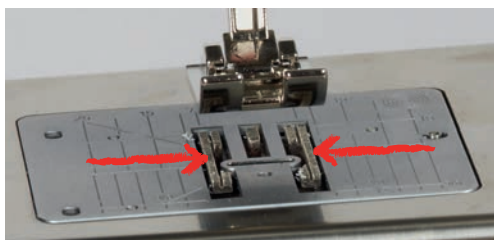

Ved svært kort stinglengde er skrittene svært små. For eksempel ved knapp hull eller satengsømmer. Stoffet blir kun langsomt bort under syfoten, også ved maksimal hastighet.

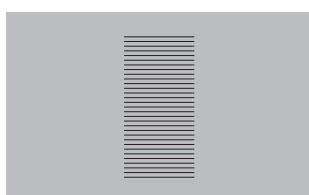

Hvis du lar stoffet gli jevnt, oppnår du et pent stingutseende.

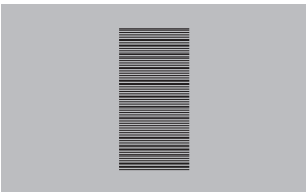
	<p>Trekking eller skyving av stoffet forårsaker et uregelmessig stingutseende.</p>
	<p>Tilbakeholding av stoffet forårsaker et uregelmessig stingutseende.</p>

- > Trykk på knappen «Transportør oppe/nede» for å senke transportøren.



- > Trykk på tasten på nytt for å sy med transportøren.

2.7 Sybord

Bruk av sybord

Hvis den er festet på friarmen, er du mulig å forstørre det eksisterende syområdet.

- > Hev nålen.
- > Hev syfoten.
- > Slå av maskinen og dra ut kontakten.
- > Skyv sybordet til høyre over friarmen til det låses på plass.



- > Fjern sybordet ved å trykke ned knappen på bordet og dra det ut mot venstre av friarmen.



Bruke kantanslaget

Montere kantanslaget

Forutsetning:

- Sybrettet er montert.
- > Trykk på utløserknappen, og trykk kantanslaget forfra og bakover på sybrettet.



Fjerne kantanslaget

- > Trykk på utløserknappen, og trekk kantanslaget forover og av.

2.8 Syfot

Innstille syfotposisjon med kneløfter

- > Sittehøyde innstilles slik at kneløfter kan betjenes med kneet.
- > Trykk kneløfter med kneet mot høyre for å heve syfoten.

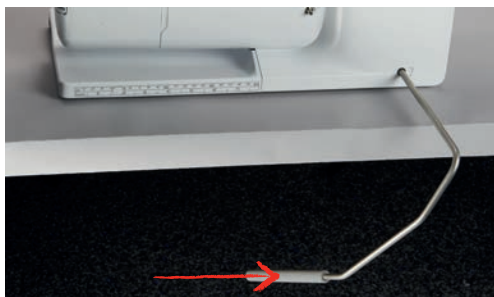

- Samtidig senkes transportøren og trådspenningen frakobles.
- > Slipp kneløfter sakte for å senke syfoten.

Justere syfotposisjonen med ikon «Syfot oppe/nede»



- > Knappen «Syfot oppe/nede» trykkes for å heve syfoten.
- > Knappen «Syfot oppe/nede» trykkes igjen for å senke syfoten.

Skifte syfot

- > Hev nålen.
- > Hev syfoten.
- > Slå av maskinen og dra ut kontakten.
- > Trykk opp festespaken (1).

- > Dra bort syfoten (2).



- > Før ny syfot nedenfra og inn i holderen.
- > Trykk festespaken ned.

Velge syfot på touchskjermen

Etter at ny syfot er isatt kan man kontrollere om den er egnet for valgt søm. Ut over det vises alternative syføtter som også kan brukes til respektiv søm.

- > Slå på maskinen.
- > Velg søm.
- > Trykk på ikonet «Syfotvisning/syfotutvalg».



- > Trykk på ikonet «Alternative syføtter» for å vise alle syføtter som egner seg for valgt søm.



- > Velg montert syfot.
 - Egner valgt syfot seg, kan man begynne å sy.
 - Egner valgt syfot seg ikke for valgt søm, kan denne riktignok velges, men start av maskinen hindres automatisk. En feilmelding vises. Velges feil syfot, indikeres sømmen på forhånd i rødt.

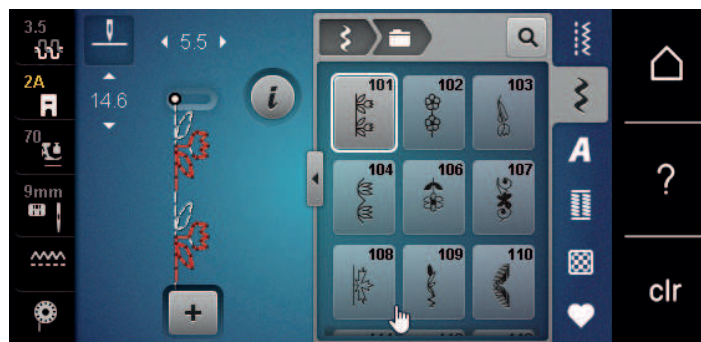

Innstille syfottrykk



Syfottrykk er for å justere syfotens trykk optimalt i forhold til stoffets tykkelse. Det anbefales å reusere syfottrykket på tykke stoffer. Derved heves syfoten lettere og stoffet transporteres bedre. Ved bruk av tynne stoffer anbefales det å øke syfottrykket. Derved forkyves stoffet ikke så lett under syfoten.



- > Trykk på ikonet «Nålfottrykk».
- > Still inn syfottrykk med glidestykket.

2.9 Instruksjon for innstilling av transportør



- > Trykk på feltet ikonet «Transportør oppe/nede».
- > Løft eller senk transportøren iht. animasjonen.

2.10 Nål og stingplate

Skifte nål

- > Hev nålen.
- > Slå av maskinen og dra ut kontakten.
- > Fjern syfoten.
- > Løsne festeskruen på nålen for hånd.



- > Dra nålen ned.
- > Hold ny nål med den flate siden bakover.
- > Skyv nålen helt opp.
- > Stram festeskruen for hånd.

Velge nål på touchskjermen

Etter at nålen er byttet ut kan man kontrollere om den kan brukes med valgt stingplate.



- > Trykk på ikonet «Stingplate-/nålvalg».



- > Velg montert nål.

Velge nåltype og nålstørrelse

Praktisk minnefunksjon: For at ingen informasjon skal gå tapt, kan i tillegg nåltype og nålstørrelse lagres på maskinen. Lagret nåltype og nålstørrelse kan derved kontrolleres til enhver tid.



> Trykk på ikonet «Stingplate-/nålvalg».



> Trykk på ikonet «Nåltype/nålstørrelse».
 > Velg nåltype (1) for montert nål.
 > Velg nølstørrelse (2) for montert nål.



Innstillenålposisjon oppe/nede



> Trykk knappen «Nål oppe/nede» for å sette nålen ned.
 > Trykk knappen «Nål oppe/nede» igjen for å sette nålen opp.

Innstillenålposisjon venstre/høyre

I alt finnes det 11 nålposisjoner. Nålposisjonen vises i skjermen med nålposisjonsnummer.

> Trykk knappen «Nål venstre» (1) for å innstille nålposisjon mot venstre.
 > Trykk knappen «Nål høyre» (2) for å innstille nålposisjon mot høyre.



Innstille nålstopp oppe/nede (permanent)



- > Trykk ikon «Nålstopp oppe/nede (permanent)» for å innstille nålstoppstillingen varig.
 - Maskinen stanser med nålposisjon nede når pedalen slippes eller knappen «Start/stopp» trykkes.
- > Trykk ikon «Nålstopp oppe/nede (permanent)» igjen.
 - Maskinen stanser med nålposisjon oppe når pedalen slippes eller knappen «Start/stopp» trykkes.

Skifte stingplate

Stingplatene har langsgående, tverrgående og diagonale markeringer i millimeter (mm) og tommer (inch). Disse merkene er nyttige når du syr, eller for at du skal få nøyaktige stikninger.

Forutsetning:

- Transportøren er senket.
 - Maskinen er avslått og koblet fra strømmettet.
 - Nål og syfot er fjernet.
- > Trykk stingplaten ned på markeringene bak til høyre til den vipper av.



- > Fjern stingplaten.
- > Plasser åpningene til den nye stingplaten over de tilsvarende føringsstiftene, og trykk den ned til den går i inngrep.

Velge stingplate på touchskjermen

Etter at stingplaten er byttet, kan man kontrollere om den kan brukes med valgt nål.



- > Trykk på ikonet «Stingplate-/nålvalg».
- > Velg stingplate som er montert.



- Egner valgt stingplate seg sammen med nålen, kan man begynne å sy.
- Er valgt stingplate ikke egnet i forbindelse med nålen, vises en feilmelding og start av maskinen forhindres automatisk.

2.11 Træing

Træ overtråd

Forberede træing

- > Stikk skumgummiskive på snelleholderen.
- > Stikk trådsnellen på snelleholderen slik at tråden vikles av med klokken.
- > Sett på passende snellestopper.
- > Slå på maskinen, og vent til den er startet.
- > Løft nålen og syfoten.

Før tråden til nålen

- > Hold fast tråden med den ene hånden mellom snellen og den bakre trådføreren (1). Ta tak i enden på tråden med den andre hånden, og hold den lett strammet mens du følger anvisningene nedenfor.
- > Før tråden i pilretning gjennom trådspenningen (2).

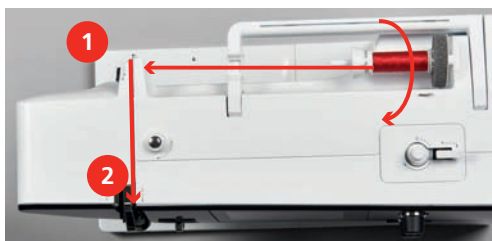

- > Før tråden ned og rundt trådgiverdekelet (3) og opp.
- > Legg tråden i trådgiveren (4).



- > Før tråden nedover igjen (5).
- > Først nå slipper du tråden.
- > Slå av maskinen.

Træ i nålen

- > Tråden føres gjennom føringene (6/7) ovenfor syfoten.

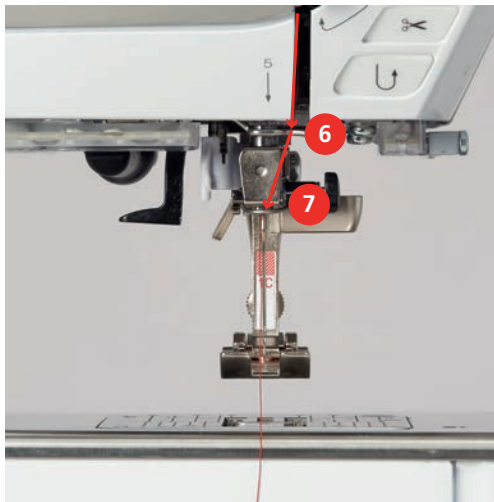

- > Trykk den halvautomatiske itræingsarmen (8) halvveis ned, hold den der og trekk tråden mot venstre bak den grå itræingsfingeren/kroken (9).

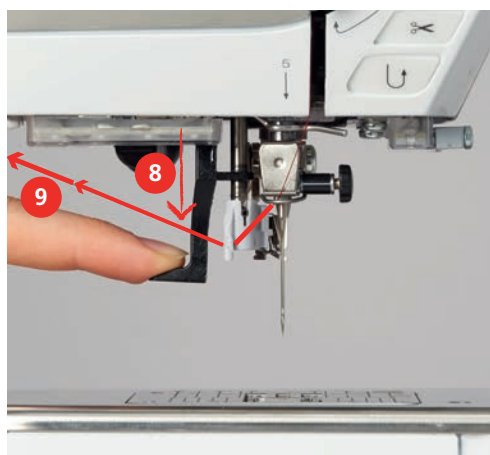

- > Før tråden fra venstre mot høyre foran den grå itræingsfingeren/kroken (11).
- > Trykk itræingsarmen ned til den stopper (10).
- > Trekk tråden fra venstre mot høyre (11) gjennom itræingsåpningen (12) til den festes i trådkroken.
- > Dra tråden fra baksiden og over trådkutteren (13) og kutt den av.

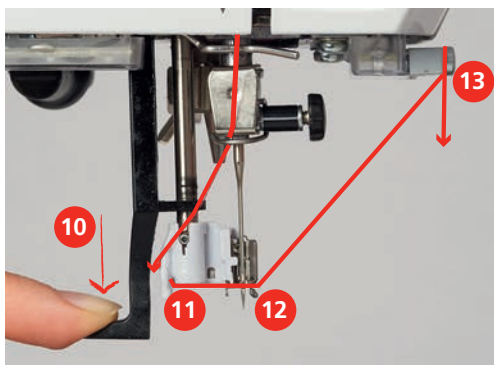

- > Slipp itræingsarmen.
 - Tråden skyves gjennom nåløyet.

- > Trekk trådløkken (14) bakover helt til trådenden er trukket gjennom nålen.

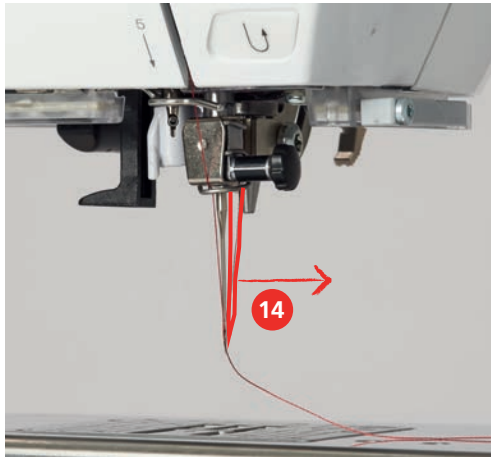

- > Trekk tråden under syfoten og bort til trådkutteren (15), og kutt den.

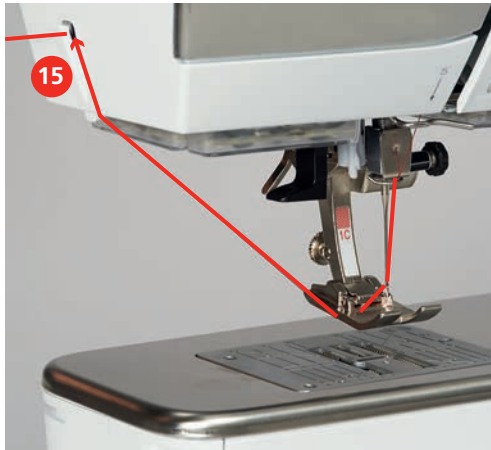

Træing av tvillingnål

Forutsetning:

- Tvillingnål er montert.
- > Før første tråd i pilretning på høyre side av trådspenningsskiven (1).
- > Før annen tråd i pilretning på venstre side av trådspenningsskiven (1).

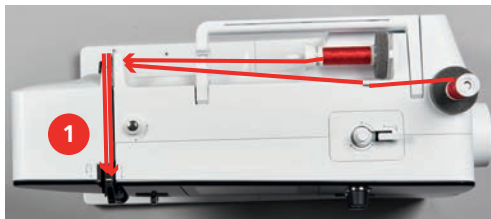

- > Før første og annen tråd til trådfører ovenfor nålen.
- > Træ første tråd for hånd i høyre nål.

- > Træ annen tråd for hånd i venstre nål.

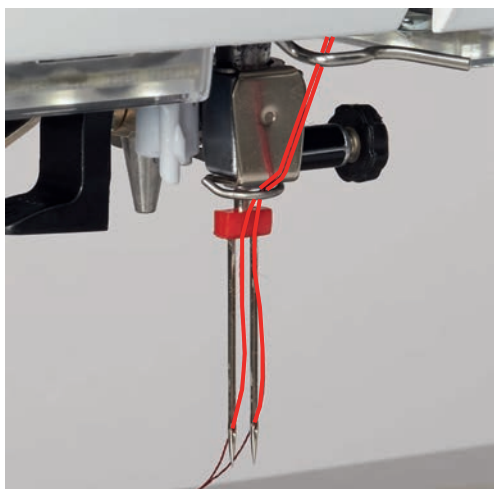

Træing av trillingnål



Når man bruker den senkbare snelleholderen, må man alltid montere en skumgummiskive. Det hindrer tråden i å sette seg fast i snelleholderen.

Forutsetning:

- Trillingnålen er montert.
- > Stikk skumgummiskive, trådsnelle og passende snellestopper på snelleholderen.
- > Stikk en oppfylt spole inn på den senkbare snelleholderen.
- > Sett på passende snellestopper.
- > Sett på trådsnelle.
- > Træ 3 tråder til øvre trådfører.



- > Før 2 tråder forbi venstre side av trådspenningsskiven (1) og til trådfører ovenfor nålen.
- > Før 1 tråd forbi høyre side av trådspenningsskiven (1) og til trådfører ovenfor nålen.
- > Træ første tråd for hånd i venstre nål.
- > Træ annen tråd for hånd i midtre nål.
- > Træ tredje tråd for hånd i høyre nål.

Spoling av undertråd



Undertråden kan også spoles opp i løpet av broderingen ved å bruke den senkbare snelleholderen.

Forutsetning:

- Skumgummiskive, trådsnelle og passende snellestopper er montert.

- > Stikk tom spole på spoleenheten slik at spolenes sensoroverflater i sølv peker nedover.



- > Før tråden mot venstre i den bakre trådføreren (1).
- > Før tråden med klokken rundt trådspenningen (2).
- > Tråden vikles med klokken 2 – 3 ganger på den tomme spolen (3).
- > Dra tråden over trådkutteren ved koblingsspaken (4) og kutt den av.

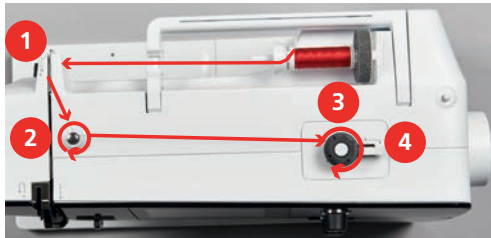

- > Trykk koblingsspaken (5) mot spolen.



- Maskinen spoler og skjermen for spoling vises.
- > Beveg den trinnløse reguleringen i displayet med touchscreenpennen eller fingeren for å stille inn spolehastigheten.
- > Stans spoleprosessen ved å trykke koblingsspaken mot høyre.
- > For å fortsette spoling trykkes koblingsspaken mot spolen igjen.
 - Maskinen stopper spoling automatisk når spolen er full.
- > Ta av spolen og dra tråden over trådkutteren ved koblingsspaken.

Træ i undertråden

Forutsetning:

- Nål i øvre posisjon.
- Maskinen er slått av, og spolehusdekelet er åpent.

- > Trykk på utløserklinken på spolehuset (1).



- > Fjern spolehuset.
- > Fjern spolen fra spolehuset.
- > Sett inn en ny spole slik at den sølvfargede sensorflaten peker bakover mot spolehuset.



- > Trekk inn tråden fra venstre i slissen (2).



- > Trekk tråden mot høyre under fjæren (3), før den gjennom under de to trådføringene (4) og trekk den oppover.



- > For å sette den inn i maskinen må du holde spolehuset slik at trådføringen (5) peker oppover.



- > Sett inn spolehuset.
- > Trykk midt på spolehuset til det låses på plass.
- > Trekk tråden gjennom strådkutteren (6) og kutt av.

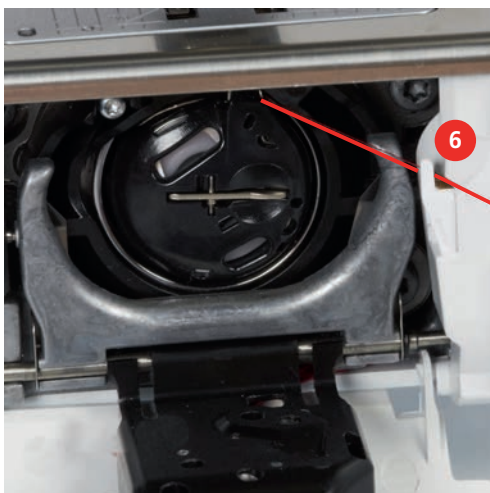

- > Lukk spolehusdekslet.

Undertrådmengde indikator

Blir undertrådmengden kritisk liten, viser en animasjon i ikonet «Undertrådmengde indikator» at undertråden er nesten tom.



> Trykk på ikonet «Undertrådmengde indikator» for å trøkke tråden som vist i animasjonen.



3 Setup-program

3.1 Syinnstillinger

Innstille overtrådspenning

Endringer i overtrådspenningen i oppsettprogrammet virker inn på alle sømmene. Man kan også endre overtrådspenningen som bare er gyldig for respektive søm. Innstillingen i oppsettet opprettholdes etter at maskinen har blitt avslått.



> Trykk på ikonet «Hjem».



> Trykk på ikonet «Oppsettprogram».



> Trykk på ikonet «Syinnstillinger».



- > Trykk på ikonet «Endre overtrådspenning».
- > For å øke overtrådspenningen skyver du den trinnløse reguleringen mot høyre, eller du trykker på ikonet «+».
- > For å redusere overtrådspenningen skyver du den trinnløse reguleringen mot venstre, eller du trykker på ikonet «-».

Innstilling av maksimal syhastighet

Med denne funksjonen kan den maksimale hastigheten stilles inn.



> Trykk på ikonet «Hjem».



> Trykk på ikonet «Oppsettprogram».



> Trykk på ikonet «Syinnstillinger».



- > Trykk på ikonet «Endre maksimal hastighet».
- > For å redusere den maksimale syhastigheten skyver du den trinnløse reguleringen mot venstre, eller du trykker på ikonet «-».
- > For å øke den maksimale syhastigheten skyver du den trinnløse reguleringen mot høyre, eller du trykker på ikonet «+».

Innstilling av festesting

Når funksjonen er slått på, sys automatisk 4 forsterkningssting i begynnelsen av mønsteret etter trådkuttingen.



> Trykk på ikonet «Hjem».



> Trykk på ikonet «Oppsettprogram».



> Trykk på ikonet «Syinnstillinger».



> For å slå av forsterkningssting i begynnelsen av mønsteret setter du bryteren på «0».
> For å slå på forsterkningssting i begynnelsen av mønsteret setter du bryteren på «1».

Innstilling av svevehøyde for syfoten

Syfotens svevehøyde kan innstilles fra 0 til maks. 7 mm (0,27 tommer), alt etter stoffets tykkelse.

Innstilt svevehøyde = stofftykkelse + ønsket avstand mellom stoff og syfot i sveveposisjon.



> Trykk på ikonet «Hjem».



> Trykk på ikonet «Oppsettprogram».



> Trykk på ikonet «Syinnstillinger».



> Trykk på ikonet «Programmering av knapper og ikoner».



> Trykk på ikonet «Justerbar svevehøyde for syfot».
> For å stille inn svevehøyden dreier du på «multifunksjonsknappen oppe» eller «multifunksjonsknappen nede», eller du trykker på ikonet «-» eller «+».

Programmering av knappen «Sømslutt»

Man kan innstille posisjonering av syfoten, trådkutting og automatisk festing.



> Trykk på ikonet «Hjem».



> Trykk på ikonet «Setup-program».









> Trykk på ikonet «Syinnstillinger».



> Trykk på ikonet «Programmering av knapper og ikoner».











> Trykk på ikonet «Programmering av knappen sømslutt».

-  > Trykk på ikonet «Feste» for å se 4 festesting på stedet.
-  > Trykk på ikonet «Endre antall festesting» for å stille inn antall festesting etter hverandre.
> Trykk på ikonet «-» eller «+» for å innstille antall festesting.
-  > Trykk på ikonet «Festesting på stedet» for å innstille 4 festesting på stedet.
-  > Trykk på ikonet «Kutting av tråden» for å deaktivere automatisk kutting av tråden etter feste.
> Trykk på ikonet «Kutting av tråden» igjen for å aktivere automatisk kutting av tråden etter feste.
-  > Trykk på ikonet «Posisjonering av syfoten» for at syfoten skal forbli senket etter festesting.
> Trykk på ikonet «Posisjonering av syfoten» igjen for å heve syfoten etter feste.
-  > Trykk på ikonet «Feste» for å deaktivere automatisk feste.
> Trykk på ikonet «Feste» igjen for aktivere automatisk feste.

Programmere knappen «Trådkutter»

Man kan innstille automatisk festing før trådkutting.

-  > Trykk på ikonet «Hjem».
-  > Trykk på ikonet «Setup-program».
-  > Trykk på ikonet «Syinnstillinger».
-  > Trykk på ikonet «Programmering av knapper og ikoner».
-  > Trykk på ikonet «Programmering av knappen trådkutter».
-  > Trykk på ikonet «Feste» for å se 4 festesting på stedet.
-  > Trykk på ikonet «Endre antall festesting» for å stille inn antall festesting etter hverandre.
> Trykk på ikonet «-» eller «+» for å innstille antall festesting.
-  > Trykk på ikonet «Festesting på stedet» for å innstille 4 festesting på stedet.



- > Trykk på ikonet «Feste» for å deaktivere automatisk feste.
- > Trykk på ikonet «Feste» igjen for aktivere automatisk feste.

Innstilling av syfotposisjon ved nålstopp nede

Når nålen er senket, kan 3 forskjellige syfotposisjoner velges: Syfot senket, syfot heves til sveveposisjon og syfot heves til maksimal høyde.



- > Trykk på ikonet «Hjem».



- > Trykk på ikonet «Setup-program».



- > Trykk på ikonet «Syinnstillinger».



- > Trykk på ikonet «Programmering av knapper og ikoner».



- > Trykk på ikonet «Innstilling av syfotposisjon ved nålstopp nede».



- > Velg ønsket syfotposisjon.

Programmering av knappen «Retursyng»

Man kan velge mellom «Retursøm» og «Stingnøyaktig retursyng».



- > Trykk på ikonet «Hjem».



- > Trykk på ikonet «Oppsettprogram».



- > Trykk på ikonet «Syinnstillinger».



- > Trykk på ikonet «Programmering av knapper og ikoner».



- > Trykk på ikonet «Programmering av knappen retursøm».



- > For å stille inn nøyaktig retursøm trykker du på ikonet «Nøyaktig retursøm».
 - Ikonet har hvit ramme.

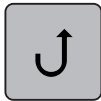

- > Trykk på ikonet «Retursøm» for å stille inn retursøm.
- Ikonet har hvit ramme.

Programmering av fotpedal

Ved aktivt ikon «Nål oppe/nede» stilles nålen i øvre eller nedre posisjon ved hæltrykk på pedalen. Som et alternativ kan syfoten posisjoneres, tråden kuttes og automatisk festing innstilles.



- > Trykk på ikonet «Hjem».



- > Trykk på ikonet «Oppsettprogram».



- > Trykk på ikonet «Syinnstillinger».



- > Trykk på ikonet «Programmering av pedal».

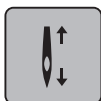

- Ikonet «Nål oppe/nede» er aktivert i grunninnstillingene.
- Hæltrykk på pedalen hever eller senker nålen.



- > Trykk på ikonet «Programmere hæltrykk» for å programmere hæltrykk.



- > Trykk på ikonet «Feste» for å sy 4 festesting på stedet.



- > Trykk på ikonet «Endre antall festesting» for å stille inn antall festesting etter hverandre.
- > Trykk på ikonet «-» eller «+» for å innstille antall festesting.

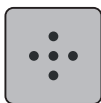

- > Trykk på ikonet «Festesting på samme sted» for å innstille 4 festesting på samme sted.



- > Trykk på ikonet «Feste» for å deaktivere automatisk festing ved hæltrykk.
- > Trykk på ikonet «Feste» igjen for å aktivere automatisk festing ved hæltrykk.



- > Trykk på ikonet «Trådkutting» for å deaktivere automatisk trådkutting.
- > Trykk på ikonet «Trådkutting» igjen for å aktivere automatisk trådkutting ved hæltrykk.



- > Trykk på ikonet «Posisjonering av syfot» for å beholde syfoten nede ved hæltrykk.
- > Trykk på ikonet «Posisjonering av syfot» igjen for å beholde syfoten oppe ved hæltrykk.

3.2 Broderiinnstillinger

Innstille overtrådspenning

Endringer i overtrådspenningen i oppsettprogrammet gjør utslag på alle broderimønstrene. Innstillingen i oppsettprogrammet beholdes etter at maskinen har blitt avslått.



> Trykk på ikonet «Hjem».



> Trykk på ikonet «Oppsettprogram».



> Trykk på ikonet «Broderiinnstillinger».



> Trykk på ikonet «Endre overtrådspenning».

> For å øke overtrådspenningen skyver du den trinnløse reguleringen oppover, eller du trykker på ikonet «+».

> For å redusere overtrådspenningen skyver du den trinnløse reguleringen nedover, eller du trykker på ikonet «-».

Innstilling av maksimal broderihastighet

Med denne funksjonen kan maksimal hastighet reduseres.



> Trykk på ikonet «Hjem».



> Trykk på ikonet «Oppsettprogram».



> Trykk på ikonet «Broderiinnstillinger».



> Trykk på ikonet «Endre maksimal hastighet».

> For å redusere den maksimale broderingshastigheten skyver du den trinnløse reguleringen mot venstre, eller du trykker på ikonet «-».

> For å øke den maksimale broderingshastigheten skyver du den trinnløse reguleringen mot høyre, eller du trykker på ikonet «+».

Bestemme plassering av broderimotiv ved åpning

Som grunninnstilling vises åpne broderimotiver alltid sentrert i broderirammen. Med bryteren «Gjenopprett lagret plassering av broderimotiv» er det mulig å stille inn at broderimotivet skal åpnes på det stedet i broderirammen der det er lagret i BERNINA-broderiprogrammet.



> Trykk på «Home».



> Trykk på ikonet «Oppsettprogram».



> Trykk på ikonet «Broderiinnstillinger».



> Trykk på ikonet «Sentrer broderimotiv».



> For å åpne broderimotivet på det lagrede stedet setter du bryteren «Gjenopprett plassering av broderimotiv» på «I».

> For å åpne broderimotivet sentrert i broderirammen setter du bryteren «Gjenopprett plassering av broderimotiv» på «0».

Justere broderirammen

Justering av broderirammen vil si at nålen avstemmes mot broderiramens midtpunkt.

Forutsetning:

- Broderimodulen er koblet til.
- Broderirammen med det aktuelle broderimønsteret er montert.



> Trykk på ikonet «Hjem».



> Trykk på ikonet «Oppsettprogram».



> Trykk på ikonet «Broderiinnstillinger».



> Trykk på ikonet «Juster broderiramme».

> Beveg nålen nøyaktig til midten av mønsteret med pilknappene på skjermen.



> Ta i bruk nålposisjonen med ikonet «Bekreft».

Innstilling av stofftykkelse

Er stoffets tykkelse, f.eks. frotté, mer enn 4 mm (0.15 inch), anbefaler vi å velge 7,5 mm (0.29 inch) eller 10 mm (0.39 inch). Jo tykkere stoffet er, desto saktere broderer maskinen. Når maskinen slås av, tilbakestilles endringene til grunninnstilling 4 mm (0.15 inch).



> Trykk på ikonet «Hjem».



> Trykk på ikonet «Setup-program».



> Trykk på ikonet «Broderiinnstillinger».



> Trykk på ikonet «Valg av stofftykkelse».
> Velg stofftykkelse.

Slå funksjonen trådfjerning på/av

For å trekke trådden opp og ut av stoffet etter at tråden er kuttet, må funksjonen være på. Ved mønstre med lange sting lønner det seg å slå av funksjonen trådfjerning. Dersom avstanden mellom syfoten og broderirammen er for liten, vil ikke funksjonen utføres.



> Trykk på ikonet «Hjem».



> Trykk på ikonet «Oppsettprogram».



> Trykk på ikonet «Broderiinnstillinger».



> Trykk på ikonet «Trådfjerning».



> Du slår på funksjonen trådfjerning ved å sette bryteren på «I».
> Du slår av funksjonen trådfjerning ved å sette bryteren på «0».

Innstilling av festesting

Broderimotiver er programmert med eller uten festesting. Maskinen reagerer ved selv å tilføye festesting hvis ingen festesting er blitt programmert.



> Trykk på ikonet «Hjem».



> Trykk på ikonet «Oppsettprogram».



> Trykk på ikonet «Broderiinnstillinger».



> Trykk på ikonet «Forsterkningssting på/av».



- > For å slå av forsterkningssting i begynnelsen setter du bryteren oppe til høyre på «0».
 - Er festesting programmert, blir disse brodert.
 - Er ingen festesting programmert, blir de ikke brodert.
- > For å slå på forsterkningssting i begynnelsen setter du bryteren oppe til høyre på «I».
 - Er festesting programmert, blir disse brodert.
 - Er ingen festesting programmert, blir de føyet til og brodert.
- > For å slå av forsterkningssting i slutten setter du bryteren oppe til høyre på «0».
 - Er festesting programmert, blir disse brodert.
 - Er ingen festesting programmert, blir de ikke brodert.
- > For å slå på forsterkningssting i slutten setter du bryteren oppe til høyre på «I».
 - Er festesting programmert, blir disse brodert.
 - Er ingen festesting programmert, blir de føyet til og brodert.

Innstille trådkutting

Trådkuttingsinnstillingene kan tilpasses etter egne behov. Slå av trådkutting før trådsifte (1), eller tilpass lengden på det forbindende stinget (3). Maskinen kutter forbindelsestråden automatisk på innstilt lengde. Still først inn hvilken lengde forbindelsesstingene skal kuttes på, og velg deretter broderimotivet.



Lengden på forbindelsestråden kan stilles inn fra 1 mm til 15 mm, grunninnstillingen ligger på 6 mm. Det betyr at alle forbindelsessting over 6 mm kuttes automatisk. Reduserer man verdien til 1 mm, fører det til flere trådkuttinger, broderingstiden øker og på stoffets underside ser man flere løse trådender, spesielt hvis også funksjonen trådfjerning er aktivert. På oversiden fins det derfor ingen eller svært korte forbindelsessting, noe som fører til et vakkert broderibilde. Å redusere lengden på trådkuttet til 1 mm er først og fremst fordelaktig ved brodering av tekst hvor det som regel oppstår veldig korte trådstrenger. Ved andre broderimotiver (spesielt når begge sidene av broderimotivet er synlig) kan det være lurt ikke å redusere lengden på trådkuttet like mye, slik at det ikke dannes for mange løse tråder på undersiden som sys fast underveis og blir vanskelige å fjerne.



> Trykk på ikonet «Hjem».



> Trykk på ikonet «Oppsettprogram».



> Trykk på ikonet «Broderiinnstillinger».



> Trykk på ikonet «Innstillinger trådkutting».



- > Sett bryteren i øvre del av skjermen (1) på «0» for å slå av automatisk trådkutting før bytte av tråd.
- > Sett bryteren i øvre del av skjermen (1) på «I» for å slå på automatisk trådkutting før bytte av tråd.
- > For å stoppe maskinen for manuell trådkutting setter du bryteren i midten av skjermen (2) på «I».
- Maskinen stopper etter ca. 7 sting, og tråden kan kuttes for hånd.
- > Hvis maskinen ikke skal stoppes for manuell trådkutting, setter du bryteren i midten av skjermen (2) på «0».
- > Trykk på «-» eller «+» (3) for å stille inn hvilken lengde forbindelsesstingene skal kuttes på.

Skifte måleenhet

Måleenheten i broderimodus kan skiftes fra mm til tommer. Standardinnstilling er mm.



> Trykk på ikonet «Hjem».



> Trykk på ikonet «Oppsettprogram».



> Trykk på ikonet «Broderiinnstillinger».



- > Trykk på ikonet «Skifte måleenhet».
- > Trykk på ikonet «Inch» (1) for å skifte måleenhet til tommer i broderimodus.
- > Trykk på ikonet «mm» (2) for å skifte måleenhet til mm i broderimodus.

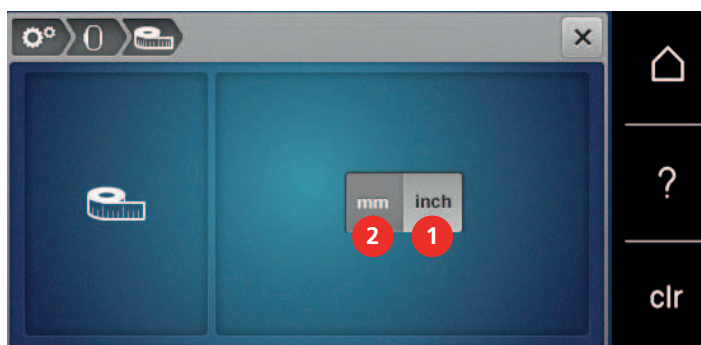

3.3 Velge egne innstillinger



> Trykk på ikonet «Hjem».



> Trykk på ikonet «Oppsettprogram».



> Trykk på ikonet «Egne innstillinger».



- > Velg skjermfarge og bakgrunn.
- > Trykk på tekstfeltet over fargeinnstillingene for å endre velkomstteksten.
- > Tast inn velkomsttekst.
- > Trykk på ikonet «ABC» for store bokstaver (standardinnstilling).
- > Trykk på ikonet «abc» for små bokstaver.
- > Trykk på ikonet «123» for sifre og matematiske tegn.
- > Trykk på ikonet «@&!» for spesialtegn.
- > Trykk i tekstfeltet over tastaturet for å slette hele teksten.
- > Trykk på ikonet «DEL» for å slette enkeltbokstaver.



> Trykk på ikonet «Bekreft» for å bruke teksten.



> Lukk vinduet.



> Trykk på ikonet «Hjem».
– Velkomstteksten lagres.

3.4 Overvåkningsfunksjoner

Innstillinger overtrådsovervåkning



> Trykk på ikonet «Hjem».



> Trykk på ikonet «Oppsettprogram».



> Trykk på ikonet «Overvåkingsinnstillinger».



- > For å slå av overtrådsindikatoren setter du bryteren i øvre del av skjermen på «0».
- > For å slå på overtrådsindikatoren setter du bryteren i øvre del av skjermen på «1».

Innstille undertrådsovervåking



- > Trykk på ikonet «Hjem».



- > Trykk på ikonet «Oppsettprogram».



- > Trykk på ikonet «Overvåkingsinnstillinger».



- > For å slå av undertrådsindikatoren setter du bryteren i nedre del av skjermen på «0».
- > For å slå på undertrådsindikatoren setter du bryteren i nedre del av skjermen på «1».

3.5 Innstille lydsignal



- > Trykk på ikonet «Hjem».



- > Trykk på ikonet «Oppsettprogram».



- > Trykk på ikonet «Lydsignalinntstillinger».



- > For å slå av lyd generelt setter du bryteren (1) på «0».
- > For å slå på lyd generelt setter du bryteren (1) på «1».
- > For å slå på én av 4 lyder ved valg av et broderimotiv trykker du på ikonene «1 – 4» i området (2).



- > For å slå av lyden ved valg av et broderimotiv trykker du på ikonet «Høyttaler» i området (2).
 - Ikonet «Høyttaler» har hvit ramme.



- > For å slå på én av 4 lyder ved valg av funksjoner trykker du på ikonene «1 – 4» i området (3).
 - Ikonet «Høyttaler» har hvit ramme.

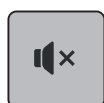

- > For å slå av lyden når BSR-modusene brukes trykker du på ikonet «Høyttaler» i området (4).
 - Ikonet «Høyttaler» har hvit ramme.
- > For å slå på lyden når BSR-modusene brukes trykker du på ikonet «Høyttaler» i området (4).

3.6 Maskininnstillinger

Velge språk



> Trykk på «Home».



> Trykk på «Oppsettprogram».



> Trykk på «Maskininnstillinger».



> Trykk på «Språkvalg».
> Trykk på ønsket språk.

Innstille lysstyrke på skjermen

Lysstyrken på skjermen kan tilpasses etter eget behov.



> Trykk på ikonet «Hjem».



> Trykk på ikonet «Oppsettprogram».



> Trykk på ikonet «Maskininnstillinger».



> Trykk på ikonet «Stille inn lysstyrke».
> For å stille inn lysstyrken til skjermen skyver du den trinnløse reguleringen oppe på skjermen mot venstre eller høyre, eller du trykker på «+» eller «-».

Innstille syllys

Lysstyrken til syllyset kan tilpasses etter eget behov.



> Trykk på ikonet «Hjem».



> Trykk på ikonet «Oppsettprogram».



> Trykk på ikonet «Maskininnstillinger».



> Trykk på ikonet «Stille inn lysstyrke».



> For å slå av syllyset setter du bryteren på «0».

- > For å slå på silyset setter du bryteren på «I».
- > For å stille inn lysstyrken til silyset skyver du den trinnløse reguleringen nede på skjermen mot venstre eller høyre, eller du trykker på «+» eller «-».

Kontrollere firmwareversjon

Maskinens fastvare- og maskinvareversjon vises.



- > Trykk på ikonet «Hjem».



- > Trykk på ikonet «Oppsettprogram».



- > Trykk på ikonet «Maskininnstillinger».



- > Trykk på ikonet «Informasjon».



- > Trykk på ikonet «Fastvare- og maskinvareinformasjon».

Kontroll av samlet antall sting

Maskinens samlet antall sting samt antall sydde sting siden den sist gjennomførte servicen hos BERNINA forhandleren vises.



- > Trykk på ikonet «Hjem».



- > Trykk på ikonet «Setup-program».



- > Trykk på ikonet «Maskininnstillinger».



- > Trykk på ikonet «Informasjon».











- > Trykk på ikonet «Fastvare- og maskinvareinformasjon».

Innføre forhandlerdata

Kontaktdata for din BERNINA-forhandleren kan innføres.







- > Trykk på ikonet «Hjem».

-  > Trykk på ikonet «Oppsettprogram».
-  > Trykk på ikonet «Maskininnstillinger».
-  > Trykk på ikonet «Informasjon».
-  > Trykk på ikonet «Forhandleropplysninger» for å skrive inn forhandleropplysninger.
-  > Trykk på ikonet «Firmanavn» for å legge inn navnet til BERNINA-forhandleren.
-  > Trykk på ikonet «Adresse» for å legge inn adressen til BERNINA-forhandleren.
-  > Trykk på ikonet «Telefon» for å legge inn telefonnummeret til BERNINA-forhandleren.
-  > Trykk på ikonet «Internett» for å legge inn nett- eller e-postadressen til BERNINA-forhandleren.

Lagre servicedata











Servicedata med den gjeldende tilstanden til maskinen kan lagres på BERNINAs BUS-minnepinne (ekstrautstyr) og sendes til BERNARD-forhandleren.

- > Stikk BERNINA-USB-minnepinnen (ekstrautstyr) med tilstrekkelig ledig lagringskapasitet inn i maskinens USB-inngang.

-  > Trykk på ikonet «Hjem».
-  > Trykk på ikonet «Oppsettprogram».
-  > Trykk på ikonet «Maskininnstillinger».
-  > Trykk på ikonet «Informasjon».
-  > Trykk på ikonet «Servicedata».
- > Trykk på ikonet «LOG».
 - Ikonet «LOG» blir hvitt innrammet.
- > Kontroller at den hvite rammen ikke vises lenger, og ta ut BERNINA-USB-minnepinnen (ekstrautstyr).









Gjenopprette grunninnstillinger

OBS: Med denne funksjonen slettes alle individuelle innstillinger.

-  > Trykk på ikonet «Hjem».
-  > Trykk på ikonet «Oppsettprogram».
-  > Trykk på ikonet «Maskininnstillinger».
-  > Trykk på ikonet «Grunninnstillinger».
-  > Trykk på ikonet «Grunninnstillinger søm».
-  > Trykk på ikonet «Bekreft» for å gjenopprette grunninnstillingene for søm.
-  > Trykk på ikonet «Grunninnstillinger brodering».
-  > Trykk på ikonet «Bekreft» for å gjenopprette grunninnstillingene for brodering.
-  > Trykk på ikonet «Grunninnstillinger alle».
-  > Trykk på ikonet «Bekreft» og start maskinen på nytt for å gjenopprette alle grunninnstillingene.

Slette egne data

Sømmer man ikke har bruk for kan slettes, og man har derved mere plass for nye sømmer.

-  > Trykk på ikonet «Hjem».
-  > Trykk på ikonet «Setup-program».
-  > Trykk på ikonet «Maskininnstillinger».
-  > Trykk på ikonet «Grunninnstillinger».
-  > Trykk på ikonet «Slett data i eget minne».
-  > Trykk på ikonet «Bekreft» for å slette all data fra eget minne.
-  > Trykk på ikonet «Slett egne sømmer».
-  > Trykk på ikonet «Bekreft» for å slette alle sømmer fra eget minne.

Slette sømmer på BERNINA USB-brikke

Er sømmer man ikke har bruk for lagret på BERNINA USB-brikke (ekstrautstyr), kan brikken settes i maskinen og data slettes.

- > Stikk BERNINA USB-brikke (ekstrautstyr) inn i maskinens USB-utgang.
- > Trykk på ikonet «Hjem».



- > Trykk på ikonet «Setup-program».



- > Trykk på ikonet «Maskininnstillinger».



- > Trykk på ikonet «Grunninnstillinger».



- > Trykk på ikonet «Slett data på USB-brikke».



- > Trykk på ikonet «Bekreft» for å slette alle data på BERNINA USB-brikke (ekstrautstyr).



Kalibrere knapphullsfoot nr. 3A

Knapphullsfoot nr. 3A og maskinen er tilpasset til hverandre og bør bare brukes sammen.

Forutsetning:

- Knapphullsfoot nr. 3A er montert.
- Nålen er ikke trædd.

- > Trykk på ikonet «Hjem».



- > Trykk på ikonet «Oppsettprogram».



- > Trykk på ikonet «Maskininnstillinger».



- > Trykk på ikonet «Vedlikehold/oppdatering».



- > Trykk på ikonet «Kalibrere knapphullsfoot nr 3A».



- > Trykk på ikonet «Start/stopp» for å starte kalibreringen.



- > Etter at kalibreringen er avsluttet, må du lukke vinduet.



Oppdatere maskinens fastvare

Den nyeste fastvaren til maskinen og en detaljert trinn-for-trinn-veiledning for oppdateringen kan lastes ned fra www.bernina.com. Som regel overtas personlige data og innstillinger automatisk ved en fastvareoppdatering. Av sikkerhetsmessige grunner anbefaler vi å sikre data og innstillinger på en BERNINA-USB-minnepinne (ekstrautstyr) før fastvareoppdateringen. Skulle personlige data og innstillinger gå tapt i forbindelse med fastvareoppdateringen, kan de da overføres til maskinen igjen.

OBS

BERNINA USB-brikke (ekstrautstyr) fjernes for tidlig

Fastvaren oppdateres ikke, og maskinen kan ikke brukes.

> BERNINA USB-brikke (ekstrautstyr) må først fjernes etter avsluttet oppdatering.

> Sett BERNINA-USB-minnepinnen (ekstrautstyr), FAT32-formatert, med den nye fastvareversjonen inn i USB-inngangen på maskinen.

> Trykk på ikonet «Hjem».



> Trykk på ikonet «Oppsettprogram».



> Trykk på ikonet «Maskininnstillinger».



> Trykk på ikonet «Vedlikehold/oppdatering».



> Trykk på ikonet «Oppdatere maskinen».



> Trykk på ikonet «Sikre data på USB-minnepinne».
– Ikonet merkes med en grønn hake.



Update

> Trykk på ikonet «Oppdatering» for å starte oppdateringen av fastvaren.

Gjenopprette lagret data

Skulle personlige data og innstillinger mistes ved programvare-oppdatering, kan de senere overføres på maskinen igjen.

OBS

BERNINA USB-brikke (ekstrautstyr) fjernes for tidlig





Lagret data overføres ikke og maskinen kan ikke brukes.

> BERNINA USB-brikke (ekstrautstyr) må først fjernes etter avsluttet lagring av data.

> Sett BERNINA-USB-minnepinnen med de sikkerhetskopierte dataene og innstillingene inn i USB-inngangen på maskinen.





> Trykk på ikonet «Hjem».



-  > Trykk på ikonet «Oppsettprogram».
-  > Trykk på ikonet «Maskininnstillinger».
-  > Trykk på ikonet «Vedlikehold/oppdatering».
-  > Trykk på ikonet «Oppdatere maskinen».
-  > Trykk på ikonet «Overfør sikret data til maskinen».
 - Ikonet merkes med en grønn hake.

Rengjøre trådoppfanger

I kapitlet «Vedlikehold og rengjøring» finner du illustrerte trinn-for-trinn-veiledninger.

-  > Trykk på ikonet «Hjem».
-  > Trykk på ikonet «Oppsettprogram».
-  > Trykk på ikonet «Maskininnstillinger».
-  > Trykk på ikonet «Vedlikehold/oppdatering».
-  > Trykk på ikonet «Rengjøre trådoppfanger».
- > Rengjør trådoppfangeren i henhold til veiledningen på skjermen.

Smøre maskinen



Elektrisk drevne komponenter

Fare for skade ved nål og griper.

- > Slå av maskinen og dra ut kontakten.

OBS

Smøre griper

For mye olje kan føre til tilsmussing av stoff og tråd.

- > Sy/broder på et prøvestoff etter smøring.

I oppsettprogrammet vises hvordan maskinen skal smøres ved hjelp av en animasjon. I kapittel «Vedlikehold og rengjøring» finner du ytterligere illustrerte trinn for trinn veiledninger. Bruk kun BERNINA-olje til smøring.



> Trykk på ikonet «Hjem».



> Trykk på ikonet «Oppsettprogram».



> Trykk på ikonet «Maskininnstillinger».



> Trykk på ikonet «Vedlikehold/oppdatering».



> Trykk på ikonet «Smøring av maskinen».
> Smør maskinen i samsvar med instruksene på skjermen.

Pakke ned broderimodul

Broderimodulens broderiarm må ikke skyves for hånd. For at broderimodulen skal kunne pakkes ned i originalinnpakkingen, skal broderiarmen først settes i nedpakkingsposisjon.

Forutsetning:

- Broderimodul er tilkoblet maskinen.



> Trykk på ikonet «Hjem».



> Trykk på ikonet «Setup-program».



> Trykk på ikonet «Maskininnstillinger».



> Trykk på ikonet «Vedlikehold/oppdatering».



> Trykk på ikonet «Innpakningsposisjon for broderimodul».
> Følg instruksene på skjermen.

4 Systeminnstillinger

4.1 Anvende bruksanvisning

Bruksanvisning gir informasjon og forklaring på forskjellige områder innen sying, brodering og de forskjellige sømmene.



- > Trykk på ikonet «Hjem».



- > Trykk på ikonet «Bruksanvisning».
- > Velg ønsket tema for å få informasjon.

4.2 Anvende sømkonsulent

Sømveilederen informerer om hjelp til valg av syprosjekter. Etter inntasting av stoff og ønsket syprosjekt vises f.eks. forslag til egnet nål og syfot.



- > Trykk på ikonet «Hjem».



- > Trykk på ikonet «Sømveileder».
- > Velg stoff som skal brukes.
- > Velg sømprosjekt.

4.3 Bruk av eco-modus

Ved lengre avbrudd i arbeidet kan maskinen settes i sparemodus.



- > Trykk på ikonet «Hjem».



- > Trykk på ikonet «eco-modus».
 - Skjermen blir mørk. Strømforbruket minsker og lyset slukkes.
- > For å oppheve sparemodus trykker du på eco-symbolet på skjermen.
 - Maskinen er klar for bruk igjen.

4.4 Anvende broderikonsulent

Broderingsveilederen gir informasjon om hjelp til valg for broderiprojekter. Etter inntasting av ønsket broderiprojekt og stoff vises f.eks. forslag til egnet nål og maskinbroderifot.

Forutsetning:

- Broderimodus er aktiv.



- > Trykk på ikonet «Hjem».



- > Trykk på ikonet «Broderingsveileder».
- > Velg broderiprojekt.
- > Velg ut stoffet du skal brodere på.
- > Trykk på ikonet «Bekreft».
 - Er allerede en søm valgt, vises en advarsel om at sømmen skrives over.

4.5 Anvende hjelp



- > Anvend hjelp til det vinduet i skjermen der du trenger hjelp.
- > Trykk på ikonet «Hjelp» for å starte hjelpemodus.
- > Trykk det ikonet i skjermen der du trenger hjelp.
 - Hjelp til valgt ikon i skjermen vises.

4.6 Med «clr» kan alle endringer forkastes

Alle endringer av sømmer kan settes tilbake til grunninnstilling. Unntak: sømmer som har blitt lagret i eget minne og overvåkningsfunksjoner.



- > Trykk ikon «clr».

5 Kreativ sying

5.1 Oversikt utvalgsmeny søm

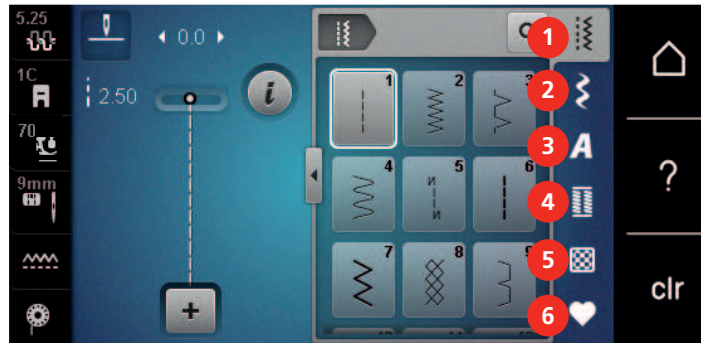

- | | | | |
|---|-------------|---|--------------|
| 1 | Nyttesømmer | 4 | Knapphull |
| 2 | Motivsømmer | 5 | Quiltesømmer |
| 3 | Alfabet | 6 | Eget minne |

Velge søm

- > Velg stingmønster, alfabet eller knappehull.
- > Du viser flere sømmer ved å sveipe oppover med touchscreenpennen/fingeren i området for nyttesømmer, alfabeter eller knapphull.
- > Du forstørrer visningen ved å trykke på ikonet «Vis alle sømmer» (1).
- > Du forminsker sømvisningen ved å trykke en gang til på ikonet «Vis alle sømmer» (1).

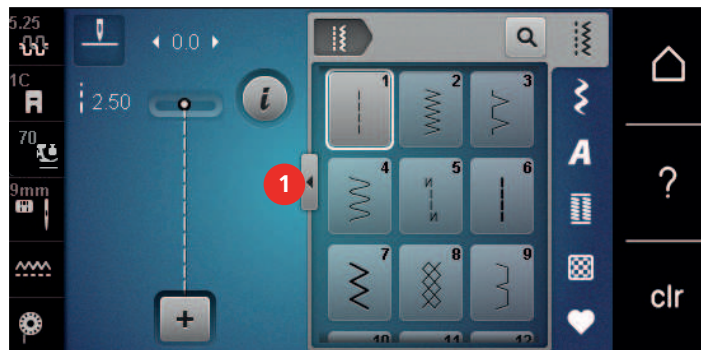

- > Du velger søm ved å angi sømnummer: Trykk på ikonet «Angi sømnummer».

5.2 BERNINA Overtransport



Det anbefales å tilpasse syfottrykket med stoffet. Jo tykkere stoffet er, desto mindre skal syfottrykket være.

Med BERNINA Dual Transport transporteres stoffet samtidig ovenfra og nedenfra. Derved kan selv glatte, tynne stoffer transporteres jevnt og nøyaktig. Stripper og ruter kan avstemmes perfekt mot hverandre med jevn transport.

BERNINA overtransport brukes framfor alt til følgende syprosjekter:

- Sying: All sying av vanskelige stoffer som f.eks. falder, glidelås.
- Patchwork: For eksakte stripper, blokker og pyntesøm med opp til 9 mm stingbredde.
- Applikasjoner: Påsyng av bånd og kanting med skråbånd.

Stoffer som er vanskelige å anvende:

- Fløyel, vanligvis i loretningen.
- Frotté.
- Jersey, særlig på tvers av masken.
- Fuskepels eller fuskepels med belegg.
- Fiberpels/fleece.
- Vatterte stoffer.
- Stripe- og rutemønstre.
- Gardinstoffer med rapportmønstre.

Stoffer som ikke glir:

- Kunstskinn, overflatebehandlede stoffer (eventuelt med ekstrautstyr sikksakk-syfot # 52D med glidesåle).

Bruk av BERNINA Overtransport



Kun syføtter med utsparing midt på baksiden og betegnelse «D» kan brukes. Ytterligere syføtter med betegnelse «D» finner du i vedlagt tilbehørskatalog.

Aktivere Dual Transport

- > Hev syfoten.
- > Monter den syfoten som er merket med «D».
- > Dra øvre transportør nedover til den klikker på plass.



Deaktivere Dual Transport

- > Hev syfoten.

- > Hold øvre transportør i håndtaket med to fingre, dra den ned, skyv den bort fra deg og la den gli sakte oppover.



5.3 Regulere hastighet

Med hastighetsregulatoren kan hastigheten tilpasses trinnløst.

- > Reduser hastigheten ved å skyve hastighetsregulatoren mot venstre.
- > Øk hastigheten ved å skyve hastighetsregulatoren mot høyre.

5.4 Innstille overtrådspanning

Grunninnstillingen av overtrådspanningen skjer automatisk når man velger en søm eller et broderimotiv.

Overtrådspanningen innstilles optimalt i BERNINA fabrikken der maskinen sys inn. Der brukes Metrosene-/ Seralon-tråd i tykkelse 100/2 (Mettler) som over- og undertråd.

Benyttes annen sy- og broderitråd, kan det oppstå avvik fra den optimale overtrådspanningen. Tilpass overtrådspanningen individuelt med sy- eller broderiprojekt og ønsket søm eller motiv.

Jo høyere overtrådspanningen er innstilt, desto strammere spennes overtråden og undertråden trekkes lenger inn i stoffet. Er overtrådspanningen lav, spennes overtråden mindre og undertråden trekkes ikke så langt inn i stoffet.

Endringer i overtrådspanningen gjør utslag på respektive sting og alle valgte sømmer. Permanente endringer i overtrådspanningene for symodus (se side 47) og for broderimodus (se side 52) kan utføres i oppsettprogrammet.

Forutsetning:

- I oppsettprogrammet er overtrådspanningen endret.
- > Trykk på ikonet «Overtrådspanning».
- > Skyv den trinnløse reguleringen med skjerpennen/fingeren for å øke eller redusere overtrådspanningen.



- > Trykk på ikonet med gul ramme til høyre for å sette endringene tilbake til grunninnstilling.

- > Trykk på ikonet med gul ramme til venstre for å sette endringene tilbake til grunninnstilling i **oppsettprogrammet**.

5.5 Redigere søm

Endre stingbredde

- > Du reduserer stingbredden ved å vri «Øvre multifunksjonsknapp» til venstre.
- > Du øker stingbredden ved å vri «Øvre multifunksjonsknapp» til høyre.
- > For å vise flere innstillingsmuligheter trykker du på ikonet «Stingbredde» (1).

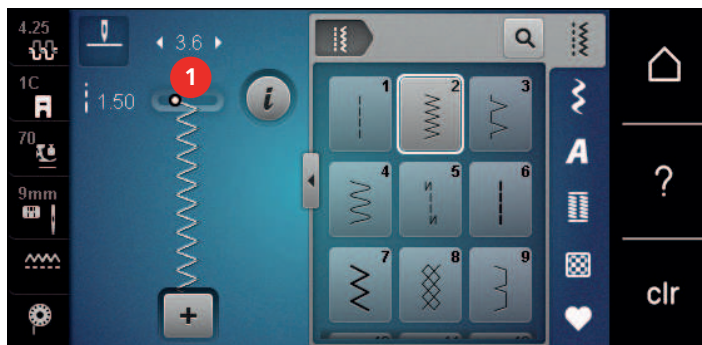

Endre stinglengde

- > Du reduserer stinglengden ved å vri «Nedre multifunksjonsknapp» til venstre.
- > Du øker stinglengden ved å vri «Nedre multifunksjonsknapp» til høyre.
- > For å vise flere innstillingsmuligheter trykker du på ikonet «Stinglengde» (1).

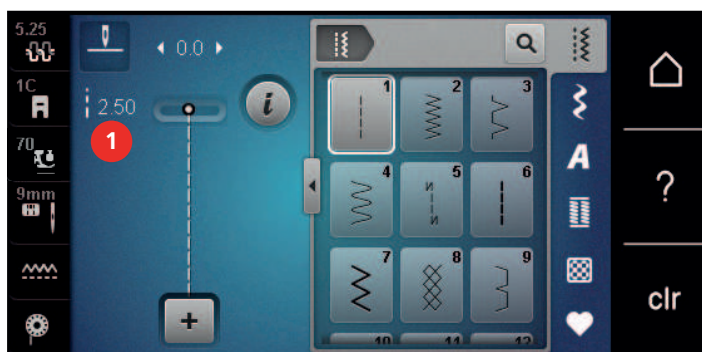

Korrigerer balanse

Forskjellige stoffer, tråder og innlegg kan påvirke de programmerte sømmene, slik at de ikke sys korrekt. Med den elektroniske balansen kan disse avvikene korrigeres og derved kan sømmene tilpasses stoffet optimalt.

- > Velg stingmønster eller alfabet.
- > Sy sømmen.
- > Trykk på ikonet «i»-dialog.





- > Trykk på ikonet «Balanse».
- Stingmønsteret forhåndsvises.

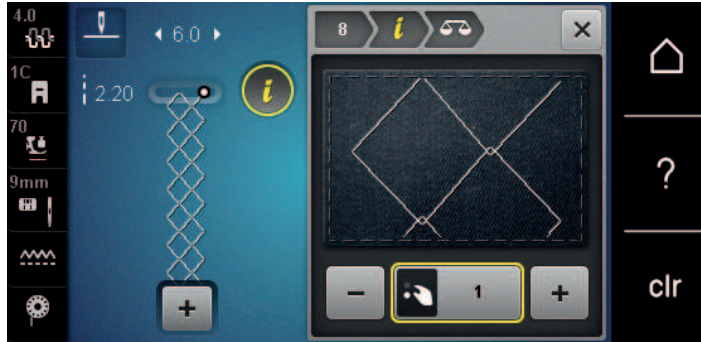

- > For å korrigere stingmønsteret på langs må du dreie på «multifunksjonsknappen nede» helt til forhåndsvisningen til stingmønsteret stemmer overens med det sydde stingmønsteret på stoffet.
- > Endrede balanseinnstillinger kan lagres for hvert sting i «Eget minne».
- > Endrede balanseinnstillinger er bare gyldige til «clr-tasten» trykkes eller maskinen slås av.

Innstille mønsterrepetisjon

Stingmønstre kan repeteres opptil 99x.

- > Velg søm eller alfabet.
- > Trykk på ikonet «i»-dialog.



- > Trykk på ikonet «Mønsterrepetisjon».
- En tom skjerm vises.
- > Tast inn ønsket antall stingmønster.



- > Trykk på ikonet «Bekreft».

Innstille langsting

Maksimal lengde for langsting er 12 mm, og maskinen syr kun annethvert sting.

- > Velg søm.
- > Trykk på ikonet «i»-dialog.

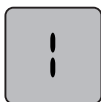

- > Trykk på ikonet «Langsting».

Speilvende søm

- > Velg søm eller alfabet.
- > Trykk på ikonet «i»-dialog.



- > Trykk på ikonet «Speilvende venstre/høyre» for å speilvende sømmen fra venstre til høyre.



- > Trykk på ikonet «Speilvende oppe/nede» for å sy sømmen mot syretningen.

Endre sømlengde

Sømlengden kan økes eller minskes.

- > Velg søm eller alfabet.
- > Trykk på ikonet «i»-dialog.



- > Trykk på ikonet «Justere sømlengde».
- > Skyv den trinnløse reguleringen med touchscreenpennen/fingeren for å stille inn sømlengden.
- > Trykk på ikonet «+100%» (1) for å øke sømlengden i 100%-trinn.



Innstille stingtellerfunksjon

Stingtellerfunksjonen kan ikke innstilles for alle sømmer. Velges f.eks. kubesting nr. 8 kan ikke stingtellerfunksjonen brukes.

- > Velg søm.
- > Trykk ikon «i»-dialog.



- > Trykk ikon «Programmere lengde med stingteller».
- > Sy ønsket lengde.

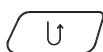

- > Trykk knappen «Retursøm».
- Visningen skifter til «Auto» og valgt søm med ny lengde er lagret til maskinen slås av.

Sy stingmønster med forsterket rettsøm

For å oppnå en penere effekt kan stingmønstre sys med forsterket rettsøm. Ikke alle stingmønstre kan sys med forsterket rettsøm.

- > Velg søm.
- > Trykk på ikonet «i»-dialog.



- > Trykk på ikonet «Forsterket rettsøm».

Retursøm

- > Velg søm eller alfabet.
- > Still inn nålstopp nede (permanent) for umiddelbart å skru om til retursyng ved å trykke knappen «Retursøm».
- > Innstill nålstopp oppe (permanent), for å sy et ytterligere sting framover, før det skrues om til retursyng.

-  > Trykk knappen «Retursøm» og hold den nede.

Permanent retursyng

- > Velg søm eller alfabet.
- > Trykk på ikonet «i»-dialog.

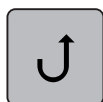

- > For å sy permanent baklengs trykker du på ikonet «Retursøm».
 - Maskinen syr baklengs helt til du trykker en gang til på ikonet «Retursøm».

Stingnøyaktig retursyng

- > Velg søm eller alfabet.
- > Trykk på ikonet «i»-dialog.



- > Trykk på ikon «Stingnøyaktig retur» for å sy de siste 200 innstikkene stingnøyaktig i retur.

5.6 Kombinere sømmer

Oversikt kombinasjonsmodus



- | | | | |
|---|---|---|-------------------------------|
| 1 | Stingbredde for det aktive stingmønsteret | 3 | Kombinasjonsmodus/enkelmodus |
| 2 | Stinglengde for det aktive stingmønsteret | 4 | Enkel søm innen kombinasjonen |

Lage stingmønsterkombinasjoner

I kombinasjonsmodus kan stingmønstre og alfabet settes sammen etter eget ønske. Ved å kombinere bokstavene kan man for eksempel lage BERNINA-logoen.



- > Trykk på ikonet «Enkelmodus/kombinasjonsmodus».

- > Velg ønsket stingmønster.



- > Trykk på ikonet «Enkeltmodus/kombinasjonsmodus» igjen for å vende tilbake til enkeltmodus.

Lagre sømkombinasjon

For at du skal kunne bruke stingmønsterkombinasjoner du har opprettet selv, om igjen, kan du lagre dem i «Eget minne».

- > Lag en stingmønsterkombinasjon.
- > Trykk på ikonet «Eget minne».



- > Trykk på ikonet «Lagre stingmønster».



- > Trykk på ikonet «Bekreft» eller ikonet med gul ramme for å lagre stingmønsterkombinasjonen.

Laste sømkombinasjon



- > Trykk på ikonet «Enkeltmodus/kombinasjonsmodus».



- > Trykk på ikonet «Eget minne».



- > Trykk på ikonet «Åpne lagret kombinasjon».
- > Velg sømkombinasjon.

Skrive over sømkombinasjon

- > Lag en sømkombinasjon.
- > Trykk ikon «Eget minne».



- > Trykk ikon «Lagre søm».
- > Velg sømkombinasjonen som skal overskrives.





- > Trykk ikon «Bekreft» for å skrive over sømkombinasjonen.

Slette sømkombinasjon

- > Lag en sømkombinasjon.
- > Trykk på ikonet «i»-dialog.



-  > Trykk på ikonet «Redigere hele kombinasjonen».
-  > Trykk på ikonet «Slett».
-  > Trykk på ikonet «Bekreft».

Redigere stingmønstre enkeltvis

- > Lag en sømkombinasjon.
- > Trykk på ønsket posisjon (1) i sømkombinasjonen med touchscreenpennen/fingeren for valg av enkelt søm.



- > Trykk på ikonet «i»-dialog for å redigere et enkelt stingmønster.

Slette enkelt søm

- > Lag en stingmønsterkombinasjon.
- > Trykk på ønsket posisjon (1) i stingmønsterkombinasjonen med skjermpeppen/fingeren for valg av enkelt søm.



- > Trykk på ikonet «i»-dialog.



- > Trykk på ikonet «Slett» for å slette et enkelt stingmønster.
eller
- > Trykk på ønsket stingmønster (1) i stingmønsterkombinasjonen med skjermpeppen/fingeren, hold inntrykt og skyv stingmønsteret ut.
 - Stingmønsteret slettes.

Tilføyе enkeltsøm

Det nye stingmønsteret innføyес alltid **under** det valgte stingmønsteret.

- > Lag en sømkombinasjon.
- > Trykk på ønsket posisjon (1) i sømkombinasjonen med touchscreenpennen/fingeren for valg av enkelt søm.



- > Velg nytt stingmønster.

Tilpasse lengde og bredde på stingmønster

Lengden og bredden på de enkelte stingmønstrene i en stingmønsterkombinasjon kan tilpasses til det lengste og bredeste stingmønsteret i kombinasjonen.

- > Lag en stingmønsterkombinasjon.
- > Trykk på ikonet «i»-dialog.



- > Trykk på ikonet «Rediger hele kombinasjonen».

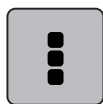

- > Trykk på ikonet «Stingmønsterlengde totalt» (1).
- > Trykk på ikonet «Tilpass lengden i kombinasjonen» (2).
 - Lengden på stingmønstrene tilpasses til lengden på det lengste stingmønsteret i kombinasjonen



- > Trykk på ikonet «Stingbredde» (3).

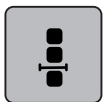

> Trykk ikon «Redigere kombinasjon ved cursorposisjon».

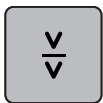

> Trykk ikon «Dele kombinasjon».
> Sy første del og plasser så stoffet på nytt.

Feste sømkombinasjon

> Lag en sømkombinasjon.
> Velg ønsket posisjon i sømkombinasjonen hvor sømkombinasjonen skal festes med touchscreenpennen/ fingeren.



> Trykk ikon «i»-dialog.

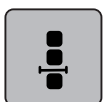

> Trykk ikon «Redigere kombinasjon ved cursorposisjon».



> Trykk ikon «Feste».
– Hvert enkelt mønster i sømkombinasjonen kan festes i begynnelse eller slutt.

Innstille mønsterrepetisjon



- > Lag en sømkombinasjon.
- > Trykk på ikonet «i»-dialog.

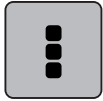

- > Trykk på ikonet «Rediger hele kombinasjonen».



- > Trykk på ikonet «Mønsterrepetisjon» 1 gang for å gjenta sømkombinasjonen.
- > Trykk på ikonet «Mønsterrepetisjon» opptil 9 ganger for å gjenta sømkombinasjonen.
- > Du deaktiverer mønsterrepetisjon ved å trykke lenge på ikonet «Mønsterrepetisjon» eller trykke en enkelt gang på «clr».

5.7 Håndtere stingmønstre

Lagre søminnstillinger



- > Velg søm, alfabet eller knapphull.
- > Trykk ikon «i»-dialog.
- > Endre sting, alfabet eller knapphull.



- > Trykk ikon «Lagre søminnstillinger» for å lagre alle endringer varig.



- > Trykk ikon «Tilbake til grunninnstilling» for å forkaste alle endringer.

Lagre søm i eget minne

I mappa «Eget minne» kan en hvilken som helst og individuell endret søm lagres.

- > Velg søm, alfabet eller knapphull.
- > Endre søm.
- > Trykk ikon «Eget minne».



- > Trykk ikon «Lagre søm».
- > Velg mappe der sømmen skal lagres.





- > Trykk ikon «Bekreft».

Skrive over søm fra eget minne

Forutsetning:

- Søm lagret i eget minne.
- > Velg søm, alfabet eller knapphull.
- > Endre søm.
- > Trykk ikon «Eget minne».



-  > Trykk ikon «Lagre søm».
- > Velg mappe der sømmen som skal overskrives ble lagret.
- > Velg søm som skal overskrives.
-  > Trykk ikon «Bekreft».

Laste søm fra eget minne

Forutsetning:

- Søm lagret i eget minne.
- > Trykk på ikonet «Eget minne».





-  > Trykk på ikonet «Laste stingmønster».
- > Velg mappe der sømmen befinner seg.
- > Velg søm.

Slette søm fra eget minne

Forutsetning:

- Søm lagret i eget minne.
- > Trykk ikon «Eget minne».





-  > Trykk ikon «Slett».
- > Velg mappe der sømmen befinner seg.
- > Velg søm.
-  > Trykk ikon «Bekreft» for å slette sømmen.

Lagre stingmønster på BERNINA USB-brikke

På BERNINA USB-brikken kan du lagre de stingmønstrene du ønsker, også individuelt endrede stingmønstre.

- > Velg stingmønster, alfabet eller knapphull.
- > Endre stingmønster.
- > Trykk på ikonet «Eget minne».



-  > Trykk på ikonet «Lagre stingmønster».
- > Stikk BERNINA USB-brikke inn i maskinens USB-utgang.
-  > Trykk på ikonet «USB-brikke».
-  > Trykk på ikonet «Bekreft».

Laste stingmønster fra BERNINA USB-brikke

- > Trykk på ikonet «Eget minne».



-  > Trykk på ikonet «Laste stingmønster».

- > Trykk på ikonet (1).

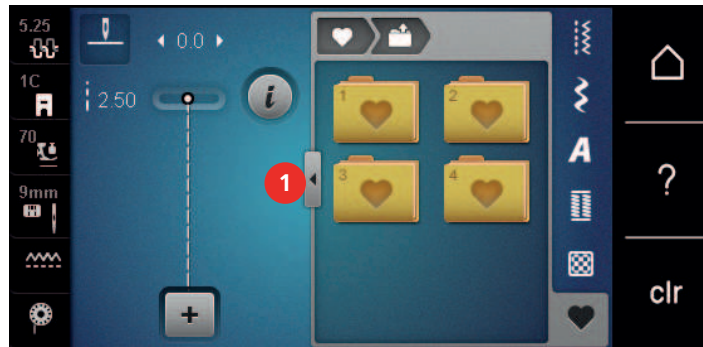

- > Stikk BERNINA USB-brikke inn i maskinens USB-utgang.
- > Trykk på ikonet «USB-brikke».
- > Velg ønsket søm.

Slette søm fra BERNINA USB-brikke

- > Trykk ikon «Eget minne».



- > Trykk ikon «Slett».
- > Stikk BERNINA USB-brikke inn i maskinens USB-utgang.
- > Velg ut sømmen som skal slettes.



- > Trykk ikon «Bekreft».



5.8 Feste

Sy med ikonet «Feste»

Hvert enkelt mønster i sømkombinasjonen kan festes i begynnelsen eller slutten.

- > Trykk på ikonet «i»-dialog.



- > Trykk på ikonet «Feste» før du starter å sy.
 - Stingmønsteret/stingmønsterkombinasjonen sys med 4 sting ved systart.
- > Trykk på ikonet «Feste» mens du syr.
 - Stingmønsteret eller det aktive stingmønsteret til stingmønsterkombinasjonen sys med 4 sting på slutten.



Feste med knappen «Sømslutt»

Knappen «Sømslutt» kan programmeres med forskjellige funksjoner.

- > Trykk på knappen «Sømslutt» før du begynner å sy eller mens du syr.
 - I løpet av syingen viser et stoppsymbol at funksjonen er aktivert, og stingmønsteret eller det aktive mønsteret i stingmønsterkombinasjonen festes automatisk med antall programmerte sting ved sømslutt.



5.9 Utjevne stofflag

Når syfoten står skeivt på et tykt sted, kan ikke transportøren gripe i stoffet og syprosjektet kan ikke sys ordentlig.

- > For å utjevne høyden skyves, alt etter behov, 1 – 3 utligningsplater bakfra under syfoten til like bak nålen.

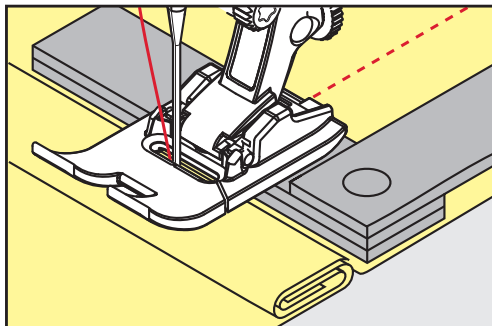

- Syfoten ligger vannrett på syprosjektet.

- > For å utjevne høyden foran syfoten skyves 1 – 3 utligningsplater under syfoten, tett mot nålen.

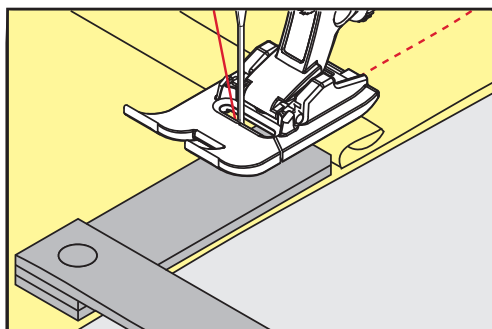

- Syfoten ligger vannrett på syprosjektet.

- > Sy til hele syfoten har passert det tykkeste stedet.
- > Fjern utligningsplatene.

5.10 Transportør og søm av hjørner

Ved sying av hjørner er det bare en liten del av stoffet som ligger på transportøren. Ved hjelp av høydeutligning kan stoffet transporteres jevnt.

- > Når stoffkanten er nådd stanses maskinen med nålstopp nede.
- > Hev syfoten.
- > Snu stoffet i ønsket posisjon.
- > Skyv 1 – 3 høydeutligningskiver på høyre side av syfoten tett inntil syprosjektet.
- > Senk syfoten.

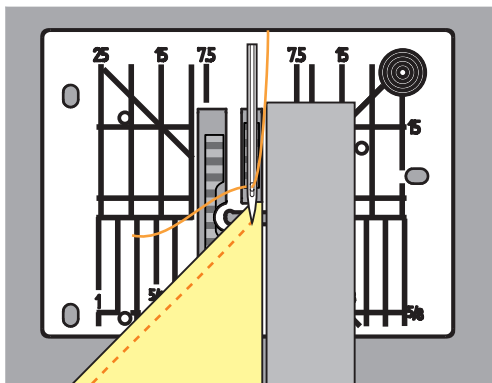







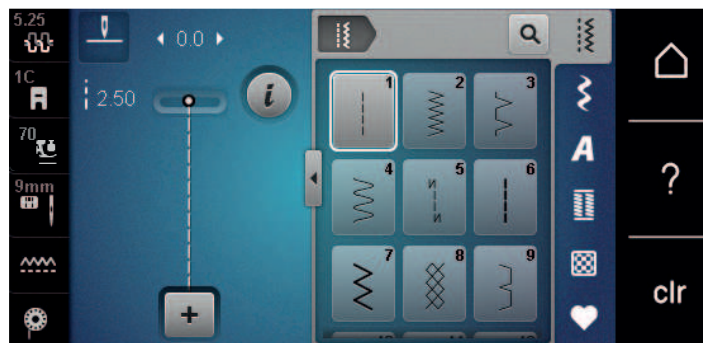





















- > Sy videre til syprosjektet ligger på transportøren igjen.







6 Nyttesømmer

6.1 Oversikt nyttesømmer



Stingmønster	Stingnummer	Navn	Beskrivelse
	1	Rettsøm	Sammensying og stikninger.
	2	Sikksakk	Forsterkning av sømmer, overkasting av kanter, syng av elastiske sømmer og påsying av blonde.
	3	Vari-overlock	Sammensying med samtidig overkasting i elastiske stoffer.
	4	Buesøm	Reparering, lapping, og forsterkning av sømkanter.
	5	Festeprogram	Fester med rettsøm i begynnelsen og ved slutten av sømmen.
	6	Forsterket rettsøm	For slitesterke sømmer i tykke materialer, synlige falder og sømmer.
	7	Forsterket sikksakk	For slitesterke sømmer i tykke materialer, synlige falder og sømmer.
	8	Vaffelsøm	For elastiske stoffer og falder. Brukes også med elastisk undertråd.
	9	Usynlig søm	Blindsøm, vaffelsøm-effekt i myk jersey og tynne stoffer, dekorativ søm.
	10	Lukket overlock	Sammensying med samtidig overkasting i elastiske stoffer.
	11	Superstretch søm	For ekstra strekkbare åpne sømmer. For alle typer klær.
	12	Rynkesøm	For de fleste stoffer; Rynking med strikk, kant-mot-kant-søm og motivsøm.

Stingmønster	Stingnummer	Navn	Beskrivelse
	13	Stretch-overlock	Sammensying med samtidig overkasting i elastiske stoffer.
	14	Jerseysøm	Synlige falder, synlige sømmer i undertøy, gensere, lapping på jersey.
	15	Universalsøm	For tykke stoffer som filt og skinn. Flat sammensyingsøm, synlige sømmer, påsyng av strikk eller motivsøm.
	16	Trestings sikksakk	Forsterkning og overkasting av stoffkanter, sy på strikk, motivsøm.
	17	Lycrasøm	For lycramaterialer; Flat bindingssøm, synlige falder, forsterkning av sømmer på undertøy.
	18	Stretchsting	For høyelastiske materialer; åpen søm i sportsklær.
	19	Forsterket overlock	For middels grovmasket strikket stoff og frotté. Overlocksøm eller flat bindingssøm.
	20	Overlocksøm for strikkede stoffer	For håndstrikket eller maskinstrikket stoff. Syr og kaster over i en operasjon.
	21	Tråklesting	For sømmer og falder.
	22	Enkelt stoppeprogram	Stopping av hull og skadet stoff.
	23	Forsterket stoppeprogram	Forsterking av stoppede hull og skadet stoff.
	24	Regelsprogram	Forsterke lommeåpninger, sy på beltestropper.
	25	Regelsprogram	Forsterke lommeåpninger, påsyng av beltestropper, glidelås og sømslutt.
	26	Stort fluesting	Forsterke lommeåpninger, glidelås og splitt i middels tykke til tykke materialer.
	27	Lite fluesting	Forsterke lommeåpninger, glidelås og splitt i tynne til mellomtykke stoffer.
	29	Smal usynlig søm	Usynlig falding på tynne stoffer.
	31	Forsterket rettsøm med lange sting	For slitesterke sømmer i tykke materialer, synlige falder og sømmer.

Stingmønster	Stingnummer	Navn	Beskrivelse
	32	1 enkelt rettsting	Som forbindelsessting i en kombinasjon.
	33	3 enkle rettsting	Som forbindelsessting i en kombinasjon.
	34	Stoppesøm	For stopping med buesøm sammen med funksjonen «Permanent retursøm».
	35	Åpent overlocksting	Til sammensying og samtidig overkasting av elastiske stoffer med forsterket kant.
	36	Overlock	For middels tykke strikkede stoffer.
	37	Forsterket overlocksting	Til samtidig sammensying, overkasting og forsterkning av elastiske stoffer.
	38	Kjedesting	Dekorativ og forsterkende søm for de fleste vevde stoffer.
	39	Dekkstingeffekt	For sying av dekorativ søm og falder i faste strikkede stoffer og vevde stoffer.
	40	Dekkstingeffekt	For sying av dekorativ søm og falder i faste strikkede stoffer og vevde stoffer.

6.2 Sying av rettsøm

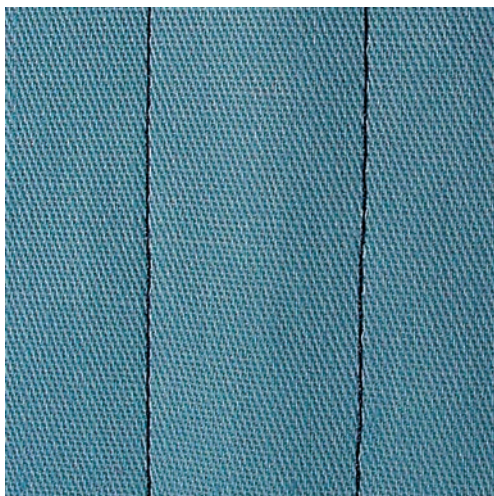

Tilpass stinglengden med sømarbeidet. F.eks. brukes lengre sting til jeansstoff (3 – 4 mm) og kortere sting til tynne stoffer (ca. 2 – 2.5 mm). Tilpass stinglengden med tråden. F.eks. brukes lengre sting til stikninger med cordonnetråd (ca. 3 – 5 mm).

Forutsetning:

- Standardfot nr. 1C/1D er montert.
- > Trykk på ikonet «Nyttesømmer».
- > Velg rettsøm nr. 1.



6.3 Fest med automatisk festeprogram

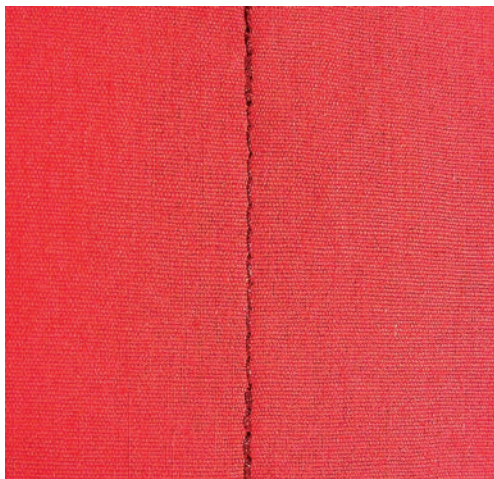

Ved et definert antall sting på 6 framover- og 6 bakoversting blir sømmen jevnt festet.

Forutsetning:

- Standardfot nr. 1C er montert.
- > Trykk på ikonet «Nyttesømmer».
- > Velg festeprogram nr. 5.
- > Trykk på fotpedalen.
 - Maskinen fester automatisk.

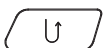

- > Sy sømmen i ønsket retning.
- > Trykk på knappen «Retursøm».
 - Maskinen fester automatisk og stanser etter festeprogrammet.

6.4 Sy i glidelås

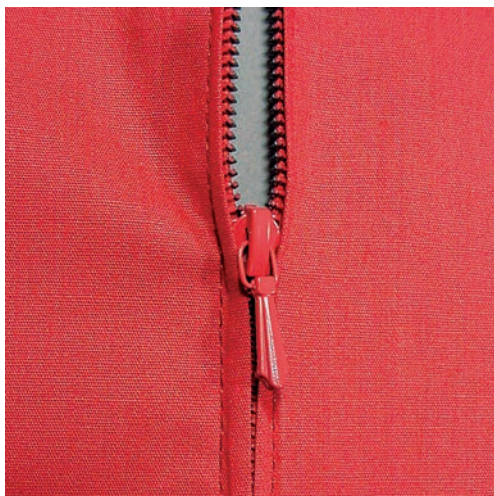

Da stofftransporten ved sybegynnelse kan være vanskelig, anbefales det å holde tråden godt fast eller å dra syprosjektet litt bakover de første stingene, eller å sy 1 – 2 cm bakover ved sybegynnelse.



- > Monter standardfot nr. 1C.
- > Trykk på ikonet «Nyttesømmer».
- > Velg rettsøm nr. 1.
- > Sy sømmen til glidelåsens begynnelse.
- > Sy festesting.
- > Lukk glidelåsen med lange sting.
- > Renklipp sømmonnet.
- > Stryk sømmen fra hverandre.
- > Åpne glidelåsen.
- > Tråkle glidelåsen og tråkle den fast under stoffet slik at stoffkantene møtes over midten på glidelåsen.
- > Åpne glidelåsen noen centimeter.
- > Monter glidelåsfot nr. 4D.
- > Flytt nålposisjonen mot høyre.
- > Bruk kneløfter for å heve syfoten og posisjonere syprosjektet.
- > Begynn å sy oppe til venstre.
- > Før syfoten slik at nålen syr langs med glidelåsens tannrekke.
- > Stans foran glidelåszipperen med nålposisjon nede.
- > Hev syfoten.
- > Lukk glidelåsen igjen.
- > Sy videre og stans med nålposisjon nede ved splittende.
- > Hev syfoten og drei syprosjektet igjen.
- > Sy over glidelåsen og stopp med nålposisjon nede.
- > Hev syfoten og drei syprosjektet igjen.
- > Sy annen side nedenufra og opp.

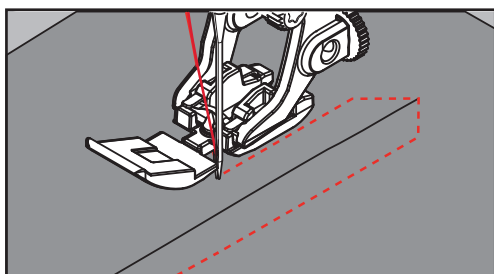

6.5 Sy i glidelås med en søm på hver side nedenfra og opp

Til stoffer med floss, f.eks. fløyel, anbefales det å sy inn glidelåsen nedenfra og oppover på begge sider.



Er stoffet tettvevd eller hardt anbefales nålstørrelse 90 – 100 for å få jevn søm.



- > Monter standardfot nr. 1C.
- > Trykk på ikonet «Nytttesting».
- > Velg rettsting nr. 1.
- > Sy sømmen til glidelåsens begynnelse.
- > Sy festesting.
- > Lukk glidelåsen med lange sting.
- > Renklipp sømmonnet.
- > Stryk sømmen fra hverandre.
- > Åpne glidelåsen.
- > Tråkle glidelåsen og tråkle den fast under stoffet slik at stoffkantene møtes over midten på glidelåsen.
- > Monter glidelåsfot nr. 4D.
- > Flytt nålposisjonen mot høyre.
- > Bruk kneløfter for å heve syfoten og posisjonere syprosjektet.
- > Begynn å sy i midten av sømmen på glidelåsens ende.
- > Sy på skrå langs glidelåsens tenner.
- > Sy første side (1) nedenfra og opp.
- > Stans foran glidelåshempen med nålposisjon nede.
- > Hev syfoten.
- > Åpne glidelåsen til bak syfoten.
- > Senk syfoten og sy videre.
- > Flytt nålposisjonen mot venstre.
- > Sy andre side (2) på samme måte nedenfra og opp.

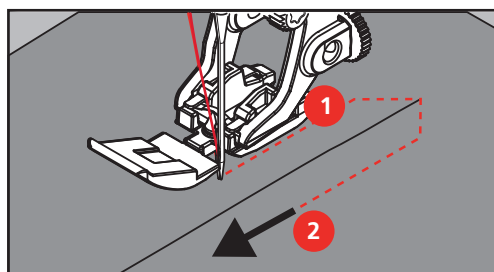

6.6 Forsterket rettsøm

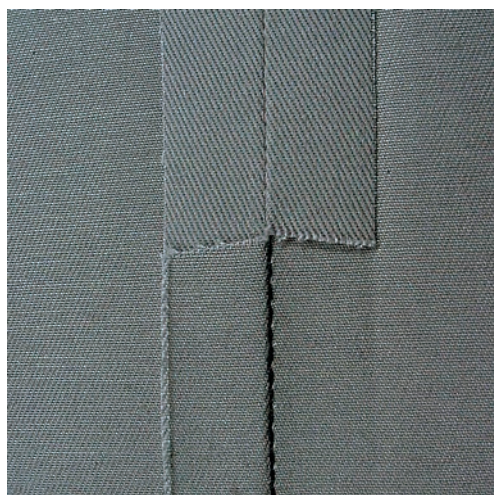

Forsterket rettsøm er særlig godt egnet for slitesterke sømmer og harde, tette stoffer som jeansstoff og kordfløyel. Ved harde eller ekstra tettvevde stoffer lønner det seg å montere jeansfot nr. 8 (ekstrautstyr). Det enklere å sy jeansstoff eller seilduk. For dekorative stikninger kan man i tillegg øke stinglengden.

- > Monter standardfot nr. 1C/1D.
- > Trykk på ikonet «Nyttesømmer».
- > Velg forsterket rettsøm nr. 6.



6.7 Forsterket sikksakk

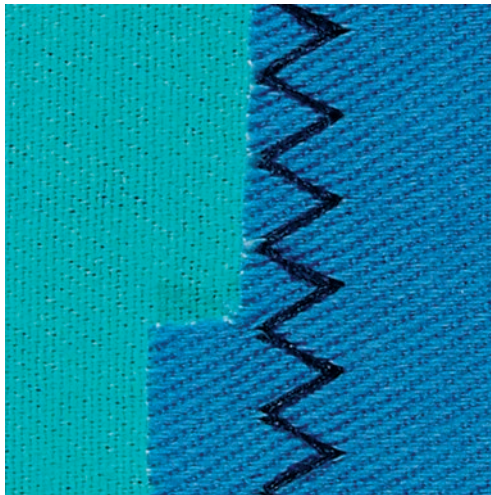

I tykke stoffer, særlig for jeansstoff, solstoltrekk, markiser og falder på gjenstander som vaskes ofte. Kast over kantene først.

- > Monter standardfot nr. 1C/1D.
- > Trykk ikon «Nyttesømmer».
- > Velg forsterket sikksakk nr. 7.



6.8 Manuell stopping

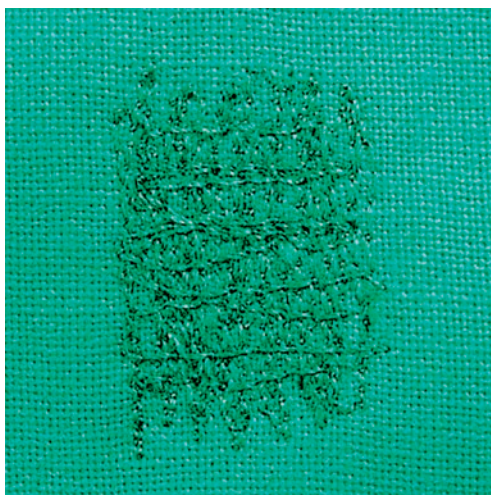

Til stopping av hull eller slitte steder i alle stoffer.

Ligger tråden oppå, dannes et dårlig sømbilde. Utfør syingen langsommere. Hvis det dannes seg løkker på baksiden av stoffet, må syingen utføres raskere. Ved trådbrudd må stoffet føres jevnere.

- > Monter stoppefot nr. 9 (ekstrautstyr).



- > Trykk på ikonet «Nyttesømmer».
- > Velg rettsøm nr. 1.
- > Senk transportøren.
- > Monter sybordet.
- > Spenn stoffet i broderirammen (ekstrautstyr).
 - Området for stoppingen er jevnt spent og kan ikke forskyves.
- > Før jevnt med hånden fra venstre mot høyre uten å trykke hardt ned.
- > Beveg stoffet i buer når du forandrer retning for å unngå hull og at tråden ryker.
- > Sy ulike lengder for å fordele tråden bedre i stoffet.

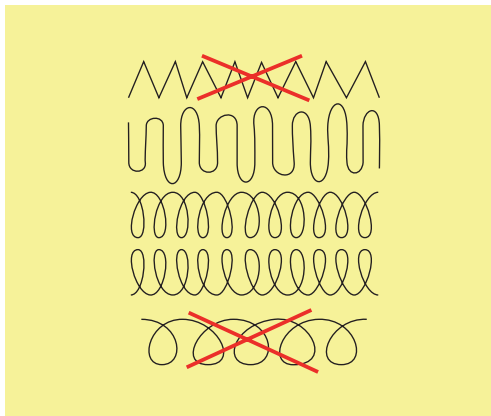

- > Ikke sy de første radene for tett, men spre dem utover skadestedet.
- > Sy ulike lengder rundt kanten.

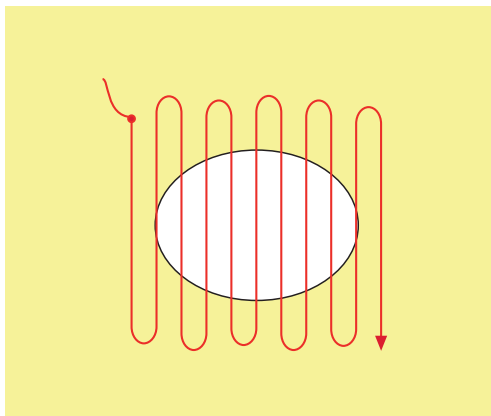

- > Drei sytøyet 90°.
- > De første radene må ikke sys for tett.

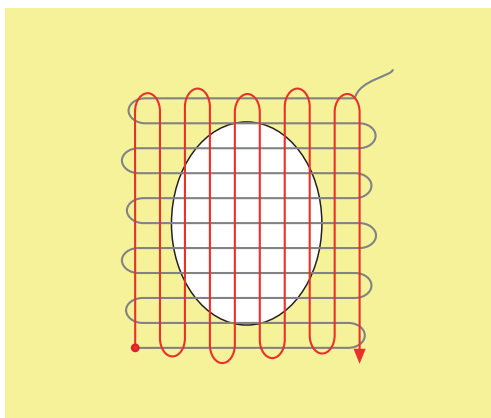

- > Drei sytøyet 180°.



6.10 Forsterket automatisk stopping



Forsterket stoppeprogram nr. 23 er spesielt godt egnet til hurtig stopping av tynnslitte steder eller rifter. Forsterket stoppeprogram nr. 23 erstatter tråden i lengderetningen i alle typer stoff.



Dekker ikke stoppingen hele det skadede området, kan man flytte arbeidet og sy stoppeprogrammet igjen. Lengden er programmert og kan gjentas så mange ganger man vil.



- > Montere automatisk knapphullsfot nr. 3A.
- > Trykk på ikonet «Nyttesømmer».
- > Velg forsterket stoppeprogram nr. 23.
- > Spenn stoffet opp i broderingen (ekstrautstyr).
 - Området for stoppingen er jevnt spent og kan ikke forskyves.

- > Begynn å sy oppe til venstre.
- > Sy første lengde.
- > Stans maskinen.

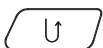

- > Trykk på knappen «Retursøm».
 - Stoppelengden er programmert.
- > Sy ferdig stoppeprogrammet.
 - Maskinen stanser automatisk.

6.11 Stopping med forsterket stoppeprogram

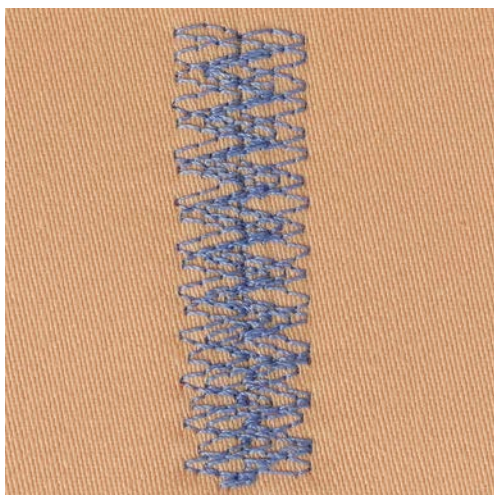

Stoppeprogram nr. 34 er spesielt godt egnet for skadede partier på tykke, tette stoffer, f.eks. jeans og arbeidsklær.



- > Monter standardfot nr. 1C.
- > Trykk ikon «Nyttesømmer».
- > Velg stoppeprogram nr. 34.

6.12 Overkasting



Sikksakk nr. 2 egner seg til alle typer stoffer. Den kan også brukes til elastisk søm og dekorative arbeider. Bruk helst stoppetråd til tynne stoffer. Til satengsøm anbefaler vi å stille inn til en tett, kort sikksakk med stinglengde 0,3–0,7 mm. Satengsøm kan brukes til applikeringer og broderi.

Forutsetning:

- Stoffkanten må ligge flatt og ikke rulle seg inn.



- > Monter standardfot nr. 1C.
- > Trykk på ikon «Nytttesting».
- > Velg sikksakk nr. 2 eller satengsøm nr. 1315.
- > Ikke velg for bred stingbredde og for lang stinglengde.
- > Før stoffkanten i midten på syfoten slik at nålen stikker i stoffet på den ene siden og utenfor stoffkanten på den andre.

6.13 Lukket overlock



Lukket overlocksøm er egnet for løst strikkede stoffer og tverrsømmer i strikkede stoffer. Bruk ny jersey nål for å unngå skade på maskene i strikkede stoffer. Ved sying av elastiske materialer kan man bruke en stretchnål.

- > Monter Standardfot nr. 1C eller Overlockfot nr. 2A.



- > Trykk ikon «Nyttesømmer».
- > Velg lukket overlock nr. 10.

6.14 Kantstikning



- > Monter blindstingsfot nr. 5, standardfot nr. 1C eller kantstikningsfot nr. 10/10C/10D (ekstrautstyr).
- > Trykk på ikonet «Nyttesømmer».
- > Velg rettsøm nr. 1.
- > Legg kanten til venstre mot blindstingsfotens guide.
- > Velg nålposisjon med ønsket avstand til venstre for kanten.

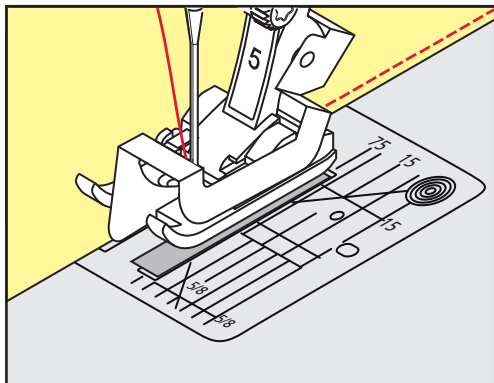

6.15 Bred kantstikning



- > Monter blindstingsfot nr. 5, standardfot nr. 1C eller kantstikningsfot nr. 10/10C/10D (ekstrautstyr).
- > Trykk på ikonet «Nyttesømmer».
- > Velg rettsøm nr. 1.
- > Før kanten langs syfoten eller markeringene ved 1–2,5 cm (0,39–0,98 inch).
- > Velg nålposisjon med ønsket avstand til kanten.

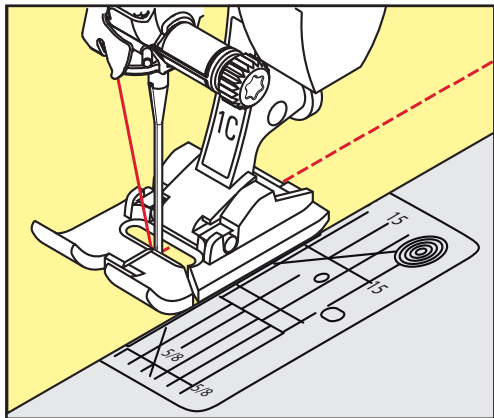

6.16 Før kanten langs linjalen når du syr kantstikninger (ekstrautstyr)

For å sy brede, parallelle sømmer lønner det seg å føre kantlinjalen (ekstrautstyr) langs den forrige sømmen.



- > Monter standardfot nr. 1C eller kantstikningsfot nr. 10/10C/10D (ekstrautstyr).
- > Trykk på ikonet «Nytttesting».
- > Velg rettsting nr. 1.
- > Løsne skruen bak på syfoten.
- > Sett kantlinjalen på plass i hullet bak på syfoten.
- > Bestem ønsket bredde.
- > Skru til skruen.

- > Før kanten langs linjalen.

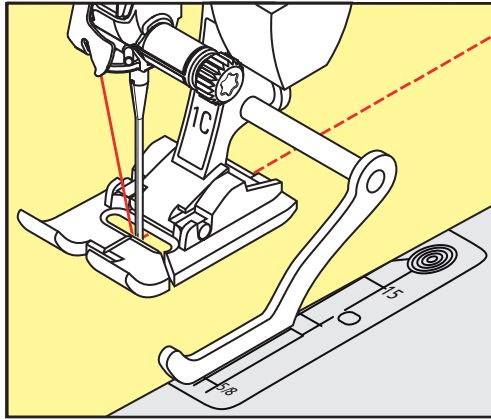

6.17 Sy fald

Ved bruk av blindstingfot nr. 5 anbefales nålposisjon helt til venstre eller helt til høyre. Med standardfot nr. 1C og kantstikningsfot nr. 10/10C/10D er det mulig med alle nålposisjoner.

- > Monter blindstingsfot nr. 5, standardfot nr. 1C eller kantstikningsfot nr. 10/10C/10D (ekstraustyr).
- > Trykk på ikonet «Nyttesømmer».
- > Velg rettsøm nr. 1.
- > Legg indre øvre kant til høyre mot blindstingfotens guide.
- > Velg nålposisjon helt til høyre for å sy øvre kant.

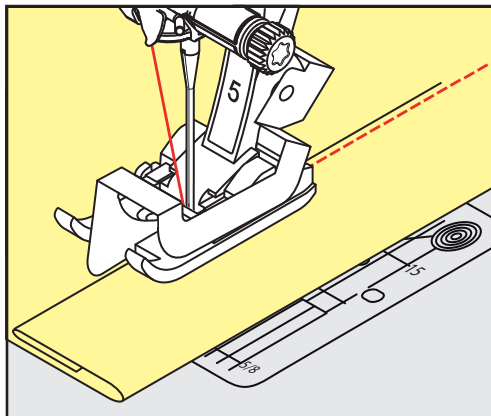

6.18 Usynlig søm

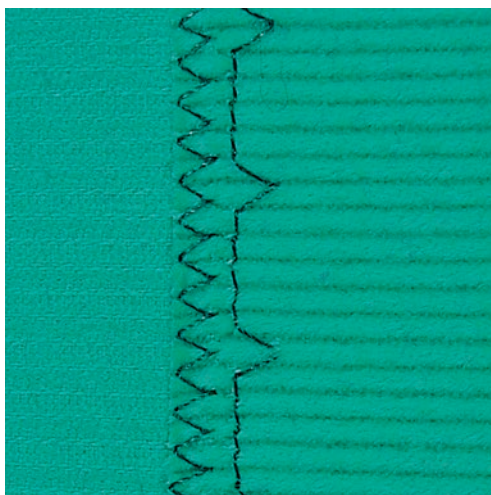

For usynlig fald i middels til tykk bomull, ull og blandingsfibre.

Forutsetning:

- Stoffkantene er overkastet.
- > Monter blindstingsfot nr. 5.
- > Trykk ikon «Nyttesømmer».
- > Velg blindsting nr. 9.
- > Fold arbeidet slik at den overkastede kanten ligger på høyre side.
- > Plasser sømarbeidet under syfoten og skyv folden inn mot guiden på syfoten.
- > Før bretten regelmessig langs syfotens guide = stingene er jevnt dype.
 - Pass på at nålen kun stikker i bretten.
- > Etter å ha sydd ca. 10 cm (ca. 3.93 inch), må du sjekke blindsømmen på begge sider av stoffet igjen og tilpasse stingbredden om nødvendig.

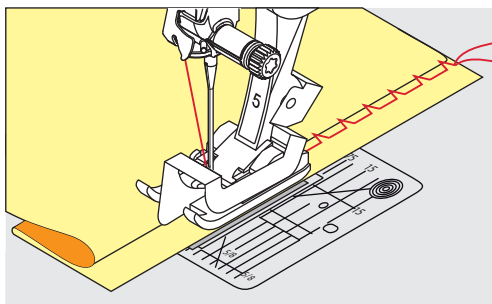

6.19 Synlig fald

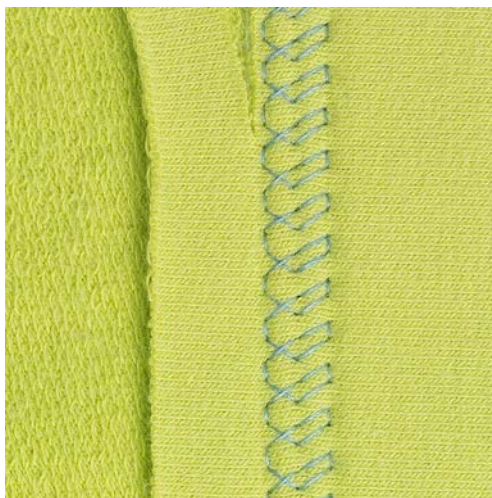

Synlig fald er særlig godt egnet til elastisk falder bommulsjersey, ull, syntetiske stoffer og blandingsfibre.

- > Monter standardfot nr. 1C/1D.
- > Trykk ikon «Nyttesømmer».
- > Velg trikotsøm nr. 14.
- > Stryk sømmen, og bruk evt. knappenåler.
- > Syfotstrykket kan evt. minskes.
- > Sy sømmen så langt fra kanten som du ønsker.
- > Klipp bort stoffrester på baksiden.



6.20 Flat forbindelsessøm

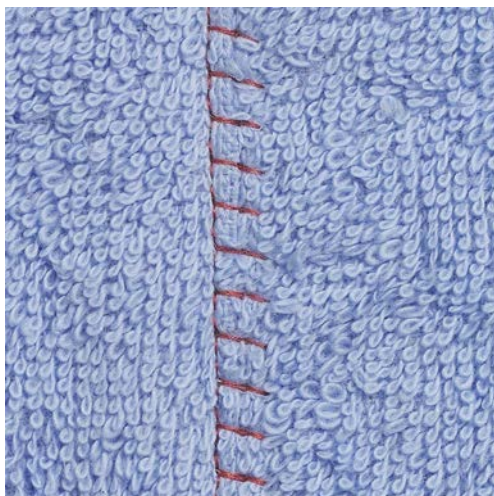

Flat forbindelsessøm er særlig godt egnet til lodne eller tykke stoffer som frotté, filt eller skinn.



- > Monter standardfot nr. 1C.
- > Trykk ikon «Nyttesømmer».
- > Velg stretch-overlock nr. 13.
- > Legg stoffkantene på hverandre.
- > Sy langs stoffkanten.
- > Nålen må stikke ned fra høyre over øvre stoffkant i det underste stoffet for å danne en meget flat, stabil søm.

6.21 Tråklesøm

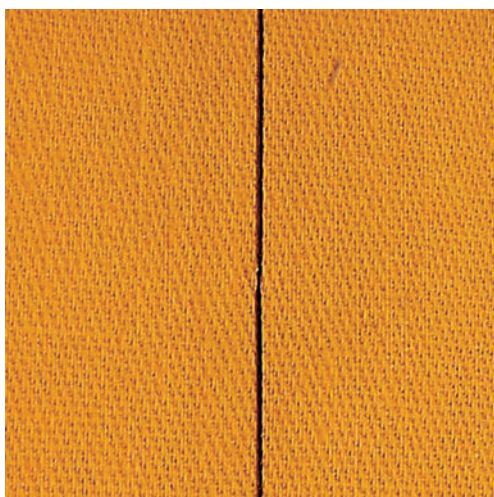

Til tråkking anbefales en tynn stoppetråd. Den er lettere å fjerne. For tråklesøm nr. 21 sys kun hvert fjerde sting. Det lengste stinget er 24 mm når en stinglengde på 6 mm velges. Anbefalt stinglengde er 3.5 – 5 mm. Tråklesøm brukes der stinglengden skal være veldig lang.



- > Monter standardfot nr. 1C/1D.
- > Trykk ikon «Nyttesømmer».
- > Velg tråklesøm nr. 21.
- > Velg stinglengde.
- > Sett sammen stofflagene med knappenåler på tvers av sømretningen. På denne måten vil ikke stofflagene forskyve seg.
- > Sy 3 – 4 festesting i begynnelsen og slutten.

7 Motivsømmer

7.1 Oversikt motivsømmer

Alt etter stofftypen er enkle eller mer kompliserte dekorsting best egnet.

- Dekorsting som er programmert med enkle rette sting egner seg spesielt godt for lette stoffer, for eksempel dekorsting nr. 101.
- Dekorsting som er programmert med tredoble rette sting eller få satengsting egner seg spesielt godt for middels tunge stoffer, for eksempel dekorsting 107.
- Motivsømmer som er programmert med satengsting, gjør seg godt på tykke materialer, f.eks. sting nr. 401.

For å oppnå et perfekt stingbilde er det fordelaktig å bruke over- og undertråd i samme farge og innlegg. Ved sying av stoffer med floss og langfibrede materialer anbefales i tillegg å bruke en vannløselig stabilisering på forsiden av stoffet, som kan fjernes etter sying.



Dekorsting	Kategori	Navn
	Kategori 100	Natursting
	Kategori 300	Korssting
	Kategori 400	Satengsting
	Kategori 600	Geometrisk søm
	Kategori 700	Heirloomsøm
	Kategori 900	Moderne søm
	Kategori 1100	Spesialsting
	Kategori 1700	Internasjonal
	Kategori 2000	Årstider

Dekorsting	Kategori	Navn
	Kategori 2200	Hobby og sport

7.2 Undertrådsdekorerings

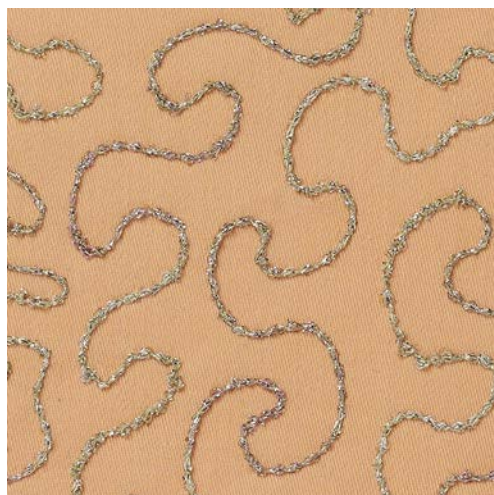

Spolen kan fylles med forskjellige sorter tråd. Frihåndsbrodering med struktur. Denne metoden minner om frihåndssøm, men utføres på stoffets **bakside**.

Forsterk området som skal sys, med fliselin. Mønsteret kan tegnes på stoffets bakside. Mønsteret kan tegnes på stoffets forside. Man kan så sy etter linjene med en frihånds-rettsøm med polyester-, bomulls- eller rayontråd. Stinglinjene vises på baksiden av stoffet og brukes som referanselinjer for undertrådsdekorerings.

BSR-funksjonen kan brukes til undertrådsdekorerings. Før stoffet jevnt ved lik hastighet og følg motivets linjer. Fjern fliselinet etter syingen.

Sy først en prøve for å kontrollere resultatet på stoffets bakside.

Ikke alle pyntesømmer egner seg for denne teknikken. Best resultat får du ved enkle pyntesømmer. Unngå kompakte sømmer og satengsømmer.

OBS

Bruk av feil spolehus

Skadet spolehus.

> Bruk Bobbinwork spolehus (ekstrautstyr).

> Monter broderifot nr. 20C eller nr. 20D (ekstrautstyr).

> Trykk på ikonet «Pyntesøm».

> Velg egnet pyntesøm.

> Drei «Multifunksjonsknapp oppe» og «Multifunksjonsknapp nede» for å stille inn stinglengde og -bredde slik at du også får et godt resultat når du bruker tykkere tråd.

> Trykk på ikonet «i»-dialog.

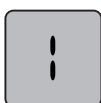

> Trykk på ikonet «Langsting» og sømmen sys mindre tett.



- > Trykk på ikonet «Overtrådspenning», og tilpass overtrådspenningen om nødvendig.

7.3 Endre stingtettethet

Ved visse motivsømmer (f.eks. nr. 401) kan stingtettetheten justeres. Økes stingtettetheten, minskes stingavstanden. Reduseres stingtettetheten, økes stingavstanden. Den innstilte sømlengden forandres ikke.

- > Velg motivsøm.
- > Trykk på ikonet «i»-dialog.



- > Trykk på ikonet «Justere sømlengde/justere sømtetthet».
- > Still inn stingtettetheten med ikon (1) «-» eller «+».



7.4 Sy korssting

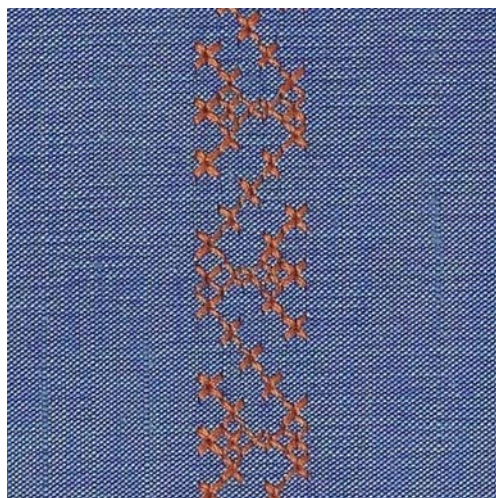

Korssting er en tradisjonell syteknikk som forlenger rekken av motivsømmer. Sys korssting på materialer med linstruktur, ser de ut som håndbrodert. Korssting som sys med broderitråd ser fyldigere ut. Korssting brukes fremfor alt til dekorasjoner til hjemmet, som border på klær og dekorasjon generelt. Det er viktig at første raden er rett, da de følgende radene retter seg etter den første.

- > Monter standardfot nr. 1C/1D eller åpen broderifot nr. 20C eller broderifot nr. 20D (ekstrautstyr).
- > Velg korssting i kategori 300 og kombiner som ønsket.
- > Sy den første raden ved hjelp av kantlinjal eller sømguide for å få en rett linje.
- > Sy den andre raden ved siden av den første, i en avstand på en fotbredde. Bruk eventuelt kantlinjalen.





7.5 Bise

Bise

Denne teknikken reduserer stofflatens størrelse. Man bør beregne rikelig med stoff. Biser er smale stikkede folder som sys før plagget eller syprosjektet klippes til eller sys. Egnert til dekorasjon eller i kombinasjon med andre motivsømmer.

Med innleggstråd virker bisene markante og får en opphøyd effekt. Innleggstråden må passe inn i rillen på respektiv syfot. Innleggstråden må være fargeekte og må ikke krympe.

Oversikt bise

Bisefot	Nummer	Beskrivelse
	# 30 (ekstraustyr)	3 riller For tykke stoffer. Med 4 mm tvillingnål
	# 31 (ekstraustyr)	5 riller For tykke til middels tykke stoffer. Med 3 mm tvillingnål
	# 32 (ekstraustyr)	7 riller For tynne eller middels tykke stoffer. Med 2 mm tvillingnål
	# 33 (ekstraustyr)	9 riller For svært tynne stoffer (uten innleggstråd). Med 1 eller 1.6 mm tvillingnål
	# 46C (ekstraustyr)	5 riller Med 1.6–2.5 mm tvillingnål For svært tynne til middels tykke stoffer.

Innleggstråd for bise

- > Slå av maskinen og dra ut kontakten.
- > Fjern nålen.
- > Fjern syfoten.
- > Fjern stingplaten.
- > Åpne griperlokket.
- > Dra inn innleggstråden nedenfra gjennom griperåpningen og hullet i stingplaten.
- > Sett stingplaten på plass igjen.
- > Lukk spolehusdekslet.
- > Pass på at innleggstråden løper gjennom spolehusdekslets lille åpning.

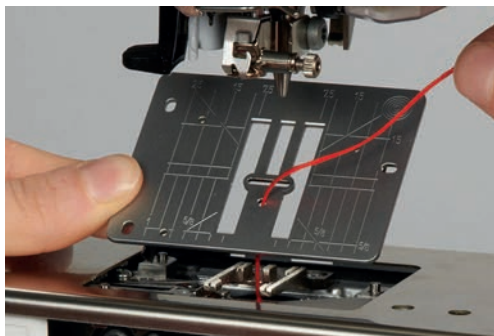

- > Stikk innleggstråden på kneløfteren.



- > Kontroller at innleggstråden glir godt.
- > Hvis tråden ved spolehusdekslet glir dårlig - la spolehusdekslet stå åpent mens du syr.
- > Slå av undertrådsindikatoren i Setup-programmet hvis spolehusdekslet står åpent.

Sy bise

Innleggstråden for bisen ligger på baksiden og holdes fast/sys over med undertråden.

- > Sy første bise.
- > Før første bise, i ønsket avstand, under en av syfotens riller.
- > Alle ytterligere biser sys parallelt.

8 Alfabet

8.1 Oversikt over alfabeter

Blokk-, omriss-, hånd-, quilt- og comic-skrift samt kyrillisk og kyrillisk håndskrift kan også sys i to forskjellige størrelser. Blokk-, omriss-, hånd-, quilt- og comic-skrift samt kyrillisk og kyrillisk skript kan også sys i små bokstaver.

For å oppnå et perfekt stingbilde er det fordelaktig å bruke over- og undertråd i samme farge. Du kan forsterke arbeidet ved å bruke stabilisering på baksiden. Ved sying av stoffer med floss og langfibrede stoffer, for eksempel frotté, kan det i tillegg legges vannløselig rivefliselin på oversiden av stoffet.

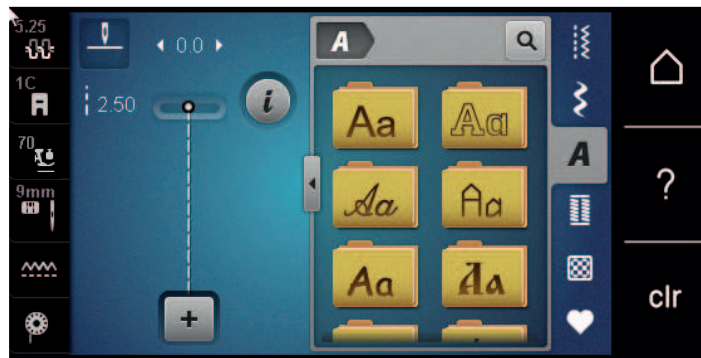

Stingmønster	Navn
ABCabc	Blokkskrift
ABCabc	Konturskrift
<i>ABCabc</i>	Håndskrift (Italic)
ABCabc	Quilt tekst
ABCabc	Comic skrift
АБВабв	Kyrillisk
<i>АБВ абв</i>	Kyrillisk skript
あいう	Hiragana
アイウ	Katakana

8.2 Lage en tekst



Det er lurt å sy en prøve med tråden, stoffet og innlegget som skal brukes. Du bør også passe på at stoffet føres jevnt og lett, uten at det kommer bort i noe eller blir hengende fast. Ikke dra, dytt eller hold fast stoffet mens du syr.



- > Trykk på ikonet «Alfabeter».
- > Velg skrift.



- > Trykk på ikonet «Enkeltmodus/kombinasjonsmodus» for å opprette en kombinasjon.
- > Trykk på ikonet «Vis alfabet» (1) for å åpne utvidet inntastingsmodus.



- > Velg bokstaver.
- > Trykk på ikonet (2) (standardinnstilling) for store bokstaver.
- > Trykk på ikonet (3) for små bokstaver.
- > Trykk på ikonet (4) for å bruke tall.
- > Trykk på ikonet (5) for å bruke spesialtegn og matematiske tegn.



- > Trykk på ikonet «DEL» for å slette enkelte bokstaver i teksten.
- > Trykk på ikonet «Vis alfabet» igjen for å lukke utvidet inntastingsmodus.

8.3 Endre størrelse

Blokk-, kontur-, hånd-, quilt- og comic-skrift samt kyrillisk og kyrillisk skript kan forminskes.



- > Trykk på ikonet «Alfabeter».
- > Velg skrift.
- > Velg bokstaver.



- > Trykk på ikonet «i»-dialog.

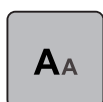

- > Trykk på ikonet «Endre skriftstørrelse» for å forminske skriftstørrelsen.
- > Trykk på ikonet «Endre skriftstørrelse» igjen for å forstørre skriftstørrelsen til 9 mm.







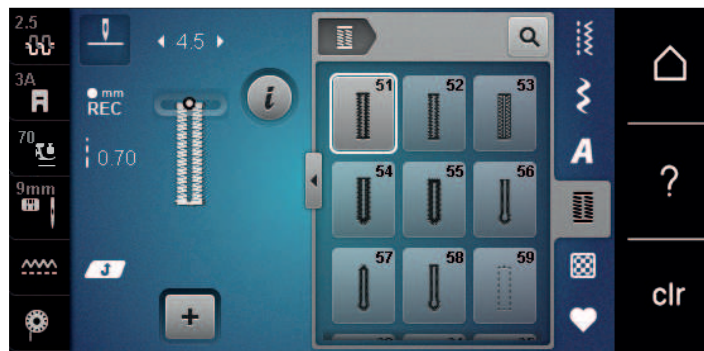



9 Knapphull

9.1 Oversikt knapphull

For at det skal være mulig å lage riktig knapphull til enhver knapp, ethvert formål og ethvert klesplagg er BERNINA 590 utstyrt med en omfattende samling av knapphull. Tilhørende knapp kan sys på maskinelt. Man kan også sy hemper.



Knapphull	Knapphullsnummer	Navn	Beskrivelse
	51	Standard knapphull	For tynne eller middels tykke stoffer; Bluser, kjoler, sengetøy.
	52	Smalt knapphull	For tynne eller middels tykke stoffer; Bluser, kjoler, barne- og babytøy, håndarbeid.
	53	Elastiske knapphull	For all høyelastisk jersey av bomull, ull, silke og syntetiske fiberstoffer.
	54	Avrundet knapphull	For middels tykke til tykke stoffer; kjoler, jakker, kåper, regntøy.
	55	Avrundet knapphull med tverregels	For middels tykke til tykke stoffer av mange forskjellige materialer: kjoler, jakker, kåper, regntøy.
	56	Øyeknapphull	For tykke, ikke elastiske stoffer; Jakker, kåper, fritidsklær.
	57	Øyeknapphull med spiss regels	For faste, uelastiske stoffer: Jakker, kåper, fritidsklær.
	58	Øyeknapphull med tverregels	For faste, ikke elastiske stoffer: Jakker, kåper, fritidsklær.
	59	Rettstingsknapphull	Program for frihåndssøm av knapphull, lommeåpninger, forsterkning av knapphull, spesielt til knapphull i skinn og kunstskinn.

Knapphull	Knapphullsnummer	Navn	Beskrivelse
	63	Knapphull med håndsydd utseende	For tynne til middels tykke vevde stoffer; Bluser, kjoler, fritidsklær, sengetøy.
	64	Dobbelt rundet knapphull	For middels tykke til tykke stoffer av mange forskjellige materialer.
	65	Dobbelt rundet Heirloom-knapphull	For tynne til middels tykke vevde materialer; Bluser, kjoler, sengetøy.
	67	Knapphull med dobbel spiss regels	For middels tykke vevde materialer; Bluser, kjoler, jakker.
	68	Dekorativt øyeknapphull med tverregels	For faste, uelastiske stoffer: Jakker, kåper, fritidsklær.
	69	Dekorasjonsknapphull med regels	For dekorative knapphull i tykke, uelastiske stoffer.
	70	Dekorativt stretchknapphull	For tynne til middels tykke strikkede stoffer.
	60	Knappisyingsprogram	Du kan sy i knapper med 2 eller 4 hull.
	61	Snorhull med smal sikksakk	Hull for snorer og smale bånd og dekorativt arbeid.
	62	Snorhull med rettsøm	Hull for snorer og smale bånd og dekorativt arbeid.

9.2 Bruk av utligningsplate

Hvis knapphullet skal sys på tvers av kanten, anbefales det å bruke utligningsplate (ekstrautstyr).

- > Utligningsplaten skyves bakfra mellom stoff og sledesåle fram til det tykke stedet i stoffet.

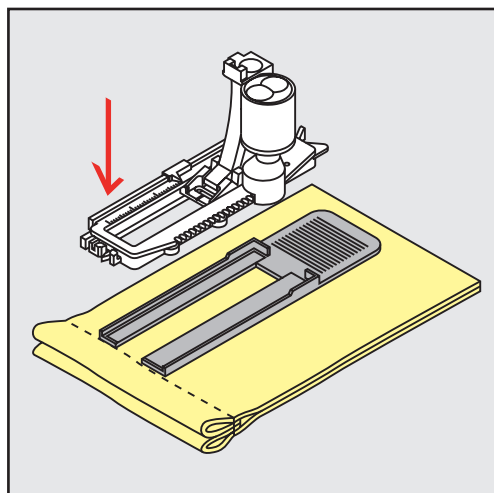

- > Senk syfoten.

9.3 Bruk av transporthjelp

Det anbefales å bruke transporthjelp (ekstraustyr) når man syr knapphull i vanskelige materialer. Den kan brukes sammen med knapphullsfoot nr. 3A.

- > Skyv utligningsplaten forsiktig inn fra siden.

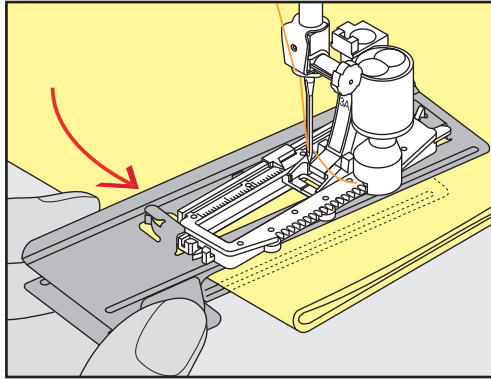

9.4 Markere knapphull

- > For manuelle knapphull markeres knapphullsposisjon og -lengde med kritt eller vannløselig penn på stoffet.

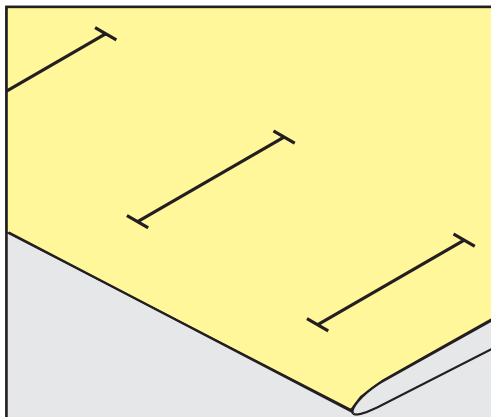

- > For automatiske knapphull markeres den komplette lengden for første knapphull med kritt eller vannløselig penn på stoffet. For alle etterfølgende knapphull markeres kun startpunktet.

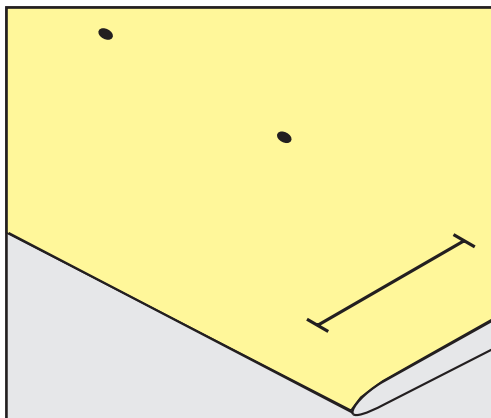

- > For øyeknapphull og snorhull markeres kun stolpenes lengde med kritt eller vannløselig penn på stoffet. For alle etterfølgende knapphull markeres kun startpunktet. Øyelengden legges til.

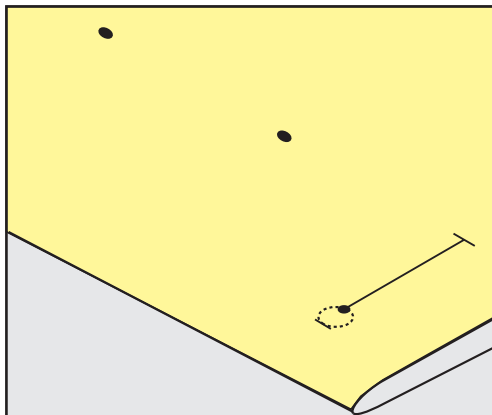

9.5 Innleggstråd

Bruk av innleggstråd med knapphullsfot nr. 3A

Innleggstråden gjør knapphullet sterkere og finere og egner seg særlig til knapphull nr. 51. Perfekte innleggstråder er perlegarn nr. 8, sterk håndsyråd og fint heklegarn. Det anbefales å ikke holde i innleggstråder under syingen.

Forutsetning:

- Knapphullsfot nr. 3A er montert og i øvre posisjon.
- > Stikk nålen inn ved knapphullets begynnelse.
- > Før innleggstrådene mot høyre under den automatiske knapphullsfoten.
- > Legg innleggstrådene over nesen bak på den automatiske knapphullsfoten.

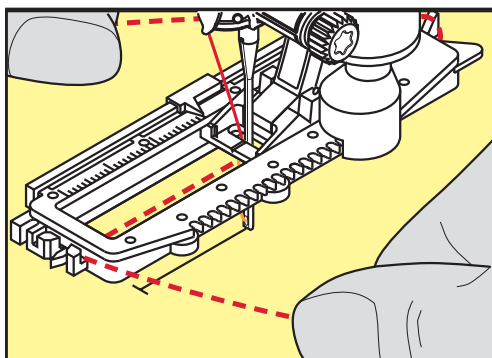

- > Trekk innleggstrådene mot venstre under den automatiske knapphullsfoten og fremover.

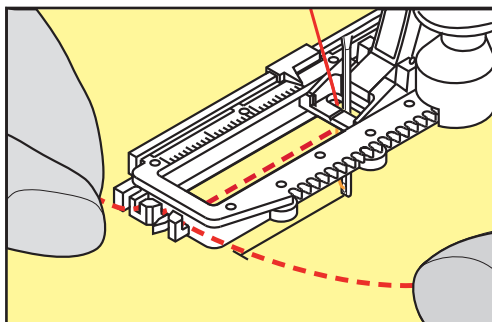

- > Trekk endene på innleggstrådene inn i holdeslissen.
- > Sett den automatiske knapphullsfoten lavt.
- > Sy knapphullet på vanlig måte.

- > Knappullet vil formes over innleggstråden og skjule den.
- > Trekk endene på innleggstrådene på vrangen (med synål for hånd) og knyt eller sy fast.

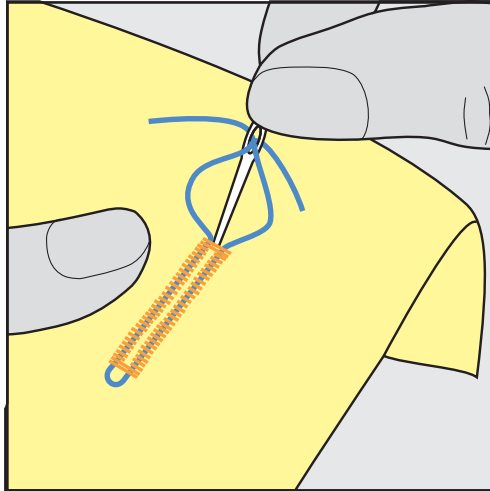

Innleggstråd med knapphullsfoot nr. 3C (ekstraustyr)

Forutsetning:

- Knapphullsfoot nr. 3C er montert og i øvre posisjon.
- > Stikk nålen inn ved knapphullets begynnelse.
- > Heng tråden over knapphullsfootens midterste steg (fremme).

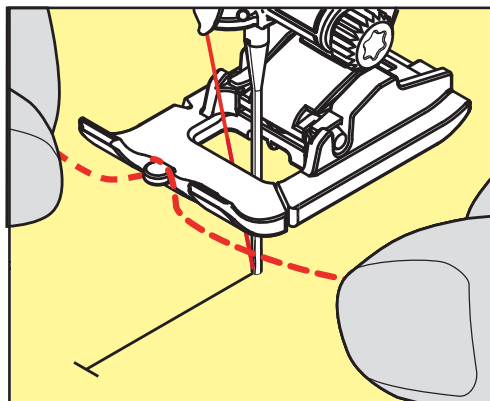

- > Trekk begge innleggstrådene bakover under knapphullsfooten, og legg en innleggstråd i hvert spor i sålen.

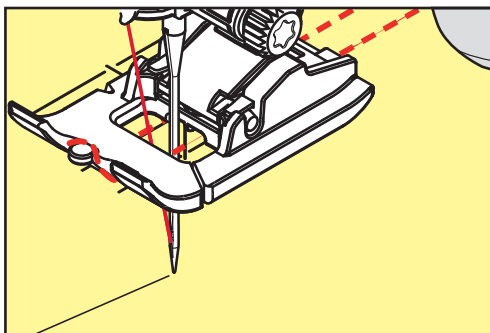

- > Senk knapphullsfooten.
- > Sy knappullet på vanlig måte.
- > Knappullet vil formes over innleggstråden og skjule den.

- > Dra endene på innleggstråden med synål på vrangen og knyt eller sy dem fast.

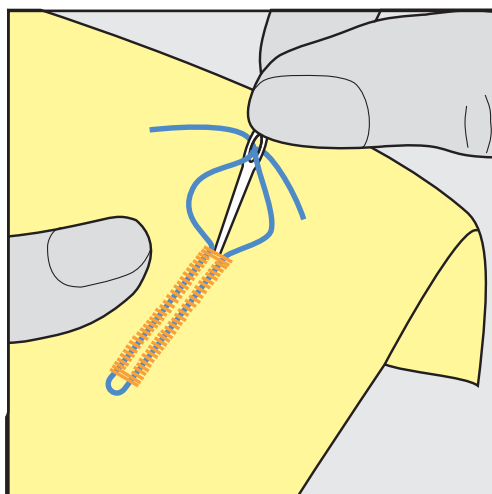

9.6 Sy en prøve

Det bør alltid sys et prøveknapphull på en del av originalstoffet: Det anbefales å velge samme innlegg og samme knapphull. Syprøven må også sys i samme syretning. Når man syr en prøve, kan innstillingene tilpasses helt til resultatet blir tilfredsstillende.

Å sy knapphull med rettsømknapphull nr. 59 på forhånd lønner seg i alle myke, løst vevde materialer og til knapphull som utsettes for kraftige belastninger. Sømmen gir også sterkere knapphull i skinn, vinyl eller filt.

Endring i balansen for standard knapphull, knapphull med lengdeangivelse, øye- eller rund regels-knapphull har samme innvirkning på begge stolpene. For manuelt øye- eller rund regels-knapphull har endringer av balansen motsatt innvirkning på begge stolpene.

Endres balanse ved bruk av stingteller-funksjonen, virker endringene forskjellig på de to stolpene.



- > Trykk på ikonet «Knapphull».
- > Velg knapphull.
- > Velg syfot og monter.
- > Legg stoffet under syfoten og senk den.
- > Trå forsiktig på fotpedalen og begynn å sy. Før stoffet lett.
- > Kontroller balansen under syingen og innstill om nødvendig.
- > Kontroller syprøven og foreta ev. ytterligere syprøver.

9.7 Innstille bredden av knapphullsåpningen

Bredden av knapphullsåpningen kan tilpasses mellom 0.1 – 2.0 mm før du begynner å sy.



- > Trykk ikon «Knapphull».
- > Velg knapphull.



- > Trykk «i»-dialog.

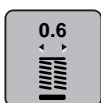

- > Trykk ikon «Knapphullsbreddeåpning».
- > Drei ikon «Multifunksjonsknapp oppe» eller «Multifunksjonsknapp nede» for innstilling av ønsket bredde på knapphullsåpningen.

9.8 Bestem knapphullslengde med knapphullsfoot med slede 3A



Knappen kan også sentreres på den gule sirkelen på skjermen. Ved hjelp av «Multifunksjonsknapper oppe/nede» kan den gule ringen forstørres eller forminskes, for så å bestemme knappens diameter.

2 mm legges automatisk til diameter. Er f.eks. knappens diameter 14 mm, beregnes 16 mm for knapphullslengden.

Forutsetning:

- Knapphullsfoot nr. 3A er montert.



- > Trykk på ikonet «Knapphull».
- > Velg knapphull.



- > Trykk på ikonet «i»-dialog.



- > Trykk på ikonet «Innstille knapphullslengde».
- > Drei på «Multifunksjonsknapp oppe» eller «Multifunksjonsknapp nede» for tilpassing av knapphullslengden.

9.9 Bestem knapphullslengde med knapphullsfoot nr. 3C

Med knapphullsfoot nr. 3C må knapphullslengden bestemmes med stingtellerfunksjonen. Stingtellerfunksjonen kan brukes for alle sorter knapphull. Venstre stolpe sys framover og høyre bakover. Foretas endringer i balansen, må stingtellerfunksjonen lagres på nytt for hvert knapphull.

Forutsetning:

- Knapphullsfoot nr. 3C (ekstrautstyr) er montert.



- > Trykk på ikonet «Knapphull».
- > Velg knapphull.



- > Trykk på ikonet «i»-dialog.



- > Trykk på ikonet «Programmere lengde med stingteller».
- > Sy ønsket knapphullslengde.
- > Stans maskinen.

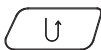

- > Trykk knappen «Retursøm» og maskinen syr nedre regels og andre stolpe.
- > Stans maskinen på høyde med første sting.
- > Trykk knappen «Retursøm» igjen slik at maskinen syr øvre regels og festesting.
 - Knapphullslengden er lagret og hvert etterfølgende knapphull sys likt til maskinen blir avslått.

9.10 Automatisk knapphull

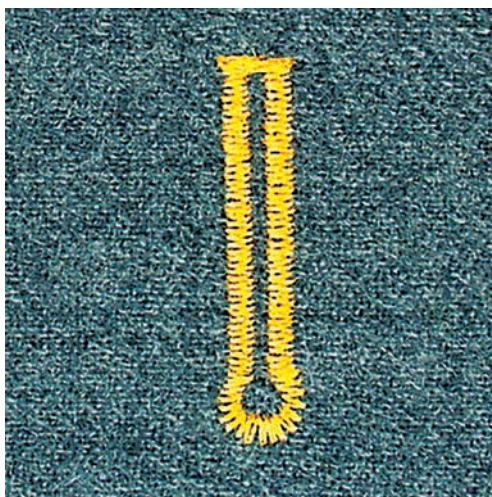
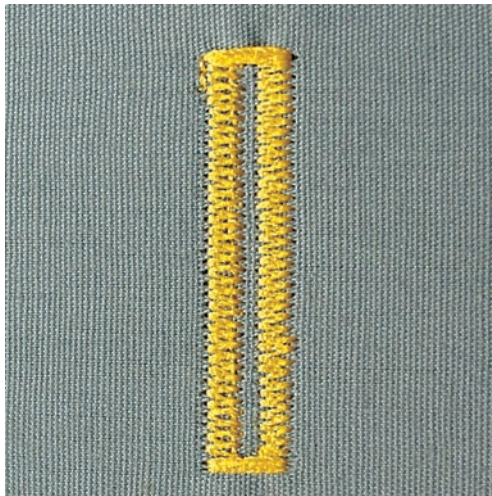

Ved bruk av knapphullsfoot nr. 3A måles knapphullet automatisk over linsen på syfoten. Knapphullet dupliseres nøyaktig og maskinen sjalter automatisk om ved maksimal lengde. Knapphullsfoot nr. 3A egner seg til knapphull på 4 – 31 mm, alt etter knapphulltype. Knapphullsfoot nr. 3A må ligge flatt på stoffet for å kunne måle nøyaktig lengde. Alle programmerte knapphull blir like lange og like pene.

Forutsetning:

- Knapphullsfoot nr. 3A er montert.



- > Trykk på ikonet «Knapphull».
- > Velg knapphull nr. 51–59, nr. 63–65 eller nr. 67–70.
- > Sy ønsket knapphullslengde.

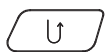

- > Trykk på ikonet «Retursøm» for å programmere lengden.



- > Trykk på knappen «Start/stopp» eller bruk fotpedalen.
 - Maskinen syr knapphullet automatisk ferdig. Alle etterfølgende knapphull sys automatisk i samme lengde.

9.11 Programmere Heirloomknapphull

Forutsetning:

- Knapphullsfoot nr. 3A er montert.



- > Trykk ikon «Knapphull».
- > Velg knapphull nr. 63.
- > Sy ønsket knapphullslengde.

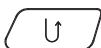

- > Trykk ikon «Retursøm» for å programmere lengden.
 - Maskinen syr knappullet automatisk ferdig. Alle etterfølgende knapphull sys automatisk i samme lengde.

9.12 Sy manuelt 7-trinns knapphull med knapphullsfoot nr. 3C

Knapphullslengden bestemmes manuelt mens du syr. Regels, rund regels og festesting er forprogrammert. De enkelte trinnene kan velges ved å rulle med pilfeltene eller ved å trykke på «Retursøm».

Forutsetning:

- Knapphullsfoot nr. 3C (ekstraustyr) er montert.



- > Trykk på ikonet «Knapphull».
- > Velg knapphull nr. 51.



- > Trykk på ikonet «i»-dialog.



- > Trykk på ikonet «Bestemme lengden manuelt».
 - Trinn 1 på skjermen er aktivert for knappullets begynnelse.
- > Sy ønsket knapphullslengde.
 - Trinn 2 er aktivt.



- > Stans maskinen når du når ønsket stolpelengde eller lengdemarkeringen.
- > Trykk på ikonet «Rull ned» slik at trinn 3 vises.
 - Maskinen syr rettsøm bakover.
- > Stans maskinen på høyde med første sting ved knapphullbegynnelse.
- > Trykk på ikonet «Rull ned» slik at trinn 4 vises.
 - Maskinen syr den øvre regels og stanser automatisk.
- > Trykk på ikonet «Rull ned» slik at trinn 5 vises.
 - Maskinen syr den andre stolpen.
- > Stans maskinen på høyde med første sting for første stolpe.
- > Trykk på ikonet «Rull ned» slik at trinn 6 vises.
 - Maskinen syr den nedre regels og stanser automatisk.

- > Trykk på ikonet «Rull ned» slik at trinn 7 vises.
 - Maskinen syr festesting og stanser automatisk.

9.13 Sy manuelt 5-trinns knapphull med knapphullsfoot nr. 3C

Knapphullslengden bestemmes manuelt mens du syr. Regels, rund regels og festesting er forprogrammert. De enkelte trinnene kan velges ved å rulle med pilfeltene eller ved å trykke på «Retursøm».

Forutsetning:

- Knapphullsfoot nr. 3C (ekstraustyr) er montert.



- > Trykk på ikonet «Knapphull».
- > Velg knapphull nr. 54.



- > Trykk på ikonet «i»-dialog.



- > Trykk på ikonet «Bestemme lengden manuelt».
 - Trinn 1 på skjermen er aktivert for knapphullets begynnelse.
- > Sy ønsket knapphullslengde.
 - Trinn 2 er aktivt.



- > Stans maskinen når du når ønsket stolpelengde eller lengdemarkeringen.
- > Trykk på ikonet «Rull ned» slik at trinn 3 vises.
- > Maskinen syr rund regels eller øyet og stanser automatisk.
- > Trykk på ikonet «Rull ned» slik at trinn 4 vises.
 - Maskinen syr den andre stolpen bakover.
- > Stans maskinen på høyde med det første stinget ved knapphullbegynnelse.
- > Trykk på ikonet «Rull ned» slik at trinn 5 vises.
 - Maskinen syr den øvre regels og festesting automatisk.

9.14 Sprette opp knapphullet med oppspretter

- > For ikke å kutte sømmen ved enden av knapphullet kan du sette en knappnål ved enden av knapphullet som en ekstra sikkerhet.
- > Sprett opp knapphullet fra begge ender mot midten.

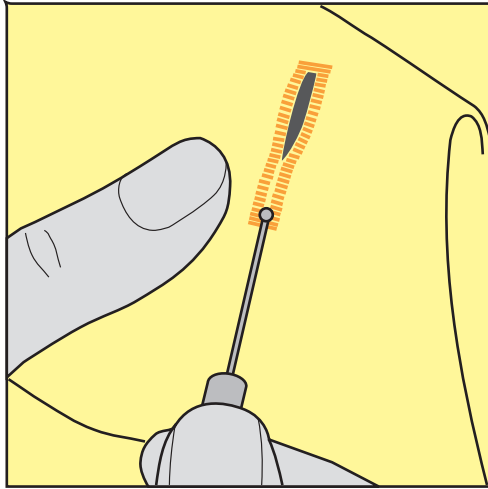

9.15 Sprette opp knapphull med knapphullskutter (ekstrautstyr)

- > Legg knapphullet på et egnet trestykke.

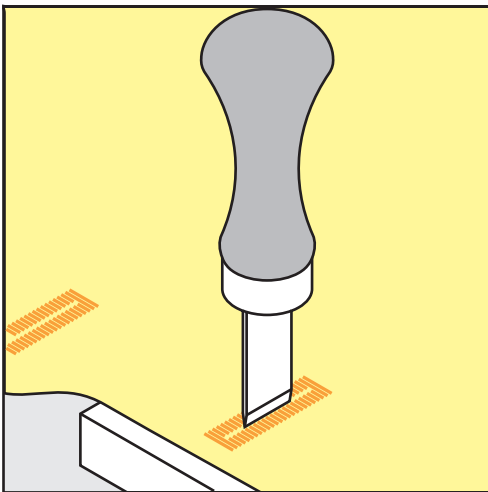

- > Sett kutteren midt i knapphullet.
- > Trykk kutteren ned for hånd.

9.16 Sy i knapp

Med knappisyingsprogrammet er det mulig å sy på knapper med 2 eller 4 hull, trykknapper eller spenner.

Anbefalt syprogram:	Knappisyingsprogram nr. 60
Anbefalt syfot:	Knapphullsfot nr. 18 (ekstrautstyr)
Alternative syføtter:	<ul style="list-style-type: none"> • Standardfot nr. 1 eller 1C • Stoppefot nr. 9 (ekstrautstyr) • Standardfot nr. 34 eller 34C (ekstrautstyr)

Tilpasse halshøyde

For knapper i tykkere stoffer må man forstørre halshøyden, dvs. avstanden mellom ikonet og stoffet.

Knapper i tynne stoffer eller knapper som er pynt, sys uten halshøyde.

OBS! Halshøyden kan kun stilles inn med knappisyingsfot nr. 18.

- > Løsne skruen på knappisyingsfoten.
- > Flytt midttåen oppover i en høyde som tilsvarer tykkelsen på stoffet.
- > Skru fast skruen.

Sy i knapp

Forutsetning:

- Halshøyden er stilt inn passende med stofftykkelsen.
- Knappisyingsfot nr. 18 eller en alternativ syfot er montert.
- Den monterte syfoten er valgt i brukergrensesnittet.
- Transportøren er senket.



- > Trykk på ikon «Knapphull».
- > Velg knappisyingsprogram nr. 60.
- > Vri på håndhjulet til undertråden kommer opp.
- > **OBS! Knappisyingsprogrammet begynner alltid med knappens venstre hull.**
Legg knappen på stoffet. Skyv knappen og stoffet under nålen slik at nålen stikker inn i venstre hull. På knapper med 4 hull syr du først det fremre hullparet, deretter det bakre.
- > Senk syfoten.
- > Utfør de første stingene i venstre hull med håndhjulet.
- > Fortsett å vri på hjulet til nålen bytter til høyre hull. Kontroller om nålen treffer det høyre hullet. Ved behov stiller du inn stingbredden med øvre multifunksjonsknapp.
- > Hold fast trådene og trå på pedalen.
 - Maskinen syr fast knappen og stopper deretter automatisk.
- > Dersom knappen skal sitte ekstra godt, utfører du knappisyingsprogrammet en gang til.
- > Kutt trådene med maskinen. Alternativt drar du symaterialet ut av symaskinen og kutter trådene for hånd. Dra overtråden nedover og knyt den fast med undertråden.

9.17 Sy snorhull



For bedre stabilitet sys snorhullene 2 ganger.

Forutsetning:

- Standardfot nr. 1C eller åpen broderifot nr. 20C er montert.













- > Trykk ikon «Knapphull».
- > Velg snorhullprogram nr. 61 eller nr. 62.
- > Drei «Multifunksjonsknapp oppe» eller «Multifunksjonsknapp nede» for å endre snorhullets størrelse.
- > Sy snorhullprogram.
 - Maskinen stanser automatisk ved slutten av snorhullprogrammet.
- > Klipp opp snorhullet ved å bruke syl, hulltang eller hullpipe.

10 Quilting

10.1 Oversikt quiltesømmer



Stingmønster	Stingnummer	Navn	Beskrivelse
	1301	Quilting, festeprogram	Fest ved å sy forover med korte sting ved sømbegynnelse og -slutt.
	1302	Quilting, rettsøm	Rettsøm med 3 mm stenglengde.
	1303	Patchwork, rettsøm	Rettsøm med 2 mm stenglengde.
	1304 – 1308	Håndquiltesting	Søm med håndsydd utseende til påsyng med monofiltråd.
	1309 – 1314	Knapphullssøm	Til applikering og påsyng av pyntebånd.
	1317 – 1327 1329 – 1330 1339 – 1346 1363 – 1371 1373 – 1378	Dekorative quiltesting	For "Crazy patchwork" og quilting.
	1315	Satengsøm	Til applikering.
	1316	Usynlig faldsøm (smal)	Til syng av blindsting.
	1331	Stiplesting/ meanderquiltesting	Meanderstingimitasjon.
	1332	Fjærsting	For "Crazy patchwork" og dekorering.
	1333 – 1338	Fjærsting-variasjoner	For "Crazy patchwork" og dekorering.

10.2 Quilting, festeprogram

Forutsetning:

- Standardfot nr. 1C er montert.



- > Trykk på ikonet «Quiltsøm».
- > Velg quiltsøm nr. 1301.
- > Trykk på fotpedalen.
 - Maskinen syr automatisk 6 sting framover ved sømmens begynnelse.

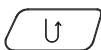

- > Sy sømmen i ønsket retning.
- > Trykk på knappen «Retursøm».
 - Maskinen syr automatisk 6 sting og stanser automatisk ved slutten av festeprogrammet.

10.3 Sy quiltsøm med håndsydd utseende

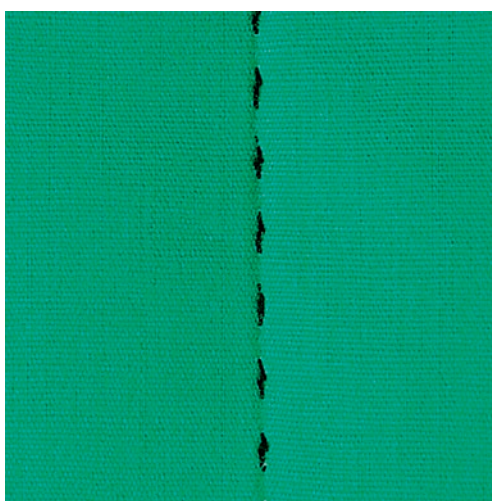

Håndquiltsøm er godt egnet for alle materialer og arbeider som skal se håndsydd ut. Det anbefales å bruke monofilament som overtråd og broderitråd som undertråd. Reduser syhastigheten for at monofilamenttråden ikke skal ryke. Om nødvendig kan man løsne litt på overtrådspenningen og tilpasse balansen med syprosjektet og ønsket quiltsøm.

Forutsetning:

- Standardfot nr. 1C er montert.



- > Trykk på ikonet «Quiltsøm».
- > Velg håndquiltsøm nr. 1304 – 1308.
- > Om nødvendig tilpasses overtrådspenningen og balanse med syprosjektet og quiltsømmen.
- > Trykk på fotpedalen eller knappen «Start/stopp» for å starte maskinen.

10.4 Føre quiltarbeide fritt



Quilthansker med gumminopper (ekstrautstyr) gjør det lettere å føre arbeidet.

Det anbefales å bruke sybord og kneløfter. Ved frihåndsqilting er det fordelaktig å quilte fra midten og utover på arbeidet med jevne, runde bevegelser. Frihåndsqilting og stopping baserer på samme frie bevegselsprinsipp.

Med teknikken meanderquilting fylles hele flaten med quiltsøm. Linjene skal ikke krysse eller berøre hverandre.

Forutsetning:

- Legg quiltens forside, vatt og bakside sammen som en sandwich og tråkle dette sammen eller bruk knappenåler.
- Transportøren er senket.
- Stoppefot nr. 9 (ekstrautstyr) er montert.



- > Trykk på ikonet «Nyttesømmer».
- > Velg rettsøm nr. 1.
- > Tilpass overtrådspenningen og balanse med syprosjektet om nødvendig.
- > Trykk på fotpedalen eller knappen «Start/stopp» for å starte maskinen.
- > Hold i arbeidet med begge hendene nært syfoten og før det som i en broderiramme.
- > Ligger tråden på oversiden, må stoffet føres saktere.
- > Danner det seg små løkker på baksiden, må stoffet føres raskere.

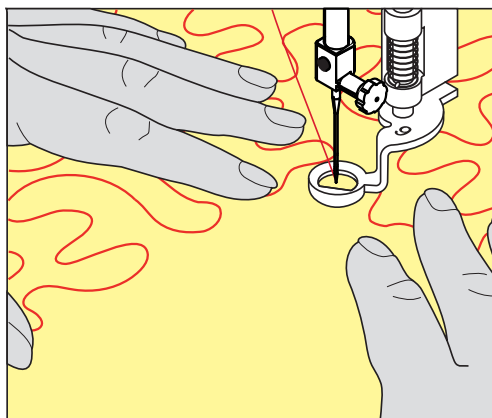

11 BERNINA stingregulator (BSR)

BERNINA stingregulator kompensere for stinglengden som forårsakes av fri styring av stoffet under frihåndssyng – en syteknikk som blir stadig mer populær. Ved frihåndssyng blir hver søm like lang, og stingutseendet pent og regelmessig, takket være BSR-syfoten.

Så snart BSR-syfoten er montert og transportøren senket, vises valgmulighetene for ønsket modus på maskinens skjerm. BSR-syfoten kan brukes både med rettsøm og sikksakk.

BSR-syfoten reagerer på stoffets bevegelser og styrer dermed maskinens hastighet opp til maks. hastighet. Her gjelder: Jo raskere stoffet beveger seg, desto høyere blir maskinens hastighet.

Hvis stoffet beveges for raskt, høres et lydsignal. Lydsignalet kan slås på eller av i «BSR»-skjermen. Lydsignalet kan også slås på eller av i setup-programmet.

11.1 BSR-modus 1

BSR-funksjonen kan styres med fotpedalen eller knappen «Start/stopp». Start BSR-modus. På syfoten lyser en rød lampe. Ved å bevege stoffet økes maskinhastigheten. Beveges stoffet ikke, kan man se festesting på stedet, uten i tillegg å trykke noen knapp. Når man arbeider med fotpedalen eller knappen «Start/stopp», kobler BSR-modus 1 seg ikke automatisk ut.

11.2 BSR-modus 2

BSR-funksjonen kan styres med fotpedalen eller knappen «Start/stopp». Maskinen starter kun når fotpedalen eller knappen «Start/stopp» trykkes og stoffet beveges. Uten stofftransport kobler BSR 2-modus seg ut etter ca. 7 sek. Den røde lampen slukner (kun når man arbeider med knappen «Start/stopp»). Når man arbeider med fotpedalen, slukner ikke den røde lampen.

11.3 BSR med rettsøm nr. 1

Med denne innstillingen syr maskinen rettsøm med stinglengde inntil 4 mm. Innstilt stinglengde fastholdes, uavhengig av stoffbevegelsen, innenfor en viss motorhastighet.

11.4 BSR med sikksakk nr. 2

Sikksakk-sømmen kan brukes til å «male» med tråd. Den innstilte stinglengden fastholdes **ikke** når man syr sikksakk-søm, men BSR-funksjonen forenkler arbeidet.

11.5 Forberede for quilting

Montere BSR-syfot

Forutsetning:

- Maskinen er slått av.
- Nålen er hevet.
- Syfoten er hevet.
- > Fjern den monterte syfoten.
- > Monter BSR-syfoten.

- > Sett støpselet til ledningen loddrett i BSR-koblingen (1) til det merkes at det festes.



- > Slå på maskinen.
 - BSR-skjermen åpnes og BSR 1-modus er aktivert.

Skifte syfotsåle

OBS

BSR-syfotens linse er tilsmusset

Maskinen gjenkjenner ikke BSR-syfoten.

- > Rengjør linsen med en myk, litt fuktig klut.

Standard stinglengde er 2 mm. Ved små figurer og stiplinger anbefales det å forkorte stinglengden til 1–1,5 mm.

- > Hev nålen.
- > Hev BSR-syfoten.
- > Slå av maskinen og dra ut kontakten.
- > Fjern BSR-syfoten fra maskinen.
- > Trykk begge knappene på BSR-syfoten sammen.

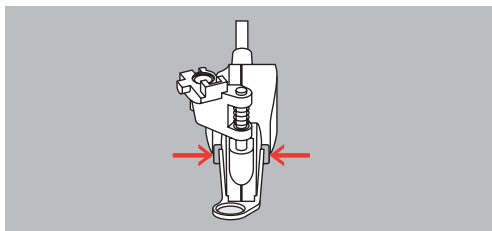

- > Dra syfotsålen ned ut av føringen.
- > Skyv ny syfotsåle opp i føringen til den klikker på plass.
- > Monter BSR-syfoten.

11.6 Bruk av BSR-modus

BSR-funksjonen kan styres med pedalen eller knappen «Start/stopp».

Start med pedalen: Pedalen må holdes inne under quilting. Maskinen fortsetter å gå i BSR1-modus til pedalen slippes opp og stoffet ikke beveges.

Stanses quiltingen i BSR2-modus, syr maskinen, alt etter nålposisjon, et ytterligere sting og stanser med nålposisjon oppe.

Forutsetning:

- Sybordet er montert.
- Kneløfter er montert.

> Senk transportøren.

> Still inn ønsket BSR-modus.



> Trykk på knappen «Start/stopp» eller på pedalen for å senke syfoten.

> Trykk på knappen «Start/stopp» igjen eller trå på pedalen igjen for å starte BSR-modus.

- På BSR-syfoten lyser en rød lampe.

> Beveg stoffet for å styre maskinens hastighet i BSR-modus.



> Trykk på knappen «Start/stopp» igjen eller slipp opp pedalen for å stanse BSR-modus.

- BSR-modus stanser og den røde lampen på syfoten slukkes.

> Trykk på ikonet «BSR» (1) for å deaktivere BSR-modus og quilte videre uten automatisk stinglengde.

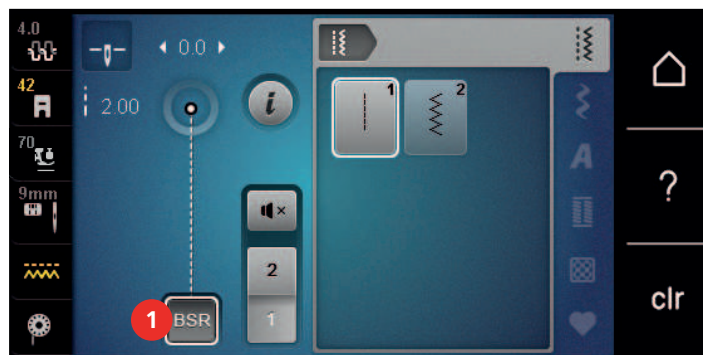

11.7 Feste

Feste i BSR1-modus med knappen «Start/stopp»

Forutsetning:

- BSR-syfoten er montert og tilkoblet maskinen.
- BSR-skjermen er åpnet og BSR1-modus er aktivert.

- > Senk transportøren.
- > Senk syfoten.
- > Trykk knappen «Nål oppe/nede» 2 ganger.
 - Undertråden hentes opp.



- > Hold i over- og undertråden.
- > Trykk knappen «Start/stopp».
 - Start BSR-modus.



- > Sy 5 – 6 festesting.
- > Trykk knappen «Start/stopp».
 - BSR-modus stanser.



- > Kutt tråden.

Feste i BSR2-modus

Forutsetning:

- BSR-syfoten er montert og tilkoblet maskinen.
- BSR-skjermen er åpnet og BSR2-modus er aktivert.

- > Senk syfoten.
- > Trykk på ikon «i»-dialog.



- > Trykk ikon «Feste».



- > Trykk på fotpedalen eller knappen «Start/stopp».



Når stoffet beveges sys noen korte sting. Derved er innstilt stinglengde aktivert og festefunksjonen deaktiveres automatisk.

12 Min BERNINA brodering



12.1 Oversikt broderimodul



- | | | | |
|---|--------------------------------------|---|-----------------------------|
| 1 | Utløserhåndtak/bærehåndtak | 4 | Føringsskinner for maskinen |
| 2 | Broderiarm | 5 | Tilkobling til maskinen |
| 3 | Feste for montering av broderirammen | | |

12.2 Medfølgende tilbehør broderimodul

Oversikt tilbehør broderimodul

Bilde	Navn	Bruksområde
	Broderifot #26	Til brodering, stopping og frihåndsqilting.
	Stor, oval broderiramme	Til brodering av broderimotiver over store flater eller motivkombinasjoner inntil 145 x 255 mm (5,70 x 10,04 in). Inkl. sjablong for nøyaktig plassering av stoffet.

Bilde	Navn	Bruksområde
	Mellomstor broderiramme	Til brodering av mellomstore broderimotiver inntil 100 x 130 mm (3,94 x 5,12 in). Inkl. sjablong for nøyaktig plassering av stoffet.
	USB forbindelseskabel	Til dataoverføring mellom computer og symaskin.
	Nålsortiment	Til brodering.
	Broderisjablongklemmer	Brukes til å sette inn broderisjablongen i broderirammen og ta den ut igjen.
	Nett for overtrådsnelle	Sørger for jevn avvikling av glatt broderitråd.

12.3 Oversikt touchskjerm

Oversikt funksjoner/indikatorer



- | | | | |
|---|--|---|------------------------|
| 1 | Overtrådspenning | 4 | Stingplate-/nåleutvalg |
| 2 | Syfotoindikator/syfotovalg | 5 | Transportør oppe/nede |
| 3 | Broderirammeutvalg/broderirammevisning | 6 | Undertrådindikator |

Oversikt systeminnstillinger

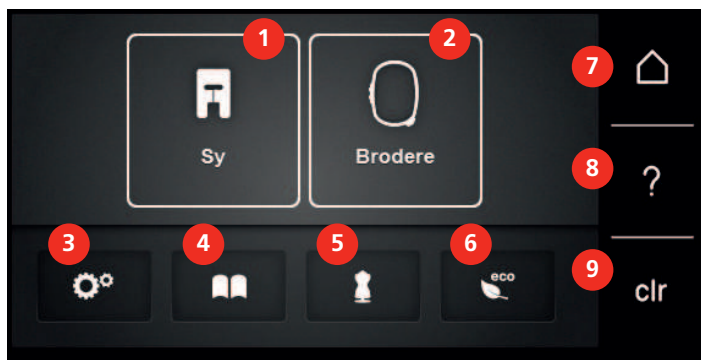

- | | | | |
|---|------------------|---|------------------------------|
| 1 | Symodus | 6 | eco-modus |
| 2 | Broderimodus | 7 | Hjem |
| 3 | Setup-program | 8 | Hjelp |
| 4 | Bruksanvisning | 9 | Tilbake til grunninnstilling |
| 5 | Broderikonsulent | | |

Oversikt utvalgsmeny brodering

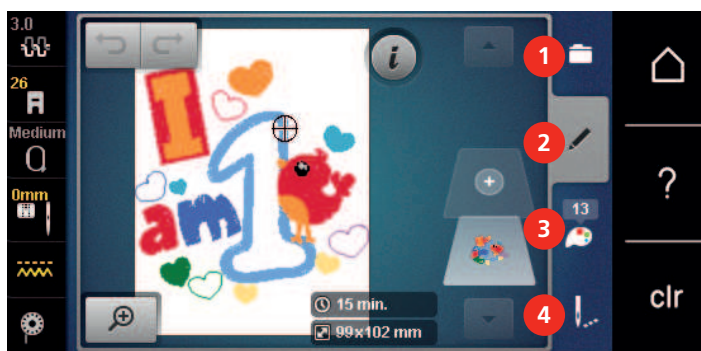

- | | | | |
|---|-----------------------|---|------------------|
| 1 | Utvalg broderimotiv | 3 | Fargeinformasjon |
| 2 | Redigere broderimotiv | 4 | Brodering |

12.4 Viktig informasjon om broderi

Overtråd

En broderitråd av høy kvalitet (merkevare) er viktig for å unngå et dårlig broderieresultat p.g.a. uregelmessigheter og brudd i tråden.

Bruk av fin, glansfull broderitråd som overtråd gir et effektivt resultat. Trådprodusentene tilbyr et stort tråd og fargesortiment.

- Polyestertråd med glans er slitesterk og fargeekte tråd som egner seg for alle typer broderi.
- Viskose er et mykt, naturlignende fiber med silkeglans som egner seg til fine broderier som ikke skal utsettes for stor slitasje.
- Metalltråd er en tynn til middels tykk glansfull tråd som egner seg til spesialeffekter i broderi.
- Ved bruk av metalltråd bør den automatiske undertrådkutteren være frakoblet. Andre trådkuttere bør heller ikke brukes, da kniven slites svært fort.

- Ved bruk av metalltråd bør hastighet og overtrådspenning reduseres.



Undertråd

For det meste brukes svart eller hvit undertråd til brodering. Skal begge sidene se like ut, brukes samme farge på over- og undertråd.

- Bobbin Fill er en særdeles myk, lett polyestertråd som egner seg godt som undertråd. Denne spesialtråden garanterer en konstant trådspenning og en optimal stingdannelse av over- og undertråd.
- Stoppe- og broderitråd er tynn mercerisert bomullstråd som egner seg godt til brodering på bomullsstoff.



Valg av broderiformat

For at BERNINA broderimaskinen skal kunne lese broderimønstre, må de produseres med BERNINA broderiprogramvaren og eksporteres som .EXP-fil. I tillegg til den egentlige broderifilen genereres også en .BMP-fil og en .INF-fil. .BMP-filen muliggjør en bildevisning av broderimotivet og .INF-filen inneholder informasjon om trådfargene. **Merk:** Dersom .INF-filen mangler, vises ikke broderimotivet med korrekte trådfarger, men kun med standardfarger. I så fall kan fargene føres inn manuelt i fargeoversikten til mønsteret på maskinen.

I tillegg kan følgende broderiformater leses av maskinen: .PES, .PEC, .XXX, .PCS, .JEF og .DST. BERNINA International AG kan ikke garantere at broderimønstre som ikke er produsert eller konvertert med en BERNINA broderiprogramvare, leses og utføres korrekt.

Enkle motiver med et lite antall sting egner seg for broderier på tynne materialer. Tett broderte motiver (f.eks. med mange farger og skift av stingretning) egner seg for grove og tykkere materialer.

Broderiprøve

Det bør alltid foretas en broderiprøve på et stykke som blir til overs av originalstoffet, og den skal forsterkes med det innlegget som skal brukes senere. Til broderiprøven anbefales det å bruke de samme fargene, trådene og nålene som skal brukes til selve broderiprojektet.

Broderimotivets størrelse

Broderimotiver kan forstørres eller forminskes i broderimaskinen eller på PC med BERNINA broderisoftware (ekstrautstyr). Best resultat oppnås ved å forstørre eller forminske broderimotivet opp til 20 %.

Brodere motiver fra tredjepart

BERNINA anbefaler at broderimotiver av ethvert filformat lastes ned på maskinen eller på en USB-brikke ved hjelp av gratisprogrammet «ART-Link». Med «ART-Link» sikrer du at broderimotivene blir korrekt lest og brodert. «ART-Link» kan lastes ned gratis fra www.bernina.com.

Underlagssting

Underlagssting danner grunnlaget for et motiv og sørger for å stabilisere stoffet og holde det i formen. De forhindrer også at motivets dekkesømmer synker for dypt ned i materialets masker eller vev.

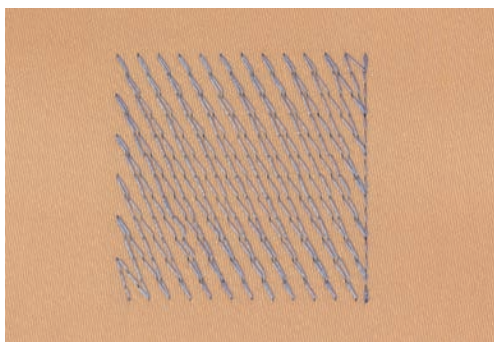

Satengsøm

Satengsømmen går inn vekselvis på den ene siden og den motsatte siden slik at tråden dekker figuren i et svært tett sikkakkemønster. Satengsømmer egner seg til å fylle smale og små former. De er uegnet til å fylle opp store flater fordi lange sting er for løse og ikke dekker stoffet skikkelig. Det er fare for at trådene blir hengende fast i noe dersom stingene er for lange, og dette kan ødelegge broderiet.

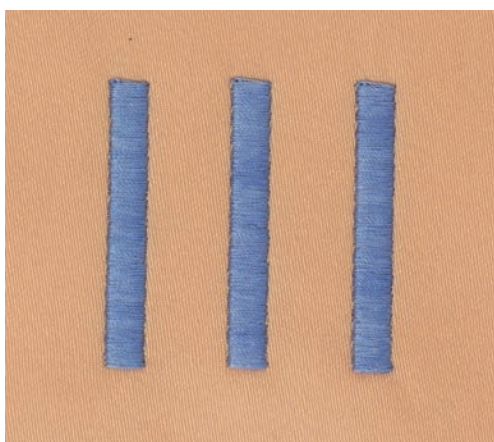

Utfyllingssøm

Mange korte, like lange sting som sys forskjøvet i rader veldig nært hverandre og da danner en tettsydd overflate.

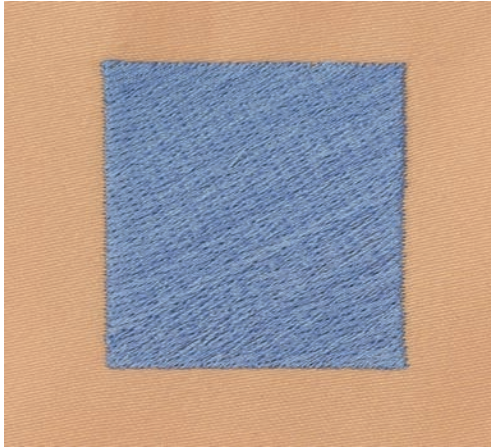

Forbindende sting

Lange sting som brukes til å hoppe fra en del av motivet til neste. Før og etter de forbindende stingene sys festesting. Forbindende sting klippes bort etterpå.

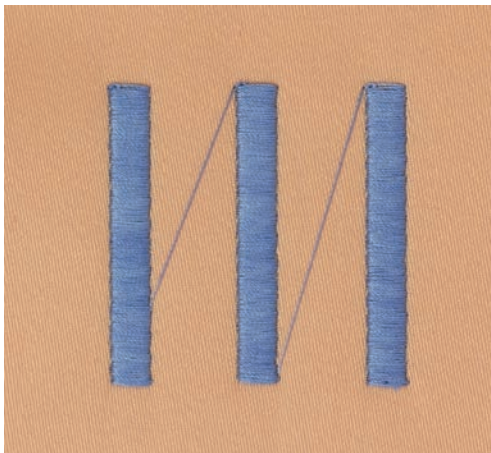

13 Forberede for brodering

13.1 Montere broderimodulen

Forutsetning:

- Sybrettet skal ikke være montert.
- > Broderimodul og maskin må settes på et stabilt, flatt underlag.
- > Kontroller at broderiarmen kan beveges fritt.
- > Skyv broderimodulen forsiktig fra venstre mot høyre i maskinens broderimodultilkobling (1) og i føringsskinnen (2).

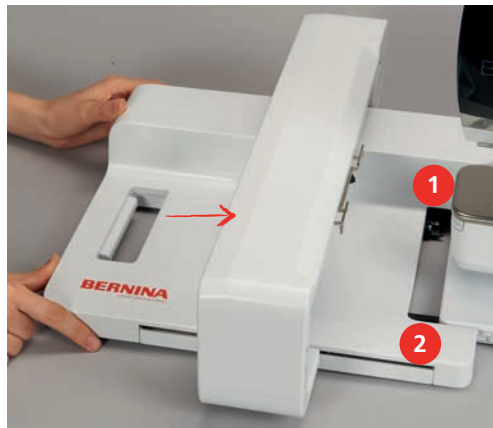

13.2 Fjerne broderimodulen

- > Trykk på løsespaken (1) på bærehåndtaket til broderimodulen, hold den inne og dra samtidig broderimodulen forsiktig mot venstre.



13.3 Forberede maskinen

Senk transportøren

- > Trykk på knappen «Transportør oppe/nede» for å senke transportøren.



- > Monter rett- og CutWork-stingplate.
- > Monter nålen.
- > Monter broderifot.

Velge motiv

Alle broderimotivene kan broderes direkte, eller de kan endres med de forskjellige funksjonene til broderimaskinen. Du finner alle broderimotivene i slutten av bruksanvisningen. I tillegg kan broderimotiver lastes fra eget minne eller BERNINA-USB-minnepinne (ekstrautstyr).



- > Trykk på ikonet «Hjem».



- > Trykk på ikonet «Broderimodus».
- > Velg mappe for alfabet, broderimotiv eller eget broderimotiv.

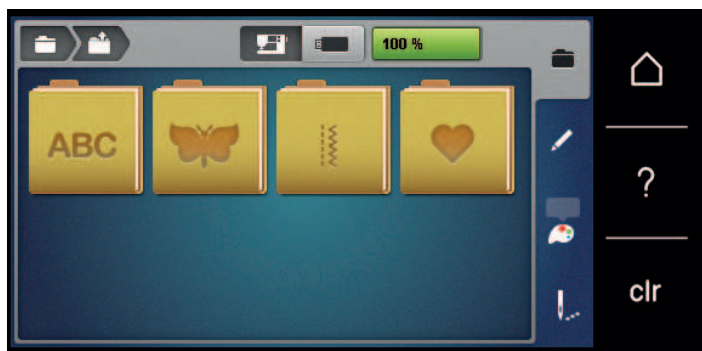

- > Velg en mappe for å åpne en broderimotivkategori.
- > Velg et broderimotiv ved å bla gjennom visningen og velge, eller
- > trykk på ikonet «Velg etter nummer», angi nummeret til broderimotivet og velg broderimotivet med hvit ramme.



13.4 Broderifot

Montere broderifot

- > Hev nålen.
- > Hev syfoten.
- > Slå av maskinen og dra ut kontakten.
- > Trykk opp festespaken (1).

- > Dra bort syfoten (2).



- > Før broderifoten nedenfra og inn i holderen.
- > Trykk festespaken ned.



Velge broderifot i touchskjermen

Etter at ny broderifot er montert (broderifot nr. 26, medfølgende ekstrautstyr), kan den velges og lagres på maskinen. I tillegg kan man få vist de alternative syføttene som er tilgjengelig til det broderimotivet man har valgt.

- > Slå på maskinen.
- > Velg motiv.
- > Trykk på ikonet «Syfotvisning/syfotutvalg».
- > Velg montert broderifot.



13.5 Nål og stingplate

Montere broderinål



Broderinåler av typen 130/705 H-SUK har større øye og er litt rundere. Dette minsker trådslitasje ved bruk av rayon- og bomullstråd. Nålene nr. 70-SUK til nr. 90-SUK anbefales, avhengig av broderitråden.

- > Hev nålen.
- > Slå av maskinen og dra ut kontakten.
- > Fjern montert fot.
- > Løsne festeskruen på nålen for hånd.



- > Dra nålen ned.
- > Hold ny nål med den flate siden bakover.
- > Skyv nålen helt opp.
- > Stram festeskruen for hånd.

Velg broderinål på touchskjermen

Etter at nålen er byttet ut kan man kontrollere om den kan brukes med valgt stingplate.



- > Trykk på ikonet «Nål-/stingplatevalg».
- > Velg montert nål.



- Kan valgt nål brukes med stingplaten, er alt klart for brodering.
- Kan valgt nål ikke brukes med stingplaten, er det automatisk ikke mulig å starte maskinen.

Velge nåltype og nålstørrelse

Praktisk minnefunksjon: For at ingen informasjon skal gå tapt, kan i tillegg nåltype og nålstørrelse lagres på maskinen. Lagret nåltype og nålstørrelse kan derved kontrolleres til enhver tid.



- > Trykk på ikonet «Stingplate-/nålvalg».



- > Trykk på ikonet «Nåltype/nålstørrelse».
- > Velg nåltype (1) for montert nål.

- > Velg nål størrelse (2) for montert nål.



Innstille nålposisjon oppe/nede



- > Trykk på ikonet «Nål oppe/nede» for å hente opp tråden.
 - Nålen senkes og heves én gang.

Montere stingplate

Stingplaten CutWork/rett (ekstrautstyr) har et lite hull i nålområdet. Det optimerer nål-innstikningspunktet (over- og undertrådknute). Det gir et penere stingbilde.

- > Trykk på knappen «Transportør oppe/nede» for å senke transportøren.



- > Slå av maskinen og dra ut kontakten.
- > Fjern nålen.
- > Fjern syfoten.
- > Trykk stingplaten ned på markeringene bak til høyre til den vipper av.



- > Fjern stingplaten.
- > Plasser CutWork/rett-stingplaten (ekstrautstyr) over styrepinnene, og trykk den ned til den klikker på plass.

Velge stingplate på touchskjermen

Etter at stingplaten er byttet, kan man kontrollere om den kan brukes med valgt nål.



- > Trykk på ikonet «Stingplate-/nålvalg».
- > Velg CutWork/Gerad-stingplate (ekstrautstyr).



Hente opp undertråden

Maskinen må være klar for brodering før du henter opp undertråden. Undertråden kan hentes opp i ett trinn for å knyttes manuelt. Dersom man ikke ønsker trådfestesting, lønner det seg å slå av trådfestesting i Setup.



- > Hold overtråden fast.
- > Trykk på knappen «Nål oppe/nede».
 - Undertråden hentes automatisk opp.

13.6 Broderiramme

Oversikt broderirammeutvalg

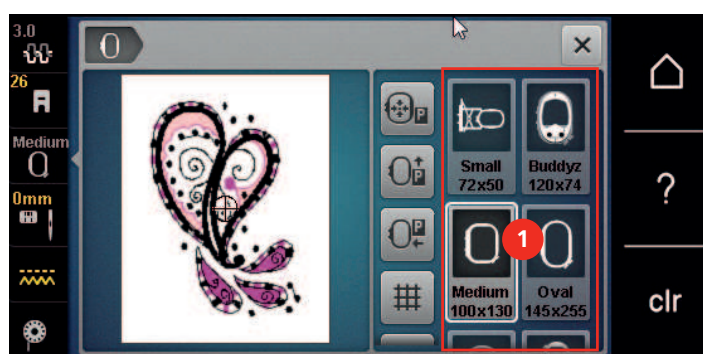

- 1 Velg broderiramme

Velge broderiramme

Resultatet blir best når man velger minst mulig broderiramme for broderimotivet.

Broderimotivet har en forinnstilt størrelse som vises.

Forutsetning:

- Broderimotiv er valgt.



- > Trykk ikon «Broderiramme utvalg».
 - Maskinen velger automatisk optimal broderiramme for broderimotivets størrelse. Er forinnstilt broderiramme ikke til rådighet, kan man velge en annen broderiramme. Blir en ramme isatt, som ikke tilsvarer valgt ramme, gjelder monterte ramme som aktiv og området for broderimotivet tilpasses tilsvarende.
- > Velg broderiramme.

Rivbar stabilisering

Broderiprojektet får mere stabilitet ved bruk av broderistabilisering. Avrivbar stabilisering egner seg godt for alle vevde stoffer og uelastiske stoffer. Man kan bruke 1 – 2 lag. Broderistabilisering fås i forskjellige tykkelser. På store broderiflater forblir stabiliseringen under broderitråden. Stabiliseringen fikseres med spraylim på stoffets bakside. Etter brodering rives overflødig stabilisering forsiktig bort.

Stabilisering som kan klippes bort

Broderiprojektet får mere stabilitet ved bruk av broderistabilisering. Stabilisering som kan klippes bort er godt egnet for alle elastiske materialer. Man kan bruke 1 – 2 lag. Broderistabilisering fås i forskjellige tykkelser. På store broderiflater forblir stabiliseringen under broderitråden. Stabiliseringen fikseres med spraylim på stoffets bakside. Etter brodering klippes overflødig stabilisering forsiktig bort.

Bruk av spraylim

Bruk av spraylim anbefales for alle tøybare og glatte stoffer samt strikkede stoffer. Det hindrer materialet i å skli vekk og forskyve seg. Applikeringer fikseres eksakt med spraylim. For å unngå tilsmussing bør man ikke bruke spraylim i nærheten av maskinen.

- > Spray et tynt lag lim på forsvinningsstoffet med en avstand på 25 – 30 cm (9 – 12 inch).
- > Legg stoff og broderistabilisering med spraylim uten folder på hverandre og trykk fast.
- > Fikser små deler som bukselommer, krager osv. på stabiliseringen.
- > For å forhindre at f.eks. frotté, langhåret flis osv. ikke skal få trykkmerker av rammen, bør de ikke spennes inn. Spray stabiliseringen med lim og spenn inn.
- > Fest delene du vil brodere på.
- > Fjern limrester før du starter maskinen.

Bruk av stivelsespray

Stivelsespray gir tynne, løst vevde materialer mere hold. Bruk alltid ekstra innlegg under stoffet.

- > Spray stoffet inn med stivelse.
- > La det tørke godt; ev. stykes det tørt.

Bruk av strykestabilisering

Strykestabilisering fås i forskjellige tykkelser. Det anbefales å bruke selvklebende stabilisering som er lett å løse fra grunnstoffet, f.eks. tøybare stoffer som tricot eller jersey.

- > Kleb strykestabilisering med varmt strykejern på stoffets bakside.

Bruk av selvklebende stabilisering

Selvklebende stabilisering er ideelt for stoffer som jersey, silke og broderiprojekt som ikke lar seg spenne inn i broderirammen.

- > Spenn stabilisering i broderirammen med papirsiden opp.
- > Risp i papiret med en saks og fjern papiret i området for rammen.
- > Plasser stoffet på den frilagte klebestabiliseringen og trykk det fast.
- > Fjern limrester før du starter maskinen.



Bruk av vannløselig stabilisering

Bruk 1 – 3 lag med vannløselig stabilisering i rammen når du broderer blonde. Da motivet ikke broderes på stoff er det bare selve tråden som danner motivet som blir igjen. Det er viktig at motivene forbindes med korte sting, ellers henger de enkelte motivene ikke sammen.

Vannløselige innlegg egner seg for lette stoffer som andre innlegg er synlige gjennom, og for blondebroderier. Innlegget kan vaskes bort med vann etter broderingen. Innlegget beskytter langfibrede stoffer svært godt, slik at for eksempel løkkene på frotté ikke skades. Det hindrer at trådene synker inn i stoffet og at enkeltløkker blir synlige mellom broderiene.

- > Legg innlegget på stoffets underside.
- > Fikser om nødvendig innlegget med klebespray.
- > Forsterk flossede stoffer i tillegg med et passende innlegg på forsiden, og fest om nødvendig med tråklesting.
- > Spenn fast alle lagene sammen i broderirammen.
- > Vask broderimotivet og legg det flatt til tork etter broderingen.

Forberede broderiramme

Broderirammen består av en ytre og en indre ramme. Til hver broderiramme hører en tilsvarende broderisjablong. Broderiområdet er markert med kvadrater på 1 cm (0.39 inch). Midtpunktet og hjørnepunktene for midtlinjen har hull. De ønskede merkingene kan overføres på stoffet.

- > Marker broderimotivets midtpunkt på stoffet med en vannløselig tusj.

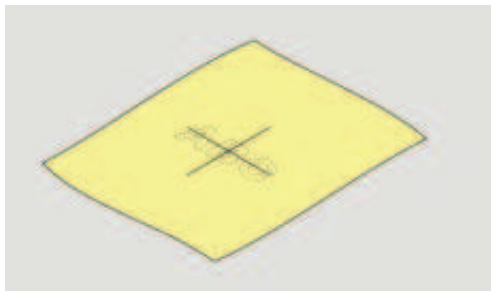

- > Løsne skruen på den ytre rammen.
- > Ta ut den indre rammen.
- > Pass på at pilmarkeringene på begge rammene er på høyde med hverandre.
- > Monter sjablongklemmene.
- > Legg sjablongen i indre ramme, slik at BERNINA-logoet er på framkanten ved pilmarkeringene, til den klikker på plass.

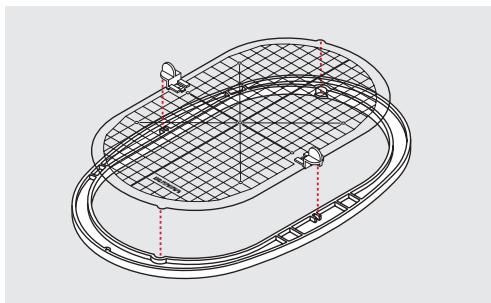

- > Legg stoffet under den indre rammen.
- > Plasser det markerte midtpunktet midt i sjablongen.

Oversikt broderifunksjoner

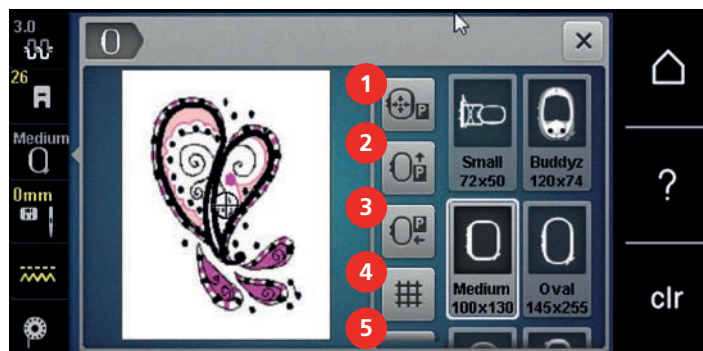

- | | | | |
|---|--|---|--|
| 1 | Sentrere broderirammen i forhold til nålen | 4 | Gitter på/av |
| 2 | Flytte rammen bakover | 5 | Motivets midtpunkt |
| 3 | Flytte broderimodul for symodus | 6 | Virtuell posisjonering (blir synlig ved å rulle) |

Sentrere broderirammen i forhold til nålen

Det er enklest å trø i overtråden når man skyver på broderirammen og nålen samtidig befinner seg nær broderirammen.



- > Trykk på ikonet «Broderirammeindikator/broderirammeutvalg».



- > Trykk på ikonet «Sentrere broderirammen i forhold til nålen».
- > Trø overtråden.



- > Trykk på «Start/stopp»-knappen for å bevege broderirammen tilbake til siste posisjon.

Flytte rammen bakover

For at det skal være enklere å skifte undertrådspole anbefaler vi å skyve broderirammen bakover før trøing. Derved er griperdekslet bedre tilgjengelig.



- > Trykk på ikonet «Broderirammeindikator/broderirammeutvalg».



- > Trykk på ikon «Flytt rammen bakover».
- > Trø i undertråd (se side 43).



- > Trykk på knappen «Start/stopp» for å flytte broderirammen tilbake til siste posisjon. Dra ev. overtråden bakover.

Flytte broderimodul for symodus

Broderimodulen kan posisjoneres slik at samtlige syprosjekter kan omsettes med tilkoblet broderimodul.



- > Trykk på ikonet «Broderirammeindikator/broderirammeutvalg».
- > Fjern broderirammen.



- > Trykk på ikonet «Flytt broderiramme for symodus».



> Trykk på ikonet «Hjem».



> Trykk på ikonet «Symodus».

Gitter på/av

Ved hjelp av visning av rammens midtpunkt og hjelperasterlinjene kan broderimotivet plasseres mere eksakt.



> Trykk ikon «Broderirammeindikator/broderirammeutvalg».

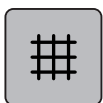

> Trykk ikon «Gitter på/av» for å vise rammens midtpunkt på skjermen.

> Trykk ikon «Gitter på/av» igjen for å vise hjelpelinjene.

> Trykk ikon «Gitter på/av» igjen for å slå av rammens midtpunkt og hjelpelinjene.

Velge broderimotivets midtpunkt

Broderirammen posisjoneres slik at nålen befinner seg akkurat over midten på broderimotivet eller over motivstart.



> Trykk ikon «Broderirammeindikator/broderirammeutvalg».



> Trykk ikon «Broderimotivets midtpunkt» for å posisjonere broderirammen, slik at nålen befinner seg helt nøyaktig over broderimotivets midtpunkt.

> Trykk ikon «Broderimotivets midtpunkt» igjen for å posisjonere broderirammen, slik at nålen befinner seg nøyaktig over motivbegynnelse.

Virtuell posisjonering av broderirammen

Broderirammen beveges automatisk til ny posisjon ved ny posisjonering av broderimotivet. Derfor er ikonet «Virtuell posisjonering» automatisk aktivert og gult innrammet når broderirammen er montert.

Forutsetning:

- Broderirammen er montert.



> Trykk på ikonet «Broderirammeindikator/broderirammeutvalg».

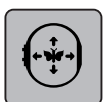

> Trykk på ikonet «Virtuell posisjonering» for å deaktivere automatisk flytting av broderirammen ved ny posisjonering av broderimotivet.

– Ikonet «Virtuell posisjonering» er ikke innrammet i gult.

> Trykk en gang til på ikonet «Virtuell posisjonering» for å aktivere automatisk flytting av broderirammen ved ny posisjonering av broderimotivet.

14 Setup-program

14.1 Endre broderiinnstillinger i Setup-program

Ytterligere informasjon til dette tema (se side 52).



15 Kreativ brodering

15.1 Oversikt brodering



- | | | | |
|---|--|---|----------------------|
| 1 | Broderingstid/motivstørrelse i mm eller inch | 5 | Broderiområde |
| 2 | Forstørre, forminske og forskyve visning av broderimotiv | 6 | «i»-dialog |
| 3 | Annullere inntastinger | 7 | Broderimotivets nivå |
| 4 | Gjenopprette inntastinger | | |

15.2 Velge motiv og skift



- > Trykk ikon «Utvalg».



- > Trykk ikon «Laste broderimotiv».
- > Velg nytt motiv.

15.3 Kontrollere broderingstid/motivstørrelse

I displayet «Redigere» nede til høyre (1) vises anslått broderingstid i minutter samt broderimotivets bredde og høyde i millimeter eller inch.

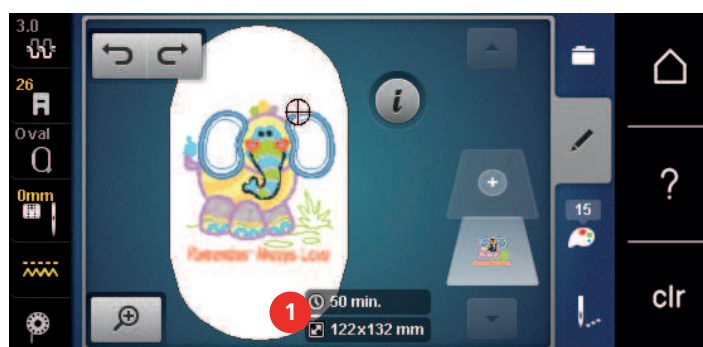

15.4 Regulere hastighet

Med hastighetsregulatoren kan hastigheten tilpasses trinnløst.

- > Reduser hastigheten ved å skyve hastighetsregulatoren mot venstre.
- > Øk hastigheten ved å skyve hastighetsregulatoren mot høyre.

15.5 Redigering av broderimotiv

Oversikt redigering av broderimotiv

- > Velg et broderimotiv for å endre det.



> Trykk på ikonet **i**-dialog.



- | | | | |
|---|--------------------------|----|--|
| 1 | Forminske visning | 10 | Speilvende oppe/nede |
| 2 | Forstørre visning | 11 | Duplisere |
| 3 | Forskyv visning | 12 | Uendelig broderi |
| 4 | Forskyv motiv | 13 | Slette |
| 5 | Forskyv motiv | 14 | Sjekke motivstørrelsen |
| 6 | Rotere motiv | 15 | Bøye tekst (kun når alfabet er valgt, blir synlig ved å rulle) |
| 7 | Endre størrelse | 16 | Gruppere broderimotiv (blir synlig ved å rulle) |
| 8 | Punktnøyaktig plassering | 17 | Endre rekkefølgen på broderimønsterkombinasjonen (blir synlig ved å rulle) |
| 9 | Speilvende venstre/høyre | 18 | Endre stingtype/stingtetthet (blir synlig ved å rulle) |

Forstørre motivets visning

Motivets visning kan forstørres. Ut over det kan visningen tilpasses uten eller med endring av broderiposisjonen.

> Velg motiv.



> Trykk på ikonet «Forstørr visning» for å redigere visning av broderimotivet.



> Trykk 1 til 4 ganger på ikonet «Forstørr visning» for å forstørre visning av broderimotivet med ett trinn om gangen.



> Trykk 1 til 4 ganger på ikonet «Reduser visning» for å gå tilbake til redigeringsmodus.

Redusere visning av broderimotivet

Visningen av motivet kan forminskes. Ut over det kan visningen tilpasses uten eller med endring av broderiposisjonen.

> Velg motiv.



> Trykk på ikonet «Forstørr visning» for å redigere visning av broderimotivet.



> Trykk 1 til 4 ganger på ikonet «Reduser visning» for å redusere visningen av broderimotivet med ett trinn om gangen.

Forskyve broderimotivets visning

Broderimotivets visning kan forskyves. Ut over det kan visningen tilpasses uten eller med endring av broderiposisjonen.

> Velg motiv.

 > Trykk på ikonet «Forstørret visning» for å aktivere ikonet «Flytt visning».

 – Ikonet «Flytt visning» er aktivert (mørkegrå)

> Flytt visningen av broderimotivet.
– Broderiposisjonen endres ikke.

 > Trykk på ikonet «Reduser visning» for å gå tilbake til redigeringsmodus.

Forskyve forstørret visning av motivet

Broderimotivets visning kan forskyves. Ut over det kan visningen tilpasses uten eller med endring av broderiposisjonen.

> Velg motiv.

 > Trykk på ikonet «Forstørret visning» for å se ikonet «Flytt motiv».

 > Trykk på ikonet «Flytt motiv».

– Ikonet blir mørkegrått.

> Flytt visningen av broderimotivet.
– Broderiposisjon endres.

 > Trykk på ikonet «Reduser visning» for å gå tilbake til redigeringsmodus.

Flytte motivet

> Velg motiv.

> Trykk på ikonet «i»-dialog.

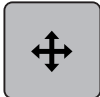

 > Trykk på ikonet «Forskyve motiv».
> Drei «Multifunksjonsknapp oppe» for å forskyve broderimotivet i tverretning (horisontalt) i 1/10-mm-trinn.

> Drei «Multifunksjonsknapp nede» for å forskyve broderimotivet i lengderetning (vertikalt) i 1/10-mm-trinn eller

> trykk på broderimotivet, hold nedtrykket og forskyv motivet fritt.
– Forskyvelsen vises i de gult innrammede ikonene.



 > Trykk på ikonet «Broderimotivets midtpunkt».
– Broderimotivet forskyves i midten av broderirammen igjen.

Rotere motiv

- > Velg motiv.
- > Trykk ikon «i»-dialog.

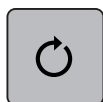

- > Trykk ikon «Rotere broderimotiv».
- > For å rotere broderimotivet med klokken, dreies «Multifunksjonsknapp oppe» eller «Multifunksjonsknapp nede» mot høyre.
- > For å rotere broderimotivet mot klokken, dreies «Multifunksjonsknapp oppe» eller «Multifunksjonsknapp nede» mot venstre.



- > Trykk ikon «Rotere broderimotiv +90°», for å rotere broderimotivet i 90°-trinn.

Endre broderimotivets størrelse proporsjonalt



For at du skal få optimal broderikvalitet, anbefales det å endre broderimotivstørrelsen med maks. 20 %. Dersom broderimotivstørrelsen skal endres med mer enn 20 %, bør broderimotivet tilpasses i en separat broderiprogramvare og lastes inn i maskinen på nytt.

- > Velg motiv.
- > Trykk på ikon «i»-dialog.



- > Trykk på ikon «Endre broderimotivstørrelse».



- > For at størrelsen på broderimotivet skal kunne endres proporsjonalt, må ikon «Behold proporsjonene» ha hvit ramme. Trykk bare på ikon «Behold proporsjonene» når det er hvit ramme rundt ikon.
 - Det er hvit ramme rundt ikon «Behold proporsjonene».



- > For å forstørre broderimotivet vrir du «øvre/nedre multifunksjonsknapp» til høyre.
- > For å redusere broderimotivet vrir du «øvre/nedre multifunksjonsknapp» til venstre.

Endre broderimotivets størrelse uproporsjonalt



For at du skal få optimal broderikvalitet, anbefales det å endre broderimotivstørrelsen med maks. 20 %. Dersom broderimotivstørrelsen skal endres med mer enn 20 %, bør broderimotivet tilpasses i en separat broderiprogramvare og lastes inn i maskinen på nytt.

- > Velg motiv.



> Trykk på ikonet «i»-dialog.



> Trykk på ikonet «Endre broderimotivstørrelse».



> For at størrelsen på broderimotivet skal kunne endres uten å beholde proporsjonene, må det ikke være hvit ramme rundt ikonet «Behold proporsjonene».

Trykk bare på ikonet «Behold proporsjonene» når det er hvit ramme rundt ikonet.

– Det er ikke hvit ramme rundt ikonet «Behold proporsjonene».

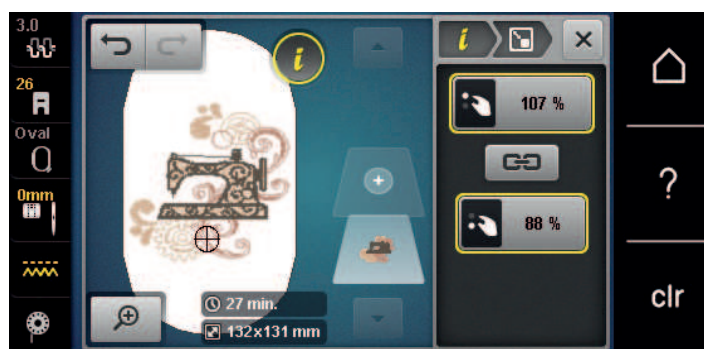

- > For å gjøre et broderimotiv bredere dreier du «multifunksjonsknappen oppe» mot høyre.
- > For å gjøre broderimotivet smalere dreier du «multifunksjonsknappen oppe» mot venstre.
- > For å gjøre broderimotivet lengre dreier du «multifunksjonsknappen nede» mot høyre.
- > For å gjøre broderimotivet kortere dreier du «multifunksjonsknappen nede» mot venstre.

Speilvende motiv

Broderimotiver kan speilvendes både vertikalt/loddrett og horisontalt/vannrett.

- > Velg motiv.
- > Trykk ikon «i»-dialog.



> Trykk ikon «Speilvende venstre/høyre» for å speilvende broderimotivet i tverretning (vertikalt/loddrett).



> Trykk ikon «Speilvende oppe/nede» for å speilvende broderimotivet i lengderetning (horisontalt/vannrett).

Bøye teksten

Tekster kan utformes i bueform.

- > Lag alfabetmotiv.
- > Trykk ikon «i»-dialog.



- > Trykk ikon «Bøye tekst».
- > «Multifunksjonsknapp oppe» dreies for å endre avstand mellom tegnene i millimetertrinn.
- > «Multifunksjonsknapp nede» dreies mot venstre eller høyre for å bøye teksten oppover eller nedover.

Endre sømtype

Er satengsting for lange kan de omvandles i attersting.

- > Velg motiv.
- > Trykk på ikonet «i»-dialog.



- > Trykk på ikonet «Endre sømtype».



- > For å omgjøre satengsømmen til utfyllingsøm trykker du på bryteren øverst i displayet (1).
- > Innstill ønsket stinglengde (2) med ikon «-» eller «+».

Endre stingtetthet

Er satengstingene for tette kan stingtettheten tilpasses.

- > Velg motiv.
- > Trykk på ikonet «i»-dialog.



- > Trykk på ikonet «Endre sømtype».
- > Innstill ønsket stingtetthet (1) med ikonet «-» eller «+».



Kontrollere motivstørrelse og posisjon

Man kan kontrollere om broderimotivet passer på tiltenkt posisjon/sted på stoffet. Punkter som ligger utenfor broderirammen kontrolleres ikke.

- > Velg motiv.
- > Trykk ikon «i»-dialog.



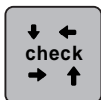

- > Trykk ikon «Kontrollere broderimotivets størrelse».
 - Broderirammen transporteres helt til nålen står i posisjonen som vises i skjermen.
- > Trykk ikon «Øvre venstre hjørne» for å velge broderimotivets øvre venstre hjørne.
 - Broderirammen transporteres helt til nålen står i posisjonen som vises i skjermen.
- > Trykk ikon «Øvre høyre hjørne» for å velge broderimotivets øvre høyre hjørne.
 - Broderirammen transporteres helt til nålen står i posisjonen som vises i skjermen.
- > Trykk ikon «Nedre venstre hjørne» for å velge broderimotivets nedre venstre hjørne.
 - Broderirammen transporteres helt til nålen står i posisjonen som vises i skjermen.
- > Trykk ikon «Nedre høyre hjørne» for å velge broderimotivets nedre høyre hjørne.
 - Broderirammen transporteres helt til nålen står i posisjonen som vises i skjermen. Er broderimotivet fremdeles ikke i korrekt posisjon, kan posisjonen endres med «Multifunksjonsknapper oppe/nede» og alle motivposisjonene kontrolleres på nytt.



- > Trykk ikon «Broderimotivets midtpunkt» for å transportere nålen til motivets midtpunkt.
- > For å flytte broderimotivet på tvers (horisontalt), dreies «Multifunksjonsknapp oppe».
- > For å flytte broderimotivet på langs (vertikalt), dreies «Multifunksjonsknapp nede».

Brodere bord

For å brodere en bord er det en fordel å bruke broderirammen «Mega-ramme» (ekstrautstyr). Broderiprojektet må da ikke spennes hyppig om. Det lønner seg å tegne hjelpelinjer på stoffet og bruke broderisjablong ved inn- og omspenning i broderirammen. Hjelpelinjene må løpe parallelt med linjene på sjablongen. I eksempelet nedenfor brukes «Oval-rammen» som følger med maskinen.

- > Velg motiv.
- > Trykk på ikon «i»-dialog.



- > Trykk på ikon «Brodere border».
 - Broderimotivet kopieres optimalt antall ganger som passer i broderirammen.
 - Referansepunktene, som er nødvendig når man spenner om stoffet, tilføyes.



- > Med pilfeltene (1) kan man tilføye ytterligere referansepunkter om nødvendig.
- > Drei på «multifunksjonsknappen oppe» eller

- > trykk på «-/+» (2) for å stille inn antallet broderimotiver.
- > Drei på «multifunksjonsknappen nede» eller
- > trykk på «-/+» (3) for å stille inn avstanden mellom broderimotivene.
- > Trykk på ikonet «Tilpass størrelsen på broderimotivet til rammen» (4) for å tilpasse alle broderimotivene automatisk til broderirammen.



- > Trykk på ikonet «Bekreft».



- > Trykk på ikonet «i»-dialog.



- > Trykk på ikonet «Brodering».



- > Trykk på ikonet «Start/stop» og broder borden.
 - Broderimotivet må være ferdig utbrodert.

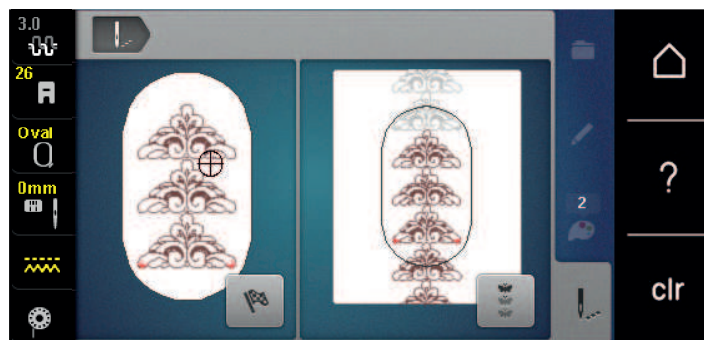

- > Trykk på ikonet «Brodere border» etter at referansepunktene er brodert.
 - En animasjon viser at materialet må spennes om.

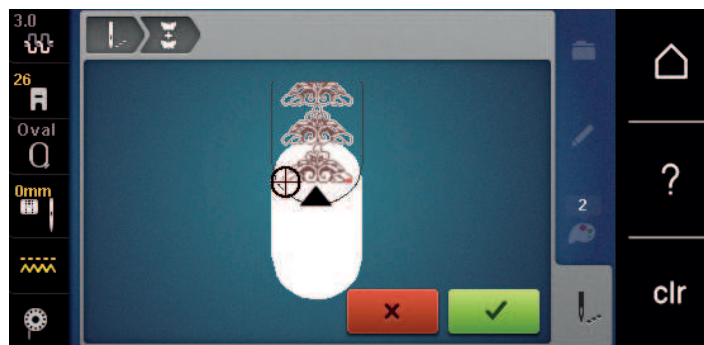

- > Fjern broderirammen og spenn om stoffet, slik at de ferdig broderte referansepunktene er i broderiramens øvre broderiområde og ligger minst 3 cm (1,18 tommer) fra broderiramens øvre rand.
- > Monter broderirammen.
- > Trykk på ikonet «Bekreft».
 - Broderirammen flyttes automatisk nært referansepunktet.
 - Ikon «AUTO» er aktivt, og broderirammen flytter seg automatisk nært det siste referansepunktet.
- > Med pilfeltene kan man bestemme på hvilken side av broderiet det neste referansepunktet skal plasseres.



- > For å posisjonere broderirammen nøyaktig dreies «multifunksjonsknappen oppe» eller «multifunksjonsknappen nede».

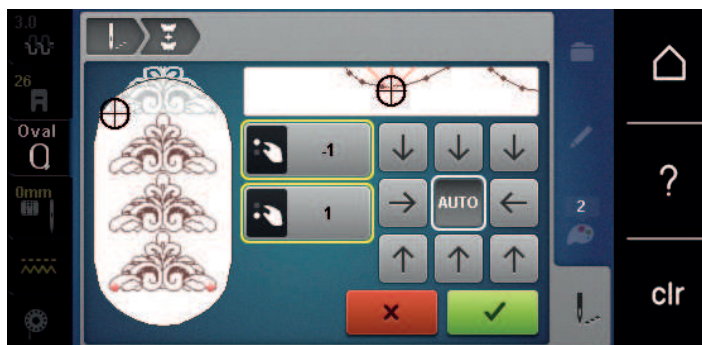

- > Trykk på ikonet «Bekreft».



- > Trykk på knappen «Start/stopp», og fortsett å brodere.
- > Gjenta disse trinnene til ønsket bordlengde er nådd.

Kopiere motiv

Det aktive broderimotivet fordobles.

- > Velg motiv.
- > Trykk på ikonet «i»-dialog.



- > Trykk på ikonet «Duplisere».
- Broderimotivet (1) fordobles (2).

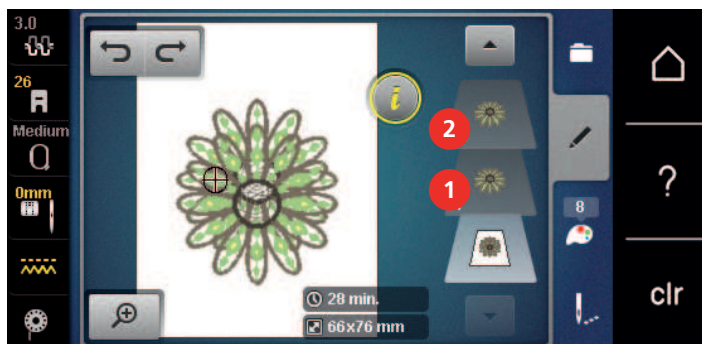

Slette motiv

Aktivt broderimotiv slettes.

- > Velg motiv.
- > Trykk ikon «i»-dialog.



- > Trykk ikon «Slett».

Endre rekkefølgen på broderimotivkombinasjonen

Broderimotivrekkefølgen på broderimotivene i motivkombinasjonen kan endres.

Forutsetning:

- Broderimotivkombinasjonen er opprettet eller mønsteret er avgruppert.
- > Velg broderimotivet du vil forskyve i rekkefølgen.
- > Trykk ikon «i»-dialog.



- > Trykk på ikonet «Ny rekkefølge».



- > Trykk på ikonet «Rull opp» for å plassere det valgte broderimotivet lenger opp i rekkefølgen.



- > Trykk på ikonet «Rull ned» for å plassere det valgte broderimotivet lenger ned i rekkefølgen.

Annullere inntastinger

Alle inntastinger kan annulleres trinn for trinn og gjenopprettes på samme måte.

Forutsetning:

- Et broderimotiv er valgt og endringer er foretatt.
- > Trykk på ikonet «Annuller» for å annullere siste inntasting.
- > Trykk flere ganger på ikonet «Annuller» for å annullere de siste inntastingene en etter en.
- > Trykk på ikonet «Gjenopprett» for å gjenopprette siste inntasting.
- > Trykk flere ganger på ikonet «Gjenopprett» for å gjenopprette de siste inntastingene en etter en.



Gruppere broderimotiv

Broderimotiver kan legges til i en gruppe eller fjernes fra gruppen. De grupperte broderimotivene kan behandles som ett broderimotiv.

Rekkefølgen på broderimotivene i gruppen kan endres (se side 153).

Hvis grupperingen av et broderimotiv har blitt oppløst, altså at broderimotivet har blitt delt opp i forskjellige elementer/farger, blir ikke fargene lagt sammen igjen ved en ny gruppering. Ved alfabeter må lengden på forbindelsesstingene først settes på 1 i oppsettet. Deretter fungerer gruppens oppløsning for alle bokstavene.

- > Opprett broderimotivkombinasjon.
- > Velg broderimotiv (1) i broderimotivkombinasjonen.





> Trykk på ikonet «i»-dialog.



> Trykk på ikonet «Gruppere».

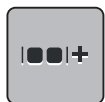

> Trykk på ikonet «Gruppere».
– Broderimotiver over det valgte broderimotivet legges til i broderimotivgruppen.
> Velg broderimotivgruppe.

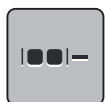

> Trykk på ikonet «Opphev gruppering».
– Grupperingen oppheves.

eller

> Opprett broderimotivkombinasjon.
> Velge alle broderimotiver (2).



> Trykk på ikonet «i»-dialog.



> Trykk på ikonet «Gruppere».
– Alle broderimotiver legges til i broderimotivgruppen.
> Velg broderimotivgruppe.

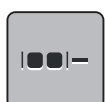

> Trykk på ikonet «Opphev gruppering».
– Grupperingen oppheves.

15.6 Punktnøyaktig plassering

Posisjonering av rasterpunktene

Med denne funksjonen kan broderimotiver enkelt posisjoneres nøyaktig på stoffet. Posisjonspunktene kan angis på rasteret.

Forutsetning:

- To tilfeldige punkter i broderimotivet markeres med kritt eller vannløselig penn på stoffet. Området eller stedet der broderimotivet skal posisjoneres er helt tydelig.

> Velg motiv.



> Trykk på ikonet «i»-dialog.



> Trykk på ikonet «Punktnøyaktig plassering».



- > Trykk på ikonet «Raster».
 - Broderimotivet får et raster med ni forskjellige steds-/posisjonspunkter.
- > Velg ønsket posisjonspunkt etter det broderimotivet skal innstilles.
 - Punktet skifter farge.
- > For å posisjonere nålen over tilsvarende markering på stoffet vrir du på «Øvre multifunksjonsknapp» eller «Nedre multifunksjonsknapp».



- > Trykk på ikonet «SET» for å bekrefte endret posisjon.
 - Punktet skifter farge og fastsettes.
- > Velg broderimotivets andre posjoneringspunkt.
- > For å posisjonere nålen over tilsvarende markering på stoffet vrir du på «Øvre multifunksjonsknapp» eller «Nedre multifunksjonsknapp».



- > Trykk på ikonet «SET» for å bekrefte endret posisjon.
 - Punktet skifter farge og fastsettes. Broderimotivet tilpasses tilsvarende.



- > Trykk på ikonet «Tilbakestill punktnøyaktig plassering» for å tilbakestille endringene til grunninnstillinger.

Fri punktposisjonering

Med denne funksjonen kan broderimotiver enkelt posisjoneres nøyaktig på stoffet. Punktene kan settes fritt innenfor broderimotivet.

Forutsetning:

- To tilfeldige punkter i broderimotivet markeres med kritt eller vannløselig penn på stoffet. Området eller stedet der broderimotivet skal posisjoneres er helt tydelig.

- > Velg motiv.
- > Trykk på ikonet «i»-dialog.



- > Trykk på ikonet «Punktnøyaktig plassering».



- > Trykk på ikonet «Plasser punktene fritt».
- > Sett et punkt innenfor broderimotivet.
 - Posisjoneringspunktet vises.
- > For å posisjonere nålen over tilsvarende markering på stoffet vrir du på «Øvre multifunksjonsknapp» eller «Nedre multifunksjonsknapp».



- > Trykk på ikonet «SET» for å bekrefte endret posisjon.
 - Punktet skifter farge og fastsettes.
- > Velg broderimotivets andre posjoneringspunkt.

- > For å posisjonere nålen over tilsvarende markering på stoffet vrir du på «Øvre multifunksjonsknapp» eller «Nedre multifunksjonsknapp».



- > Trykk på ikonet «SET» igjen for å bekrefte endret posisjon.
 - Punktet skifter farge og fastsettes. Broderimotivet tilpasses tilsvarende.
- > Trykk på ikonet «Tilbakestill punktnøyaktig plassering» for å tilbakestille endringene til grunninnstillinger.



15.7 Kombinere broderimotiv

Kombinere broderimotiv

I kombinasjonsmodus kan flere motiver kombineres.

- > Velg motiv.
- > Trykk på ikonet «Legg til broderimotiv» (1).
- > Velg ytterligere broderimotiv.

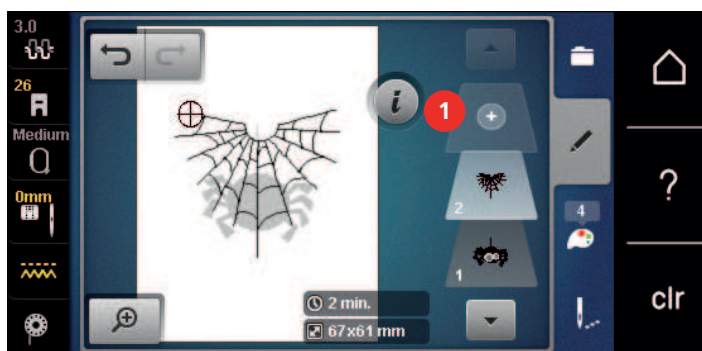

Slette enkelt broderimotiv

Forutsetning:

- En broderimotivkombinasjon er utarbeidet.
- > Trykk på ønsket motiv i broderimotivnivå (1) med fingeren, hold inne og skyv det ut.
 - Et nytt vindu åpnes.



- > Trykk på ikonet «Bekreft» for å slette valgt motiv.

Kopiere kombinasjon

Når en kombinasjon kopieres, kan de enkelte broderimotivene ikke velges ut mere.

- > Velg motiv.
- > Trykk på ikonet «Tilføy broderimotiv».
- > Velg ytterligere broderimotiv.
- > Velg kombinasjon (1).



- > Trykk på ikonet «i»-dialog.



- > Trykk på ikonet «Duplisere».



- Kombinasjonen fordobles (2).

15.8 Utarbeide tekst

Oversikt broderialfabeter

Motiv	Navn
ABC	Deco block
ABC	Anniversary
ABC	Guinevere
ABC	Drifter

Motiv	Navn
ABC	Childs Play
АБВ	Russian Textbook
ABC	Curly
ABC	Condensed Sans

Utarbeide ord/setninger



En tekst broderes alltid i en farge. For å brodere enkelte bokstaver eller enkelte ord i en annen farge, må hver enkel bokstav eller hvert enkelt ord velges og plasseres i broderiområdet.

En tekst kan plasseres hvor som helst innenfor broderirammen. Er broderimotivet plassert utenfor broderirammen, blir broderirammen på skjermen rødt innrammet. Ved hjelp av broderirammeutvalget kan man kontrollere om broderimotivet kan broderes i en annen broderiramme. Hvis en tekst ikke passer i en broderiramme, kan f.eks. enkelte ord kombineres med hverandre og posisjoneres innbyrdes. Dette vises i eksempelet nedenfor.



- > Velg mappe «Alfabet».
- > Velg skrift.
- > Teksten «Made to» tastes inn.
- > Trykk på ikonet (1) (standardinnstilling) for store bokstaver.
- > Trykk på ikonet (2) for små bokstaver.
- > Trykk på ikonet (3) for tall og matematiske tegn.
- > Trykk på ikonet (4) for spesialtegn.



- > Trykk tekstfeltet ovenfor tastaturet for å slette inntastet tekst fullstendig.
- > Trykk på ikonet «DEL» for å slette enkelte bokstaver i teksten.



- > Trykk på ikonet «Bekreft» for å overta teksten.



- > Trykk på ikonet «Broderirammeindikator/broderirammevalg».
- > Velg broderiramme.
- > Trykk på ikonet «Broderirammeindikator/broderirammevalg» igjen for å vende tilbake til redigeringsmodus.

Redigere ord/setninger



> Trykk på ikonet «i»-dialog.

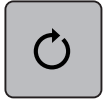

> Trykk på ikonet «Rotere broderimotiv».



> Trykk på ikonet «+90» for å dreie teksten 90°.

> Trykk på ikonet «i» (1).

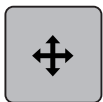

> Trykk på ikonet «Forskyve motiv».

> Drei «Multifunksjonsknapp oppe» for å flytte broderimotivet på tvers (horisontalt).

> Drei «Multifunksjonsknapp nede» for å flytte broderimotivet på langs (vertikalt).



> Trykk på ikonet «Tilføy broderimotiv».

> Tast inn teksten «create» og drei den også.



> Trykk på ikonet «Broderirammeindikator/broderirammeutvalg».

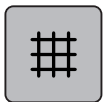

> Trykk på ikonet «Gitter på/av» for å kunne posisjonere linjene i teksten mere nøyaktig.

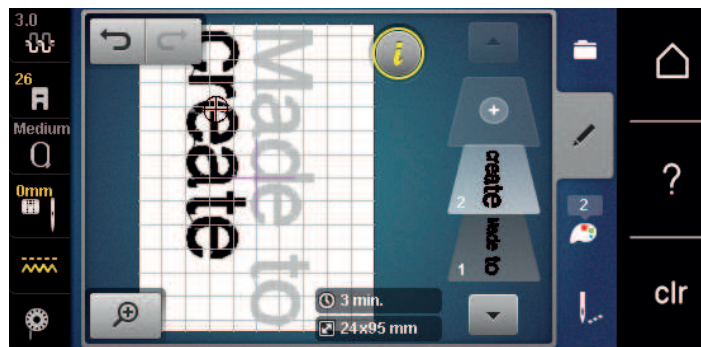

15.9 Endre farge i broderimotivet

Oversikt endre farger

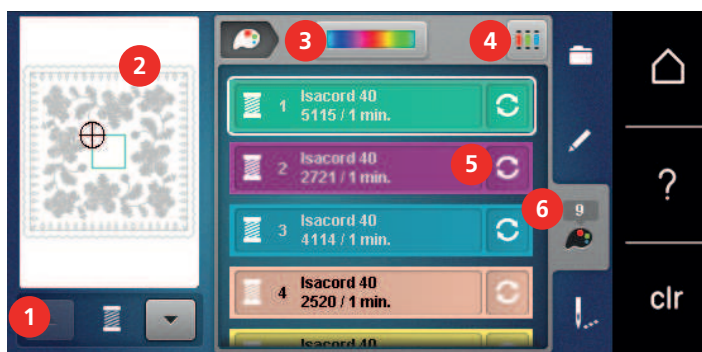

- | | | | |
|---|-------------------------------|---|-----------------------|
| 1 | Broderimotiv farger | 4 | Anvise trådmerke |
| 2 | Forhåndsversikt utvalgt farge | 5 | Endre farge/produzent |
| 3 | Fargehjul | 6 | Fargeinformasjon |

Endre farger

- > Velg motiv.
- > Trykk på ikonet «Fargeinformasjon».

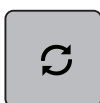

- > Trykk på ikonet «Endre farge/produzent» ved siden av fargen som skal endres.
- > Sveip oppover eller nedover på skjermen for å vise flere farger.



- > Trykk på ikonet «Velge farge ved bruk av nummer» for å velge farge ved å angi fargenummeret.
- > Angi nummeret til den ønskede fargen.
 - Fargeikonet vises til venstre.
- > Trykk på fargeikonet som vises til venstre for å bekrefte fargevalget.

Endre farger med fargehjul

- > Trykk ikon «Fargeinformasjon».
- > Trykk på ikonet «Fargehjul» (1).

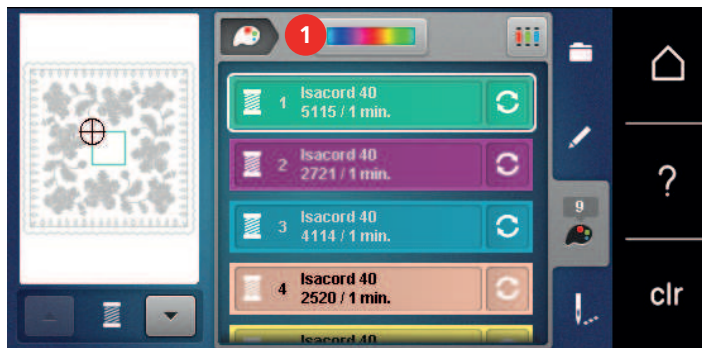

- > Drei den runde knappen (2) med fingeren/touchscreenpennen i eller mot klokkeretningen eller drei på «Multifunksjonsknapp oppe» for å endre fargene på broderimotivet.



- > Skyv skyverer (3) med touchscreenpennen/fingeren for å justere lyset på fargene.



- > Trykk på ikonet «Behandle».
 - Broderimotivet med nye farger kommer til syne.

Endre trådmerke



- > Velg motiv.
- > Trykk på ikonet «Fargeinformasjon».

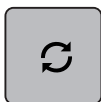

- > Trykk på ikonet «Endre farge/produzent».



- > Du viser flere trådmerker ved å trykke på ikonene «Bla til venstre» og «Bla til høyre» øverst i displayet.



- > Trykk på ikonet «Tilordne trådmerke».
 - Alle trådfarger for valgt broderimotiv endres til utvalgt trådmerke.

15.10 Brodere motiv

Oversikt broderimeny



- | | | | |
|---|---|---|--|
| 1 | Tråkning | 6 | Øke broderihastigheten (blir synlig ved å rulle) |
| 2 | Flytte rammen | 7 | Redusere fargeskifte (blir synlig ved å rulle) |
| 3 | Broderisekvenskontroll ved trådbrudd | 8 | Brodere border (blir synlig ved å rulle) |
| 4 | Klippe forbindende sting | 9 | Fargeindikator |
| 5 | Flerfarget broderimotiv på/av (blir synlig ved å rulle) | | |

Tilføye tråklesøm

Tråklesømmen kan sys langs broderirammen eller broderimotivet. Derved forbindes stoffet og stabiliseringen bedre.

- > Velg motiv.
- > Trykk ikon «Brodering».



- > Trykk ikon «Tråkning» for å sy tråklesting langs broderimotivet.
- > Trykk ikon «Tråkning» igjen for å sy tråklesting langs broderirammen.
- > Trykk ikon «Tråkning» igjen for å slå av tråklesting.

Flytte rammen

Er broderimotivet stort, kan det forskyves ved å spenne det opp flere ganger.

- > Velg motiv.
- > Trykk på ikon «Brodering».



- > Trykk på ikon «Flytt broderiramme».
- > For å flytte broderirammen på tvers (horisontalt) vrir du på «Øvre multifunksjonsknapp».
- > For å flytte broderirammen på langs (vertikalt) vrir du på «Nedre multifunksjonsknapp».



- > Du tar innstillingene i bruk ved å trykke på ikon «Brodering» i navigasjonslinjen.

Broderisekvenskontroll ved trådbrudd

Ryker tråden kan nålen posisjoneres på nytt i broderimotivet ved hjelp av broderisekvenskontroll.

- > Velg motiv.
- > Trykk på ikonet «Brodering».



- > Trykk på ikonet «Broderisekvenskontroll ved trådbrudd».
 - Til venstre på skjermen vises et kompakt bilde av broderimotivet. Til høyre vises broderimotivet forstørret.



- > Velg ønsket posisjon i kompaktvisningen med touchscreenpennen/fingeren.
- > For å flytte broderirammen trinnvist dreies «Multifunksjonsknapp oppe».
- > For å flytte broderirammen i større trinn dreies «Multifunksjonsknapp nede».
 - Tallet i det gult innrammede ikonet viser antall sting i broderiforløpet.



- > Trykk på ikonet «Lupe» for å velge ønsket sting med inntasting.

Klippe forbindende sting

Funksjonen er aktivert som standard og forbindende sting klippes automatisk av. Er funksjonen deaktivert, må forbindende sting klippes for hånd.

- > Velg motiv.
- > Trykk ikon «Brodering».



- > For å slå av funksjonen trykkes det gult innrammede ikonet «Klippe forbindende sting».
- > Trykk det gult innrammede ikonet «Klippe forbindende sting» igjen, for å aktivere funksjonen.



Redusere fargeskifte

Fargeskifte kan **ikke** reduseres hvis broderimotiver overlapper hverandre.

- > Velg motiv.
- > Trykk ikon «Brodering».



- > Trykk ikon «Redusere fargeskifte».
 - Identiske farger for broderimotivet sammenfattes til en farge.



Flerfarget broderimotiv på/av

Flerfargede broderimotiver kan også broderes ensfarvet.

- > Velg motiv.
- > Trykk på ikonet «Brodering».



- > Trykk på ikonet «Flerfarget broderimotiv på/av».
 - Broderimotiv broderes ensfarvet.

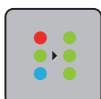

Uendelig broderi

Gjør det mulig å brodere allerede påbegynt bord, også etter at maskinen har blitt av- og påslått.

Forutsetning:

- Et bordmotiv må være lagret i eget minne. Referansepunktene må være i broderimotivet.

- > Velg bordmotiv fra eget minne.
- > Trykk på ikonet «Brodering».



- > Ikonet «Brodere border» blir synlig i høyre list ved å rulle oppover.
- > Trykk på ikonet «Brodere border».

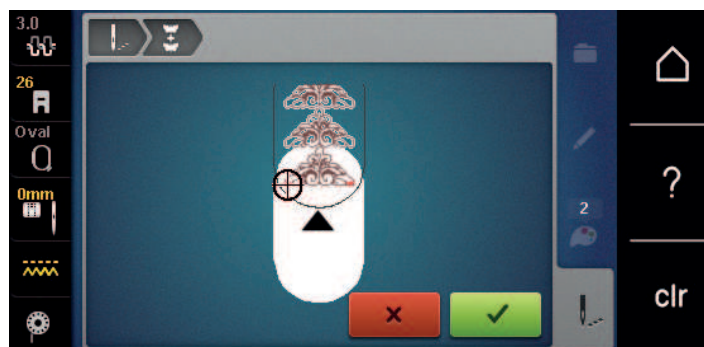

- > Fjern broderirammen og spenn om stoffet, slik at de ferdig broderte referansepunktene er i broderiramens øvre broderiområde og ligger minst 3 cm (1,18 tommer) fra broderiramens øvre rand.
- > Monter broderirammen.



- > Trykk på ikonet «Bekreft».
 - Broderirammen flyttes automatisk nært det siste stinget.
 - Ikon «AUTO» er aktivt, og broderirammen flytter seg automatisk nært det siste referansepunktet.
- > Med pilfeltene kan man bestemme på hvilken side av broderiet det neste referansepunktet skal plasseres.
- > For å posisjonere broderirammen nøyaktig dreies «multifunksjonsknappen oppe» eller «multifunksjonsknappen nede».



- > Trykk på ikonet «Bekreft».



- > Trykk på knappen «Start/stop», og fortsett å brodere.
- > Gjenta disse trinnene til ønsket bordlengde er nådd.

Fargeindikator

Hver farge i broderimotivet kan velges enkeltvist. Da flyttes broderirammen til første sting for aktiv farge. Respektiv farge kan derved broderes enkeltvist eller i en annen rekkefølge.

- > Velg motiv.
- > Trykk på ikonet «Brodering».



- > Trykk på ikonet «Rull nedover» for å velge neste farge i broderimotivet.



- > Trykk på ikonet «Rull oppover» for å velge forutgående farge i broderimotivet.



15.11 Friarmsbroderi

Friarmsbroderi betyr at man broderer på tubestoffer eller plagg som ligger rundt broderimaskinens friarm under brodering. Brukes ofte til ermer, bukseben og andre smale klesplagg.



Et tubestoff lar seg lett legge rundt maskinens friarm når friarmen kjøres mot venstre i parkeringsposisjon før broderirammen festes eller fjernes. Trykk på ikonet «Start/stopp» for deretter å sette broderirammen i broderiposisjon igjen.

Bruk helst en full undertrådspole, da broderiarmen må fjernes ved spoleskifte.

Border kan lukkes til en ring langs tubekanten på en enkel og eksakt måte. Aktiver «Punktnøyaktig plassering» i redigeringsmodus før siste motiv broderes eller etter omspenning av stoffet. Med underfunksjonen «Fri punktposisjonering» føyes resterende motiver passnøyaktig inn.

Broderiarmens bevegelighet kan reduseres eller forhindres ved bruk av svært trange stofftuber. Pass derfor på at broderirammen kan beveges tilstrekkelig frem og tilbake under brodering. Broderimotivet kan forskyves og stoffet kan ta skade om broderiarmen forhindres av en for trang stofftube.

Kontroller broderiarmens bevegelighet

Merk: Ved liten stofftube må ev. trådfjerningen kobles ut i setup-programmet.

- > Broderimotiv på maskinen åpnes og redigeres som ønsket.
- > Broderimotivposisjon og -størrelse markeres på stoffet på egnet måte.
- > Velg så liten som mulig broderiramme.
- > Stoff med passende stabilisering spennes opp i broderirammen eller limes på, alt etter stabilisering.
- > Stofftuben skyves forsiktig over maskinens friarm og broderirammen festes på broderimodulens tilkobling.
- > Korrigjer broderimotivets posisjon om nødvendig.
- > Kontroller først om broderirammen kan beveges tilstrekkelig over hele broderimotivets størrelse ved å skyve den fram og tilbake.
- > Trykk på ikonet «Kontrollere broderimotivets størrelse».
- > Start broderiprosessen etter kontroll av broderimotivets størrelse.

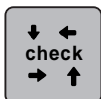

En detaljert veiledning for brodering, bruk av egnede materiale eller valg av nødvendige broderiinnstillinger på maskinen finner du i «Tutorial» under Broderiteknikker --> Broderi.

15.12 Håndtere broderimotiv

Oversikt håndtering av broderimotiv



- | | | | |
|---|--------------------|---|--------|
| 1 | Laste broderimotiv | 3 | Slette |
| 2 | Lagre broderimotiv | | |

Skrive over broderimotiv i «Mine motiver»

I arkivet «Lagre broderimotiv» kan man lagre et hvilket som helst motiv samt individuelt endrede broderimotiver.

- > Velg motiv.
- > Rediger broderimotiv.
- > Trykk ikon «Utvalg».



- > Trykk ikon «Lagre broderimotiv».
 - Broderimotivet som skal lagres er gult innrammet.
 - Ikon «Broderimaskin» er aktivt.



- > Trykk ikon «Bekreft».

Lagre broderimotiv på BERNINA USB-brikke

- > Velg motiv.
- > Rediger broderimotiv.
- > Trykk ikon «Utvalg».



- > Trykk ikon «Lagre broderimotiv».
 - Broderimotivet som skal lagres er gult innrammet.
- > Stikk BERNINA USB-brikke inn i maskinens USB-utgang.
- > Trykk ikon «USB-brikke».



- > Trykk ikon «Bekreft».

Skrive over broderimotiv i «Mine motiver»

- > Velg motiv.
- > Rediger broderimotiv.
- > Trykk ikon «Utvalg».



- > Trykk ikon «Lagre broderimotiv».
- Broderimotivet som skal lagres er gult innrammet.
- Ikon «Broderimaskin» er aktivt.



- > Velg broderimotivet som skal skrives over.



- > Trykk ikon «Bekreft».

Skrive over broderimotiv på BERNINA USB-brikke

- > Velg motiv.
- > Rediger broderimotiv.
- > Trykk ikon «Utvalg».



- > Trykk ikon «Lagre broderimotiv».
- Broderimotivet som skal lagres er gult innrammet.



- > Stikk BERNINA USB-brikke inn i maskinens USB-utgang.



- > Trykk ikon «USB-brikke».
- > Velg broderimotivet som skal skrives over.



- > Trykk ikon «Bekreft».

Importere sømmer

Sømmer eller sømkombinasjonen kan importeres fra symodus til broderimodus og redigeres som broderimotiv. Slik er det enkelt og fort gjort å sette sammen f.eks. et bordmotiv og lagre det som broderimotiv i mappen «Mine motiver».

- > Trykk ikon «Hjem».



- > Trykk ikon «Symodus».
- > Velg søm.



- > Trykk ikon «Hjem».



- > Trykk ikon «Broderimodus».
- Sømmen avlegges automatisk i mappen «Mine motiver».



- > Velg mappe «Mine motiver».
- > Velg motiv.



Laste broderimotiv fra Mine motiver



> Trykk ikon «Utvalg».



> Trykk ikon «Laste broderimotiv».



> Velg mappe «Mine motiver».

> Velg motiv.

Laste broderimotiv fra BERNINA USB-brikke



> Trykk ikon «Utvalg».

> Stikk BERNINA USB-brikke inn i maskinens USB-utgang.



> Trykk ikon «USB-brikke».

> Velg eget motiv.

Slette broderimotiv fra «Mine motiver»

Motiv som er lagret i eget minne kan slettes enkeltvist.



> Trykk på ikonet «Velg».



> Trykk på ikonet «Slett».



– Ikonet «Broderimaskin» er aktivt.

> Velg broderimotivet som skal slettes.



> Trykk på ikonet «Bekreft».

Slette broderimotiv fra BERNINA USB-brikke



> Trykk ikon «Utvalg».



> Trykk ikon «Slett».

> Stikk BERNINA USB-brikke inn i maskinens USB-utgang.



> Trykk ikon «USB-brikke».

> Velg broderimotivet som skal slettes.



> Trykk ikon «Bekreft».

16 Brodering

16.1 Brodere med knappen «Start/stopp»

Ved strømbrydd avbrytes broderiprosessen. Etter ny oppstart kjører maskinen til den posisjonen som ble brodert sist.



- > Trykk på knappen «Start/stopp» til maskinen starter.
 - Alle motivdelene med aktiv farge broderes ferdig.
 - Broderimaskinen stanser automatisk ved slutten.
 - Begge trådene klippes av automatisk.
 - Broderimaskinen er automatisk klar til å brodere neste farge.



- > Skift overtrådsfarge.
- > Trykk på ikonet «Start/stopp» for brodering av ny farge.
- > Når broderimotivet er ferdig brodert, avsluttes broderiprosessen med ikonet «Avslutte broderiprosess» (1), eller broder broderimotivet på nytt som bord med ikonet «Brodere border» (2).

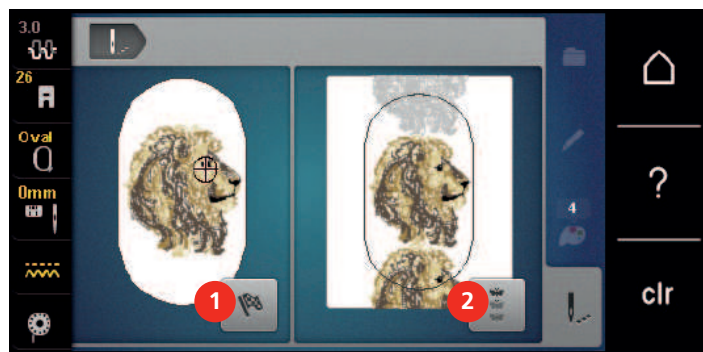

16.2 Øke broderihastighet

For å sikre den beste broderikvaliteten reduseres hastigheten ved brodering, alt etter broderiposisjon. Man kan velge mellom optimal og maksimal hastighet. Standard = optimal hastighet. Det er viktig å vite at kvaliteten for det broderte motivet ikke kan garanteres ved maksimal hastighet.

Ved å slå maskinen av og på igjen, aktiveres den optimale broderihastigheten.

Forutsetning:

- Broderimotiv er valgt.



- > Trykk på ikonet «Broderihastighet».
 - Maksimal hastighet aktiveres.
- > Trykk en gang til på ikonet «Broderihastighet».
 - Optimal hastighet aktiveres.

16.3 Innstille overtrådspenning

Grunninnstillingen av overtrådspenningen skjer automatisk når man velger en søm eller et broderimotiv.

Overtrådspenningen innstilles optimalt i BERNINA fabrikken der maskinen sys inn. Der brukes Metrosene-/Seralon-tråd i tykkelse 100/2 (Mettler) som over- og undertråd.

Benyttes annen sy- og broderitråd, kan det oppstå avvik fra den optimale overtrådspenningen. Tilpass overtrådspenningen individuelt med sy- eller broderiprojekt og ønsket søm eller motiv.

Jo høyere overtrådspenningen er innstilt, desto strammere spennes overtråden og undertråden trekkes lenger inn i stoffet. Er overtrådspenningen lav, spennes overtråden mindre og undertråden trekkes ikke så langt inn i stoffet.

Endringer i overtrådspenningen gjør utslag på respektive sting og alle valgte sømmer. Permanente endringer i overtrådspenningene for symodus (se side 47) og for broderimodus (se side 52) kan utføres i oppsettprogrammet.

Forutsetning:

- I oppsettprogrammet er overtrådspenningen endret.



- > Trykk på ikonet «Overtrådspenning».
- > For å øke eller redusere overtrådspenningen skyver du på den trinnløse reguleringen med skjermpeppen/fingeren.



- > Trykk på ikonet med gul ramme til høyre for å sette endringene tilbake til grunninnstilling.
- > Trykk på ikonet med gul ramme til venstre for å sette endringene tilbake til grunninnstilling i oppsettprogrammet.

16.4 Brodere med fotpedalen

Det anbefales å kun brodere små sekvenser med fotpedalen. Ved brodering med fotpedalen må den alltid holdes nedtrykt.

- > Trykk på fotpedalen for å begynne broderingen.

17 Vedlegg

17.1 Vedlikehold og rengjøring

Rengjøre skjermen

- > Tørk av skjermen med en litt fuktig mikroklut når maskinen er av.

Rengjøre transportør

Fjern regelmessig trådrester under stingplaten.



Elektrisk drevne komponenter

Fare for skade ved nål og griper.

- > Sett syfoten i øvre posisjon.
- > Slå av maskinen og dra ut kontakten.

- > Fjern syfot og nål.
- > Senk transportøren.



- > Fjern stingplaten.
- > Rengjør transportøren med børsten.

Rengjøring av griper



Elektrisk drevne komponenter

Fare for skade ved nål og griper.

- > Slå av maskinen og dra ut kontakten.

- > Åpne griperlokket.
- > Fjern spolehuset.
- > Trykk utløserarmen mot venstre.



- > Klapp ned låsebøylen med det svarte griperbanedekslet.

- > Ta ut griperen.

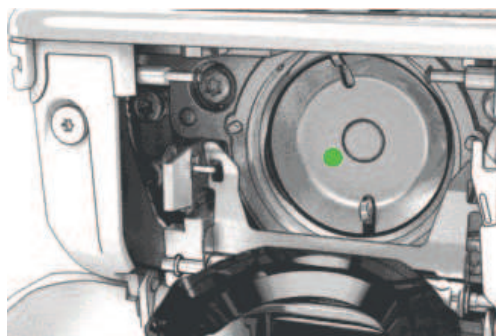

- > Rengjør griperbanen med en pensel; ikke bruk spisse gjenstander.
- > Hold griperen med to fingre på stiften i midten.
- > Før griperen med underkanten forut på skrå ovenifra og ned bak griperbanedekslet.
- > Plasser griperen slik at begge knastene ved griperdriveren passer i de tilsvarende åpningene ved griperen, og den fargede markeringen ved griperdriveren er synlig i griperens hull.
- > Sett griperen inn.
 - Griperen er magnetisk og dras til riktig posisjon.
- > Lukk griperbanedekslet og låsebøylen til utløsningsbøylen klikker på plass.
- > Drei på håndhjulet for kontroll.
- > Sett inn spolehuset.

Smøre griper



Elektrisk drevne komponenter

Fare for skade ved nål og griper.

- > Slå av maskinen og dra ut kontakten.

OBS

Smøre griper

For mye olje kan føre til tilsmussing av stoff og tråd.

- > Sy/broder på et prøvestoff etter smøring.

- > Fjern spolehuset.
- > Trykk utløserarmen mot venstre.

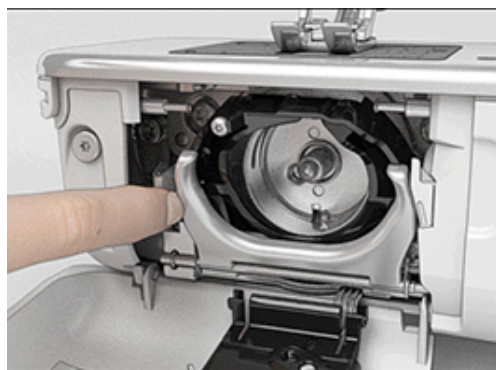

- > Klapp ned låsebøylen med det svarte griperbanedekslet.

- > Ta ut griperen.

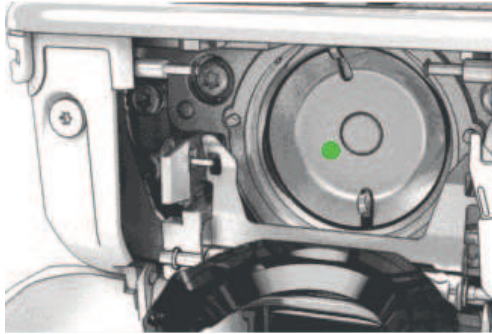

- > Drypp en dråpe BERNINA-olje nede i griperbanen.



- > Fyll en dråpe BERNINA-olje i hvert av de to oljedepotene slik at filtene er fuktige. Pass på at det ikke kommer olje på de rødmarkerte griperhylseflatene.





- > Hold griperen med to fingre på stiften i midten.
- > Før griperen med underkanten forut på skrå ovenifra og ned bak griperbanedekslet.
- > Plasser griperen slik at begge knastene ved griperdriveren passer i de tilsvarende åpningene ved griperen, og den fargede markeringen ved griperdriveren er synlig i griperens hull.
- > Sett griperen inn.
 - Griperen er magnetisk og dras til riktig posisjon.
- > Lukk griperbanedekslet og låsebøylen til utløsningsbøylen klikker på plass.
- > Drei på håndhjulet for kontroll.
- > Sett inn spolehuset.







17.2 Utbedre feil

Feil	Årsak	Utbedring
Uregelmessig stingdannelse	Overtråden for stram/løs.	> Innstill overtrådspenningen.
	Nålen er butt eller bøyd.	> Bytt ut nålen og pass på å bruke BERNINA kvalitetsnål.
	Dårlig nål kvalitet.	> Bruk ny BERNINA kvalitetsnål.
	Dårlig trådkvalitet.	> Bruk kvalitetstråd.
	Feil nål/trådkombinasjon.	> Tilpass nålen med tråden.
	Galt trædd.	> Træ i på nytt.
	Stoffet ble trukket.	> Før stoffet jevnt.
Uregelmessig stingdannelse	Bruk av feil spolehus.	> Bruk spolehuset med trekant som fulgte med.
		
Hoppesting	Feil nål.	> Bruk nål med nålssystem 130/705H.
	Nålen er butt eller bøyd.	> Bytt ut nålen.
	Dårlig nål kvalitet.	> Bruk ny BERNINA kvalitetsnål.
	Nålen er satt inn feil.	> Før nålen med den flate siden bakover helt opp i nålholderen og skru fast.
	Feil nålespiss.	> Tilpass nålespissen til stoffets struktur.
Feil stingdannelse	Trådrester mellom trådspenningsskivene.	> Trekk foldet, tynt stoff (ikke bruk ytterkant) flere ganger mellom trådspenningsskivene.
	Galt trædd.	> Træ i på nytt.
	Trådrester under spolehusfjæren.	> Fjern trådrester under fjæren.



Feil	Årsak	Utbedring
Maskinen starter ikke	Ufordelaktig romtemperatur.	> Sett maskinen i et varmt rom 1 time før du begynner å sy. > Tilkoble maskinen og slå den på.
	Maskinen defekt.	> Ta kontakt med BERNINA-forhandleren.
Syls og lyset på friarmen lyser ikke	Innstillinger i oppsettprogrammet.	> Slå på i oppsettprogrammet.
	Syls defekt.	> Ta kontakt med BERNINA-forhandleren.
Overtrådsindikator reagerer ikke	Innstillinger i oppsettprogrammet.	> Slå på i oppsettprogrammet.
	Overtrådsindikator defekt.	> Ta kontakt med BERNINA-forhandleren.
Undertrådsindikator reagerer ikke	Innstillinger i oppsettprogrammet.	> Slå på i oppsettprogrammet.
	Undertrådsindikator defekt.	> Ta kontakt med BERNINA-forhandleren.
Feil ved programvareoppdatering	USB-minnepinne gjenkjennes ikke.	> Bruk BERNINA-USB-minnepinne.
	Oppdateringsprosess er blokkert og timeglasset på skjermen blir stående.	> Fjern USB-minnepinne. > Slå av maskinen. > Slå på maskinen. > Følg instruksene på skjermen.
	Filer for programvareoppdatering kan ikke finnes.	> Pakk ut den komprimerte ZIP-filen. > Filer for programvareoppdatering lagres direkte på databærer og ikke i en mappe på USB-minnepinnen.
BSR-syfot #42 ikke registrert	Skitten linse.	> Rengjør linsen med en myk, litt fuktig klut.
	BSR-kabel ikke riktig satt inn.	> Stikk BSR-støpselet loddrett inn til det merkes at det festes.

17.3 Feilmeldinger

Melding på skjermen	Årsak	Utbedring
	Ukjent stingnummer.	> Kontroller nummeret og tast inn nytt nummer.
	Valg av stingmønster ikke mulig i kombinasjonsmodus.	> Kombiner andre stingmønstre.

Melding på skjermen	Årsak	Utbedring
	Transportør ikke senket.	> Trykk på tasten «Transportør oppe/nede» for å senke transportøren.
	Valgt nål og stingplate kan ikke brukes sammen.	> Bytt ut nålen. > Skift ut stingplate.
	Nålen er ikke helt oppe.	> Innstill nålposisjon med håndhjulet.
	Overtråden tom.	> Træ i på nytt.
	Overtråden er røket.	> Træ i på nytt.
	Undertråden er tom.	> Træ i på nytt.
	Undertråden er røket.	> Rengjør griper. > Træ i på nytt.
	Hovedmotoren går ikke.	> Drei håndhjulet med klokken til nålen står i høyeste posisjon. > Fjern stingplaten. > Fjern trådrester. > Rengjør griper. > Fjern griper og kontroller at ingen avbrukne nålespisser sitter fast på den magnetiske griperryggen.
	Pga. vibrasjoner er kontakten mellom maskin og broderimodul avbrutt.	> Kontroller at broderimodul og maskin står på et stabilt, flatt underlag. > Koble broderimodul til maskinen.

Melding på skjermen	Årsak	Utbedring
	Nålposisjonen stemmer ikke overens med rammens midtpunkt.	> Juster broderirammen.
	Broderimodul ikke montert.	<ul style="list-style-type: none"> > Koble broderimodul til maskinen. > Ta kontakt med BERNINA-forhandleren for kontroll av maskinen.
	Broderirammen er ikke montert.	> Monter broderirammen.
	Broderirammen er montert.	> Fjern broderirammen.
	Broderirammen beveger seg.	> Trykk på ikonet «Bekreft».
	Mega-ramme oppe.	> Sett Mega-rammen i øvre posisjon.
	Mega-ramme i midten.	> Sett Mega-rammen i midtre posisjon.

Melding på skjermen	Årsak	Utbedring
	Mega-ramme nede.	> Sett Mega-rammen i nedre posisjon.
	Motivet ligger delvis utenfor broderirammen.	> Posisjoner broderirammen på nytt og broder på nytt.
	Broderimotiv er for stort.	> Forminsk broderimotivet. > Monter større broderiramme.
For lite plass igjen på BERNINA-USB-minnepinne (ekstrautstyr).	Ikke nok plass igjen på BERNINA-USB-minnepinne (ekstrautstyr).	> Pass på at BERNINA-USB-minnepinne (ekstrautstyr) blir brukt. > Slett data på BERNINA-USB-minnepinne (ekstrautstyr).
Ingen personlig data på BERNINA-USB-minnepinne (ekstrautstyr).	Ingen personlig data til gjenopprettelse på BERNINA-USB-minnepinne (ekstrautstyr).	> Pass på at data og innstillinger har blitt sikret på BERNINA-USB-minnepinne (ekstrautstyr).
Gjenopprettelse av personlig data har slått feil.	Programvareoppdatering fullført, men personlige data ble ikke gjenopprettet.	> Kontroller at data og innstillinger har blitt sikkerhetskopierte til BERNINA-USB-minnepinnen. > Overfør sikkerhetskopierte data til maskinen.
BERNINA-USB-minnepinne ikke satt inn. Pass på at samme BERNINA-USB-minnepinne er satt inn under hele den automatiske oppdateringsprosessen.	BERNINA-USB-minnepinne (ekstrautstyr) ikke satt inn.	> Bruk BERNINA-USB-minnepinne (ekstrautstyr) med tilstrekkelig ledig plass.
Programvareoppdatering mislyktes.	Ny programvareversjon kan ikke finnes på USB-minnepinne.	> Pass på at komprimert ZIP-fil ble pakket ut før programvareoppdatering. > Pass på at filene for programvareoppdatering ble lagret direkte på databærer og ikke i en mappe på USB-minnepinnen. > Oppdater programvare.

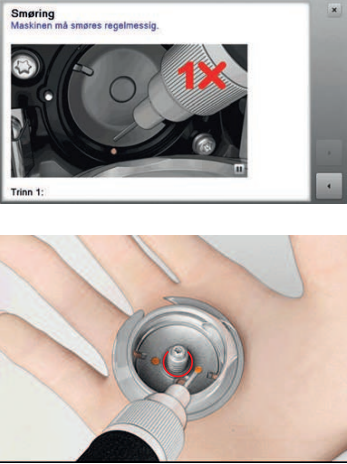
Melding på skjermen	Årsak	Utbedring
	<p>Maskinen må rengjøres/smøres.</p>	<ul style="list-style-type: none"> > Rengjør maskinen. > Smør griper. <p>Viktig informasjon om smøring: For mye olje kan føre til tilsmussing av stoff og tråd.</p> <ul style="list-style-type: none"> > Sy/broder på et prøvestoff etter smøring.
<p>Den automatiske trådkutteren (ved trådoppfangeren) må rengjøres.</p>	<p>Trådoppfangeren må rengjøres. Meldingen vises hver gang maskinen slås på etter at 1000 kuttesykluser er nådd.</p>	<ul style="list-style-type: none"> > Trykk på ikonet «Bekreft». <ul style="list-style-type: none"> – Maskinen henter opp funksjonen «Rengjøre trådoppfanger». > Rengjør trådoppfangeren i henhold til veiledningen på skjermen. <ul style="list-style-type: none"> – Telleren for kuttesykluser tilbakestilles.
<p>Tiden er inne for regelmessig service. Ta kontakt med din BERNINA-forhandleren for time.</p>	<p>Maskinen må til service. Meldingen vises når man har nådd det programmerte serviceintervallet.</p> <p>Viktig informasjon: Regelmessig rengjørings- og servicearbeid er en garanti for maskinens funksjonsdyktighet og en lang levetid. Hvis ikke kan levetiden forkortes og garantiytelsen innskrenkes. Kostnadene for servicearbeid er fastlagt nasjonalt. Din forhandler eller ditt servicested gir deg gjerne opplysninger.</p>	<ul style="list-style-type: none"> > Ta kontakt med BERNINA-forhandleren. > Meldingen kan slettes midlertidig ved å trykke på ikonet «ESC». <p>Etter tredje sletting vises meldingen først etter at man har nådd det neste serviceintervallet.</p>

17.4 Lagring og fjerning av avfall

Lagring av maskinen

Det anbefales å oppbevare maskinen i originalemballasjen. Dersom maskinen oppbevares i et kaldt rom, skal den stå ca. 1 time i et rom med romtemperatur før bruk.

- > Slå av maskinen og dra ut kontakten.
- > Maskinen må ikke lagres ute.
- > Beskytt maskinen mot vær og vind.

Avfallshåndtering av maskinen

- > Rengjør maskinen.
- > Sorter bestanddeler etter råmateriale, og kast det i henhold til lokale lover og forskrifter.

17.5 Tekniske data

Betegnelse	Verdi	Enhet
Maksimal stofftykkelse	10,5 (0,41)	mm (tommer)
Lys	12 til 16	LED
Maksimal hastighet	1000	Sting per minutt
Mål uten snelleholder (B × H × D)	465 × 330 × 200 (18,30 × 12,99 × 7,87)	mm (tommer)
Vekt	11,5	kg
Energiforbruk	90	W
Inngangsspenning	100 – 240	V
Beskyttelsesklasse (elektroteknikk)	II	
Produksjonsdato: På typeskiltet under «Code».		

18 Oversikt mønster

18.1 Oversikt sømmer

Nyttesømmer

1	2	3	4	5	6	7	8	9	10	11
12	13	14	15	16	17	18	19	20	21	22
23	24	25	26	27	29	31	32	33	34	35
36	37	38	39	40						

Knapphull

51	52	53	54	55	56	57	58	59	63	64
65	67	68	69	70	60	61	62			

Motivsømmer

Natursøm

101	102	103	104	106	107	108	109	110	111	112
113	114	115	116	117	118	119	120	122	123	124
125	126	127	128	129	130	131	132	136	137	138

139	140	141	142	143	144	145	146	147	148	150
152	153	154	155	156	158	159	160	161	165	166
167	168	169	170	171	172	173	174	175	176	177
178	179	180	181	182	183	184	185			

Korssting

301	302	303	304	305	306	307	308	309	311	314
319	320	321	322	323	324	325	326	327	328	329
330	331	332	333	334	335	336	337	338	339	371
372	373	374	375	376	377	378				

Satengsøm

401	402	405	406	407	408	409	410	412	413	414
415	416	417	418	419	421	422	423	424	425	426

427	428	429	431	433	434	437	438	440	442	443
444	445	447	448	449	450	451	452	453	454	455
456	457	458	461	464	465	466	467	468	469	471
472	473									

Dekor

601	602	603	604	605	606	607	608	609	610	611
612	613	614	615	616	618	619	620	621	622	623
624	625	626	627	628	629	630	631	632	633	634
635	636	637	639	640	641	642	643	644	645	646
647	648	649	650	651	652	653	654	655	656	657
658	660	661	662	663	664	665	666	674	675	676
677	678	679	680	682	683	684	685	686	691	693

























694										

Heirloomsøm

















701	702	703	704	705	706	707	708	709	710	711
712	713	714	715	716	717	721	722	723	724	725
726	727	729	730	731	732	733	734	735	736	737
738	739	740	741	742	743	744	745	746	747	748
749	750	751	752	755	756	757	758	759	762	763
764	765	766	767	768	769	770	771	772	773	774
775	776	777	778	779	780	781	782	783		

Moderne søm























































901	902	903	904	905	906	907	908	909	910	911
912	913	914	915	916	917	918	919	920	921	922

924	926	928	929	935	937	938	939	940	944	945
										
946	948	949	950	952	954	955	957	958	959	960
										
961	962									
										

Spesialsøm



















1101	1102	1103	1104	1105	1106	1107	1108	1109	1110	1113
										
1115	1116	1121	1122	1124						
										

Quiltesømmer



















1301	1302	1303	1304	1305	1306	1307	1308	1309	1310	1311
										
1312	1313	1314	1315	1316	1317	1318	1319	1320	1321	1322
										
1323	1324	1325	1326	1327	1329	1330	1331	1332	1333	1334
										
1335	1336	1337	1338	1339	1340	1341	1342	1343	1344	1345
										
1346	1363	1364	1365	1366	1367	1368	1369	1370	1371	1373
										

1374	1375	1376	1377	1378						
										

















Internasjonal

1701	1702	1703	1704	1705	1706	1707	1708	1709	1710	1711
										
1715	1716	1717	1718	1719	1720	1721	1722	1723	1729	1730
										
1731	1732	1733	1735							
										

Årstider

2001	2002	2003	2004	2005	2006	2007	2008	2009	2015	2016
										
2017	2018	2019	2020	2021	2022	2023				
										

Hobby og sport

2201	2202	2203	2204	2205	2206	2207	2209	2210	2211	2212
										
2213	2215	2216	2217	2218	2219					
										

18.2 Oversikt over broderimotiver

Redigering av broderimotiv

Slipp kreativiteten fri. Mange broderimotiv står til disposisjon.





Hvis et av de følgende piktogramnumrene står under nummeret til broderimotivet, finner du mer informasjon på

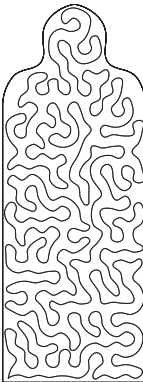

www.bernina.com/specialeffects.

	Frittstående blonde		Punchwork design (motiv)
	Hullbroderi		Snorbroderi
	Frynsebroderi		Prosjekter i ramme
	Applikasjon		Puffy skrift
	CutWork Design (motiv)		Quilting
	PaintWork Design (motiv)		Trapunto
	CrystalWork Design (motiv)		



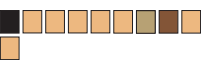

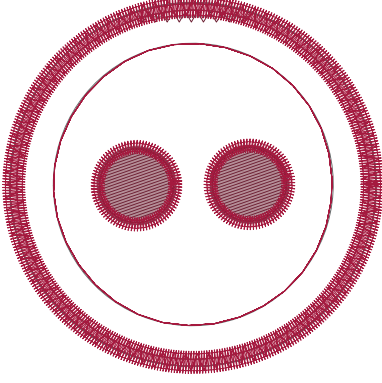
Prosjekter





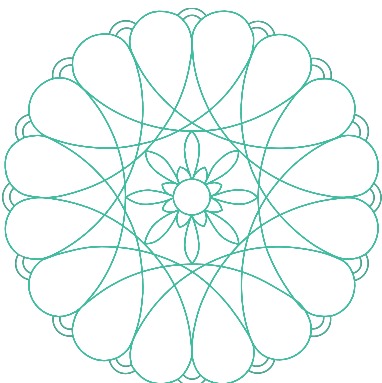





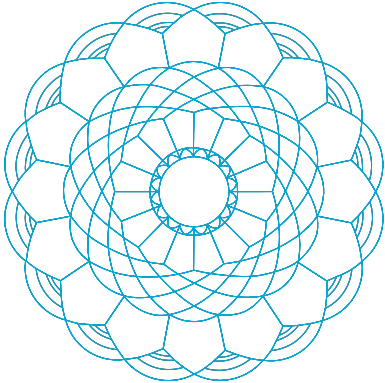

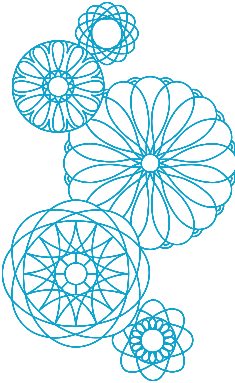

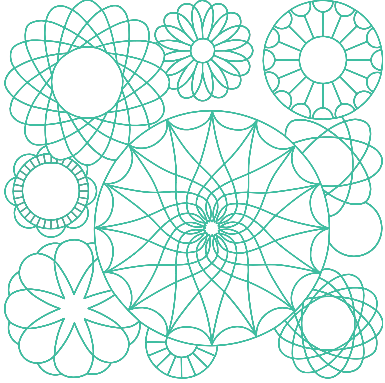
Du finner uførlige broderiinstruksjoner på www.bernina.com/590designs

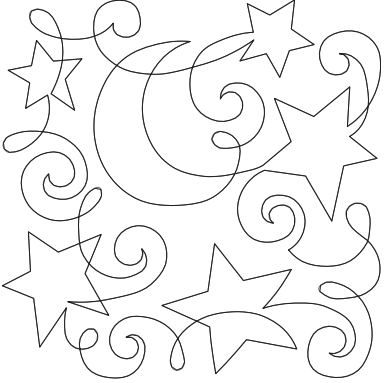





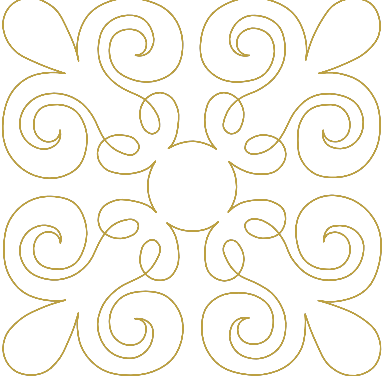



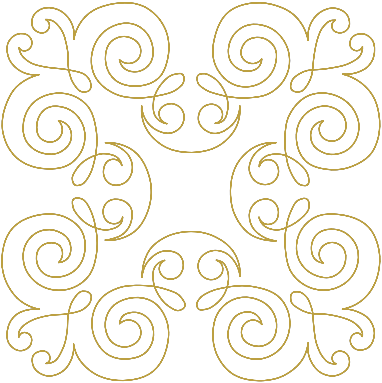



Nr. Bredde x høyde > mm > Tommer	Motiv Farger	Nr. Bredde x høyde > mm > Tommer	Motiv Farger
12593-04  95,3 x 174,0 3,75 x 6,85	 	12536-03  112,9 x 226,1 4,44 x 8,90	 

Nr.	Motiv	Nr.	Motiv
Bredde x høyde	Farger	Bredde x høyde	Farger
> mm		> mm	
> Tommer		> Tommer	
12619-04 0 57,8 x 57,4 2,27 x 2,25	 		

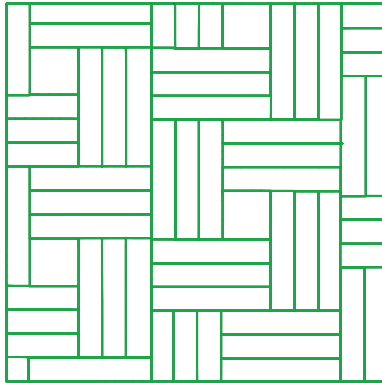

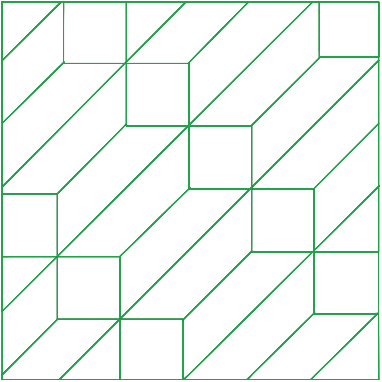

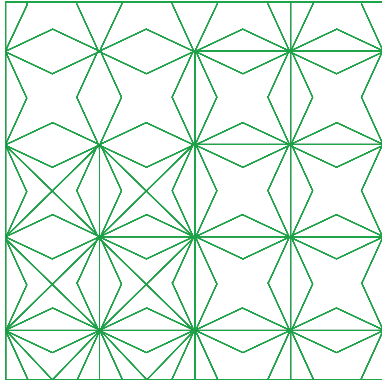





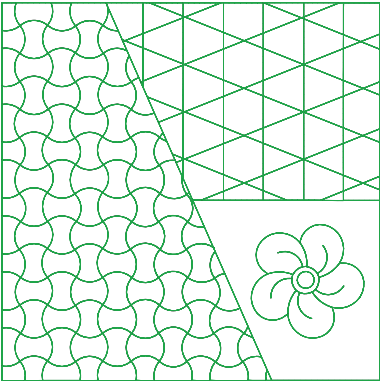

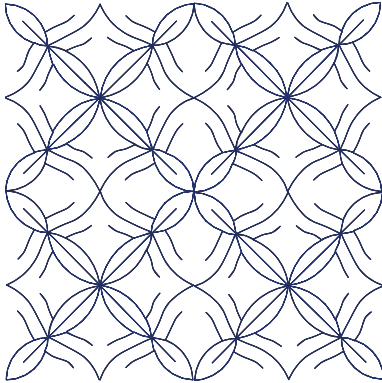
Quiltmotiv

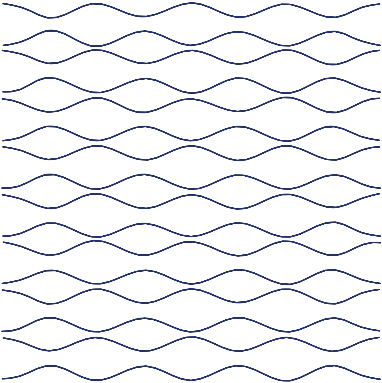

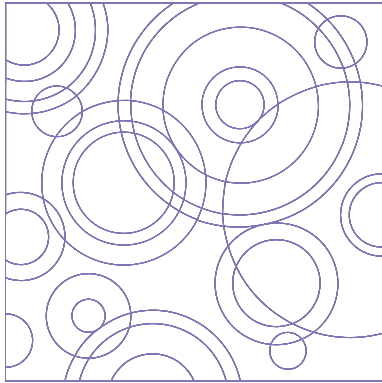

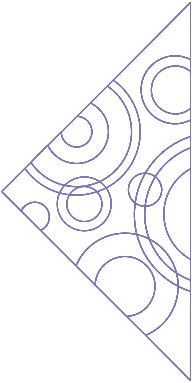

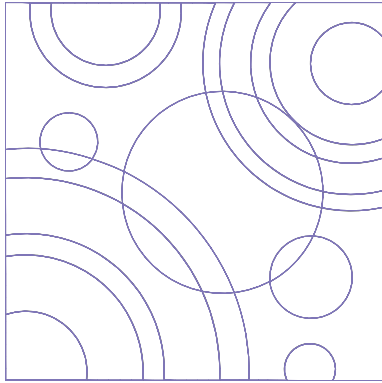



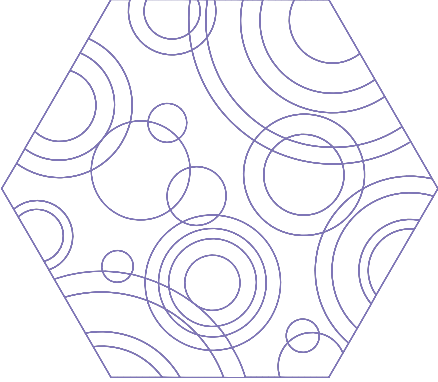

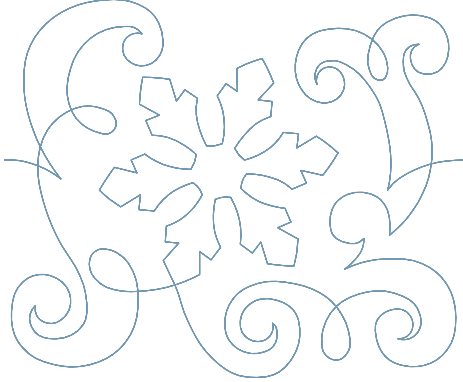

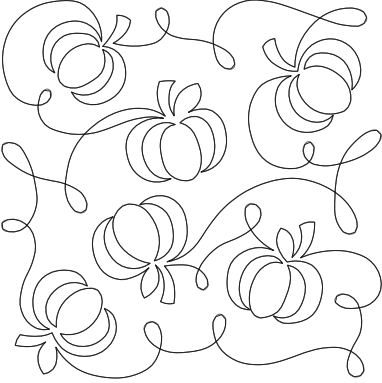
Nr.	Motiv	Nr.	Motiv
Bredde x høyde	Farger	Bredde x høyde	Farger
> mm		> mm	
> Tommer		> Tommer	
12499-06 101,7 x 101,6 4,00 x 4,00	 	12499-04 123,2 x 123,0 4,85 x 4,84	 

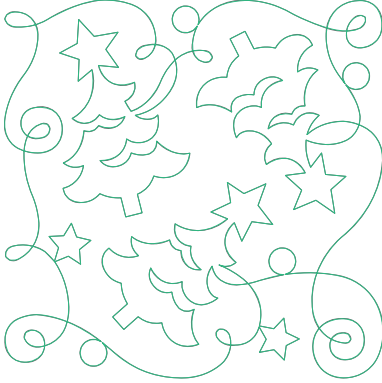





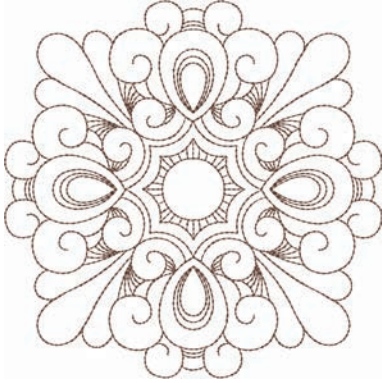









Nr. Bredde x høyde > mm > Tommer	Motiv Farger	Nr. Bredde x høyde > mm > Tommer	Motiv Farger
12499-05  123,3 x 123,3 4,85 x 4,85	 	12499-24  133,1 x 214,7 5,24 x 8,45	 
12499-23  123,3 x 123,3 4,85 x 4,85	 	12607-20  122,4 x 122,3 4,81 x 4,81	 
12607-21  61,2 x 122,7 2,40 x 4,83	 	12416-04  89,2 x 89,1 3,51 x 3,50	 





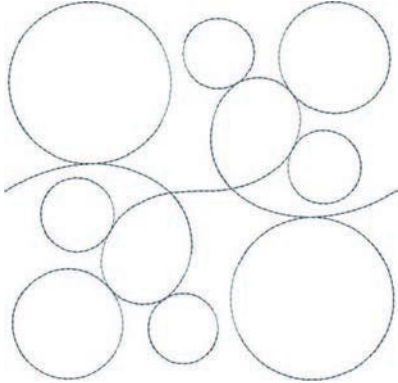

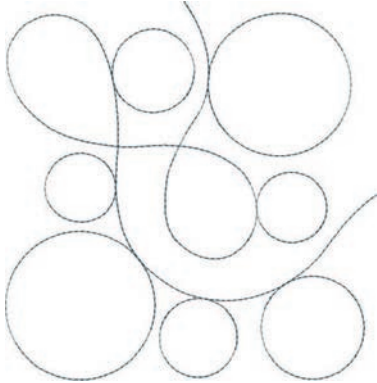

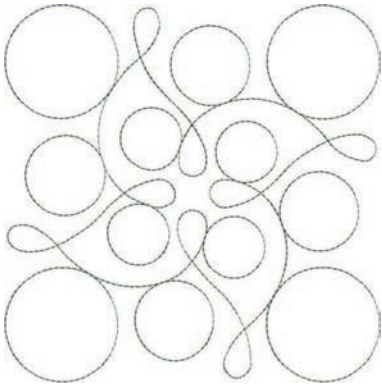

Nr. Bredde x høyde > mm > Tommer	Motiv Farger	Nr. Bredde x høyde > mm > Tommer	Motiv Farger
12416-03  124,0 x 124,0 4,88 x 4,88	 	12416-26  43,7 x 174,1 1,72 x 6,85	 
12416-48  160,0 x 167,0 6,30 x 6,60	 	NB346-48  76,2 x 76,3 3,00 x 3,00	 
NB347-48  76,2 x 76,3 3,00 x 3,00	 	NB334-48  127,0 x 127,0 5,00 x 5,00	 



Oversikt mønster



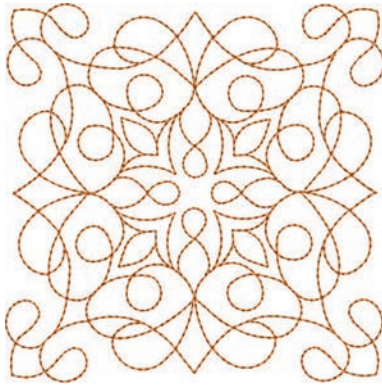







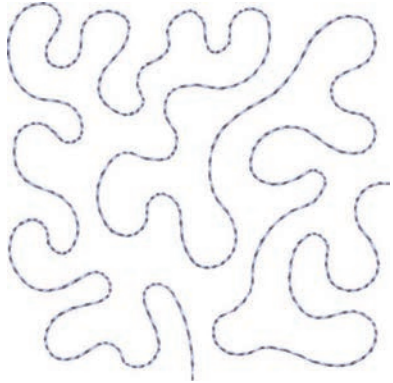

Nr. Bredde x høyde > mm > Tommer	Motiv Farger	Nr. Bredde x høyde > mm > Tommer	Motiv Farger
NB335-48  127,1 x 127,1 5,00 x 5,00	 	NZ498  88,9 x 88,9 3,50 x 3,50	 
NZ503  99,1 x 98,7 3,90 x 3,88	 	82013-29  121,2 x 121,2 4,76 x 4,76	 
82013-30  83,0 x 166,1 3,26 x 6,53	 	82013-31  57,6 x 57,6 2,26 x 2,26	 

Nr. Bredde x høyde > mm > Tommer	Motiv Farger	Nr. Bredde x høyde > mm > Tommer	Motiv Farger
82013-32  121,8 x 105,6 4,79 x 4,15	 	12416-24  88,9 x 73,1 3,50 x 2,87	 
 12607-16 122,8 x 122,3 4,83 x 4,81	 	12616-16  122,8 x 122,6 4,83 x 4,82	 
12380-22  110,6 x 60,9 4,35 x 2,39	 	12380-43  123,5 x 123,5 4,86 x 4,86	 

Nr. Bredde x høyde > mm > Tommer	Motiv Farger	Nr. Bredde x høyde > mm > Tommer	Motiv Farger
12380-30  89,2 x 96,3 3,51 x 3,79	 	12380-04  83,1 x 89,9 3,27 x 3,53	 
12380-08  89,2 x 89,1 3,51 x 3,50	 	12380-09  111,6 x 61,6 4,39 x 2,42	 
BD800  127,3 x 122,4 5,01 x 4,81	 	BD801  122,2 x 124,2 4,81 x 4,88	 





Nr. Bredde x høyde > mm > Tommer	Motiv Farger	Nr. Bredde x høyde > mm > Tommer	Motiv Farger
BD804  122,9 x 123,6 4,83 x 4,86	 	BD796  47,2 x 174,5 1,85 x 6,87	 
BD837  123,6 x 123,6 4,86 x 4,86	 	BD292  94,8 x 95,1 3,73 x 3,74	 
BD299  94,5 x 95,0 3,72 x 3,74	 	BD308  95,0 x 94,4 3,74 x 3,71	 





Nr. Bredde x høyde > mm > Tommer	Motiv Farger	Nr. Bredde x høyde > mm > Tommer	Motiv Farger
BD413  97,1 x 97,2 3,82 x 3,82	 	BD554  109,9 x 109,9 4,32 x 4,32	 
BD553  113,8 x 121,1 4,48 x 4,76	 	BD567  107,9 x 108,2 4,24 x 4,25	 
BD394  97,0 x 96,8 3,81 x 3,81	 	BD412  89,4 x 53,2 3,51 x 2,09	 

Nr. Bredde x høyde > mm > Tommer	Motiv Farger	Nr. Bredde x høyde > mm > Tommer	Motiv Farger
BD501  63,5 x 61,1 2,50 x 2,40	 	BD502  61,5 x 60,7 2,42 x 2,38	 
BD513  63,5 x 63,4 2,50 x 2,49	 	BD514  63,5 x 62,9 2,50 x 2,47	 
BD562  63,9 x 126,0 2,51 x 4,96	 	BD568  109,5 x 160,3 4,31 x 6,31	 





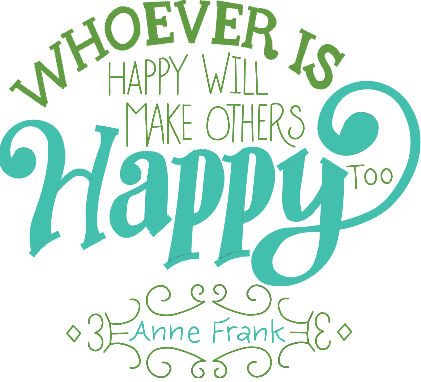
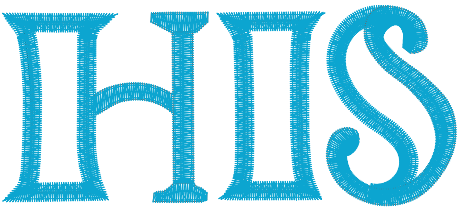

Nr.	Motiv	Nr.	Motiv
Bredde x høyde	Farger	Bredde x høyde	Farger
> mm		> mm	
> Tommer		> Tommer	
BD563		BD569_48	
			
89,7 x 89,6		120,6 x 120,6	
3,53 x 3,52		4,74 x 4,74	







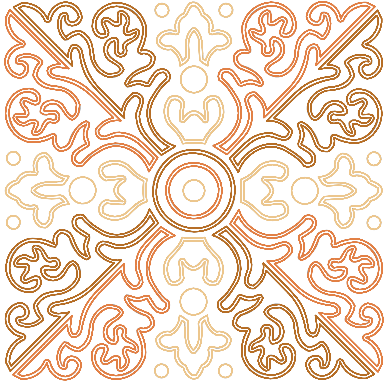





Dekoreringer







Nr.	Motiv	Nr.	Motiv
Bredde x høyde	Farger	Bredde x høyde	Farger
> i mm		> i mm	
> i tommer		> i tommer	
NB843-48		NB826-48	
87,6 x 121,1		134,9 x 132,9	
3,44 x 4,76		5,31 x 5,23	







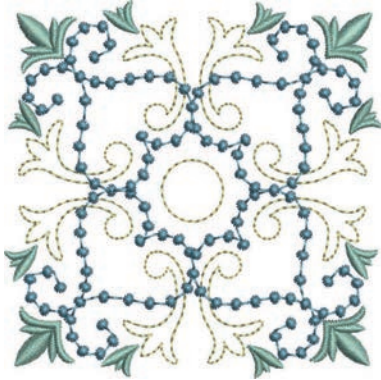





Nr. Bredde x høyde > i mm > i tommer	Motiv Farger	Nr. Bredde x høyde > i mm > i tommer	Motiv Farger
12633-06 119,8 x 119,9 4,71 x 4,72	 ■	12473-04 93,6 x 184,2 3,68 x 7,25	 ■ ■
BE7904-03 140,0 x 130,4 5,51 x 5,13	 ■ ■	12473-06 133,4 x 119,9 5,25 x 4,72	 ■ ■ ■ ■
80090-06 ■ 83,6 x 37,0 3,29 x 1,45	 ■ ■ ■	80090-07 ■ 128,1 x 36,5 5,04 x 1,43	 ■ ■ ■

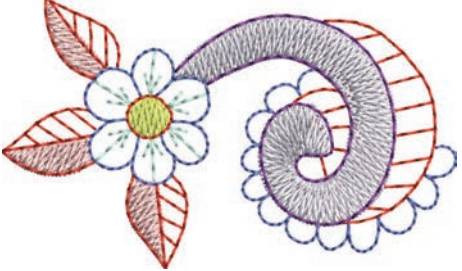

Nr. Bredde x høyde > i mm > i tommer	Motiv Farger	Nr. Bredde x høyde > i mm > i tommer	Motiv Farger
19999-002 124,9 x 136,4 4,91 x 5,37		NB934-48 132,4 x 164,8 5,21 x 6,48	
NB935-48 104,1 x 168,9 4,09 x 6,64		21021-05 118,7 x 155,7 4,67 x 6,12	
21021-04 123,1 x 150,2 4,84 x 5,91		21021-06 116,0 x 109,5 4,56 x 4,31	

Nr. Bredde x høyde > i mm > i tommer	Motiv Farger	Nr. Bredde x høyde > i mm > i tommer	Motiv Farger
12490-03 118,1 x 113,4 4,64 x 4,46	 ■ ■ ■	12490-04 146,4 x 122,4 5,76 x 4,81	 ■ ■ ■
12490-05 125,8 x 104,5 4,95 x 4,11	 ■ ■ ■	FP887 186,7 x 134,8 7,35 x 5,30	 ■
12528-12 123,8 x 123,8 4,87 x 4,87	 ■ ■ ■	12528-03 76,6 x 130,5 3,01 x 5,13	 ■ ■ ■





Nr. Bredde x høyde > i mm > i tommer	Motiv Farger	Nr. Bredde x høyde > i mm > i tommer	Motiv Farger
OC07207 105,8 x 138,6 4,16 x 5,45	 	82007-11  111,7 x 94,2 4,39 x 3,70	 
82007-44 114,0 x 114,8 4,48 x 4,51	 	82006-30  99,9 x 174,6 3,93 x 6,87	 
NB251 71,6 x 103,3 2,81 x 4,06	 	BE790405 125,9 x 185,4 4,95 x 7,29	 





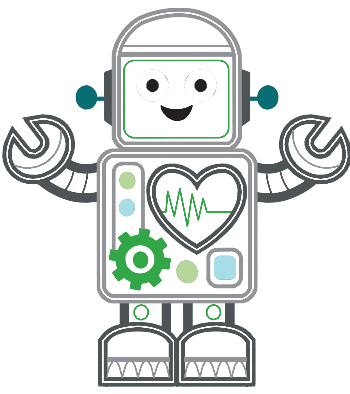





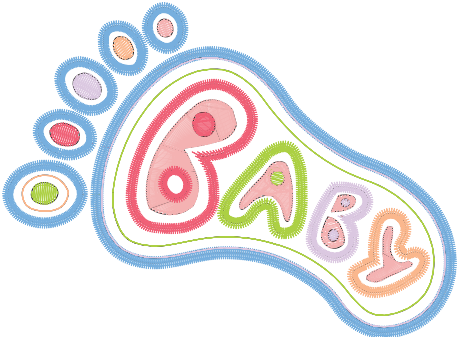

Nr. Bredde x høyde > i mm > i tommer	Motiv Farger	Nr. Bredde x høyde > i mm > i tommer	Motiv Farger
FB126 86,9 x 102,2 3,42 x 4,02	 	BE790502 59,9 x 58,2 2,35 x 2,29	 
21003-26  123,0 x 124,1 4,84 x 4,88	 	NB403 78,1 x 78,3 3,07 x 3,08	 
NB373 121,4 x 176,8 4,77 x 6,96	 	NB442 55,6 x 58,4 2,18 x 2,29	 



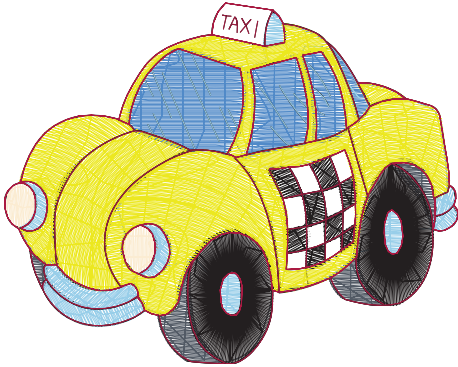

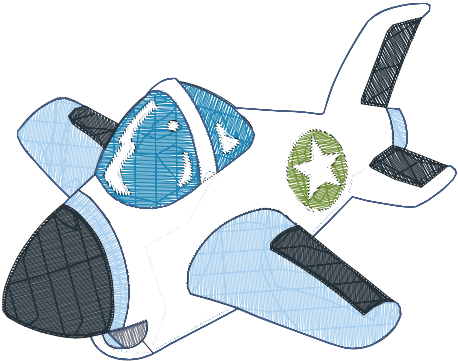

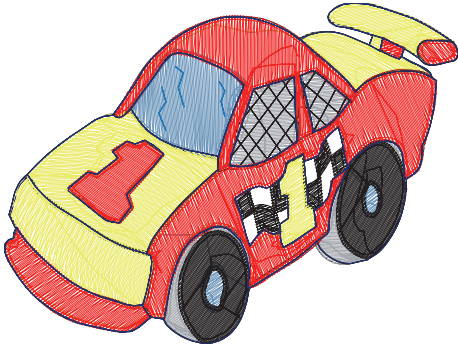









Nr. Bredde x høyde > i mm > i tommer	Motiv Farger	Nr. Bredde x høyde > i mm > i tommer	Motiv Farger
NB481 123,4 x 67,6 4,85 x 2,66	 	NB749 126,5 x 262,8 4,98 x 10,34	 
NA959  75,6 x 103,7 2,97 x 4,08	 	FB106 128,1 x 92,6 5,04 x 3,64	 
NB002 59,3 x 35,1 2,33 x 1,38	 	FQ870 122,1 x 105,1 4,80 x 4,13	 













Nr.	Motiv	Nr.	Motiv
Bredde x høyde > i mm > i tommer	Farger	Bredde x høyde > i mm > i tommer	Farger
WS655 116,5 x 222,3 4,58 x 8,75	 		







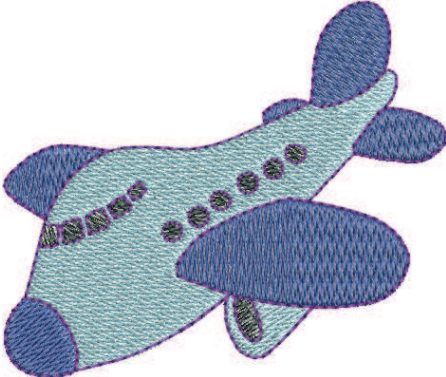





Barn







Nr.	Motiv	Nr.	Motiv
Bredde x høyde > mm > Tommer	Farger	Bredde x høyde > mm > Tommer	Farger
12590-03  135,5 x 146,9 5,33 x 5,78	 	CK867  122,2 x 132,8 4,81 x 5,22	 

Nr. Bredde x høyde > mm > Tommer	Motiv Farger	Nr. Bredde x høyde > mm > Tommer	Motiv Farger
CM031-48 85,7 x 63,4 3,37 x 2,49	 	12401-17 98,8 x 55,1 3,88 x 2,16	 
CK859  118,8 x 141,8 4,67 x 5,58	 <p>Tickle My Tummy</p> 	CK520 75,6 x 60,3 2,97 x 2,37	 
CK510 76,2 x 59,9 3,00 x 2,35	 	CK522 70,8 x 53,1 2,78 x 2,09	 

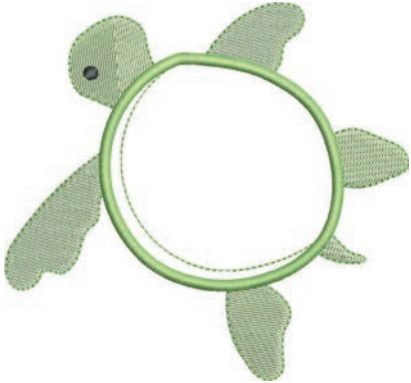









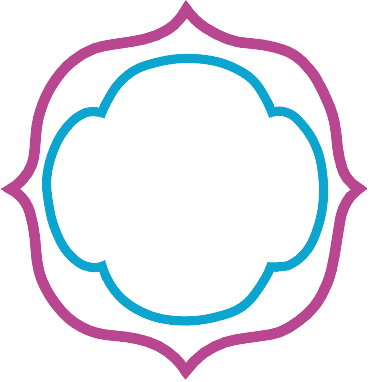

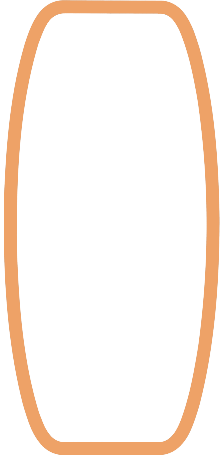
Nr. Bredde x høyde > mm > Tommer	Motiv Farger	Nr. Bredde x høyde > mm > Tommer	Motiv Farger
CK863  127,1 x 124,6 5,00 x 4,90	 Wish Upon My Star Light 	NB198-48 94,2 x 72,4 3,70 x 2,85	 
BE790307  141,5 x 126,9 5,57 x 4,99	 	BE790311  114,1 x 152,5 4,49 x 6,00	 
BE790305  118,3 x 145,5 4,65 x 5,72	 	BE790306  132,1 x 151,4 5,20 x 5,96	 

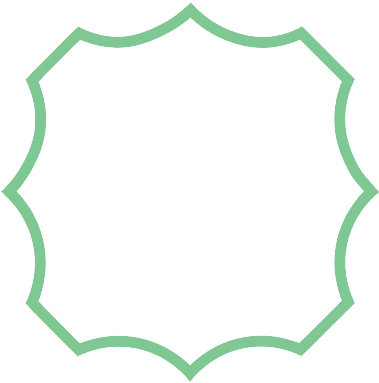

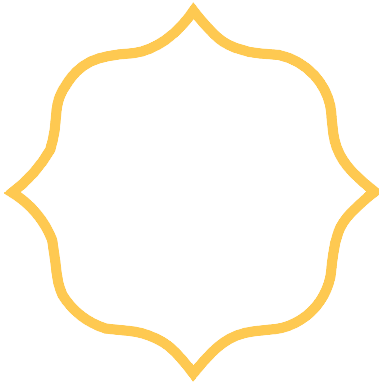

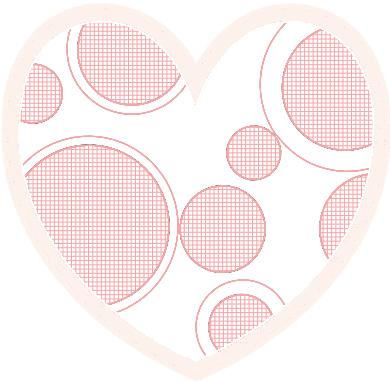





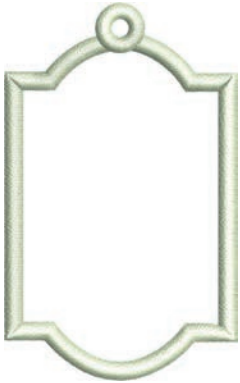



Nr. Bredde x høyde > mm > Tommer	Motiv Farger	Nr. Bredde x høyde > mm > Tommer	Motiv Farger
BE790309  87,5 x 149,8 3,44 x 5,89	 	BE790310  137,8 x 136,0 5,42 x 5,35	 
BE790312  122,0 x 133,1 4,80 x 5,24	 	BE790313  98,9 x 102,3 3,89 x 4,02	 
CK511 76,2 x 64,6 3,00 x 2,54	 	CM193-48  106,7 x 127,4 4,20 x 5,01	 



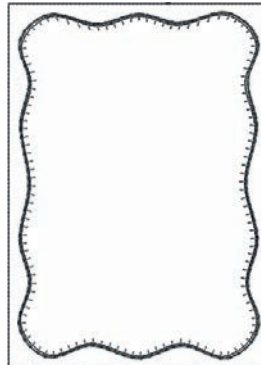

Nr. Bredde x høyde > mm > Tommer	Motiv Farger	Nr. Bredde x høyde > mm > Tommer	Motiv Farger
CK667  99,8 x 82,3 3,92 x 3,24	 	CK738 89,1 x 85,7 3,50 x 3,37	 
CK970 84,4 x 81,6 3,33 x 3,21	 	CM147 55,0 x 99,6 2,16 x 3,92	 
CM226_48 63 x 63 2,5 x 2,5	 	CM348 119,0 x 167,1 4,68 x 6,57	 

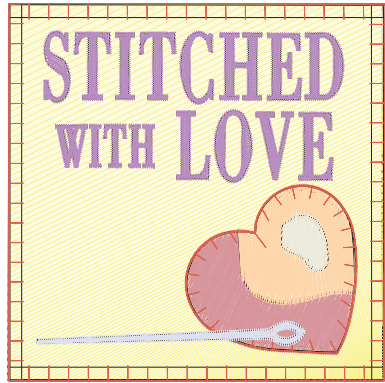
Nr. Bredde x høyde > mm > Tommer	Motiv Farger	Nr. Bredde x høyde > mm > Tommer	Motiv Farger
CM362  120,6 x 113,0 4,74 x 4,44	 	CM376  100,3 x 97,5 3,94 x 3,84	 
NB193 113,3 x 96,2 4,46 x 3,78	 		

Rammer









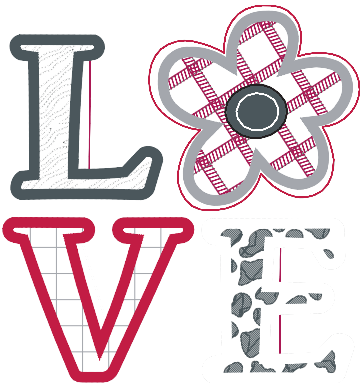
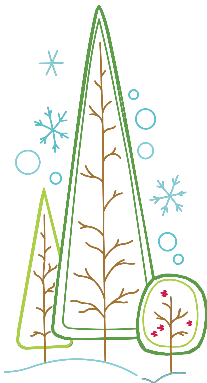

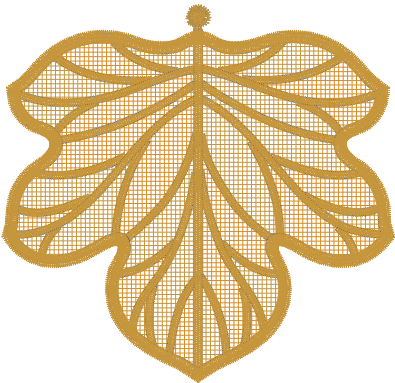

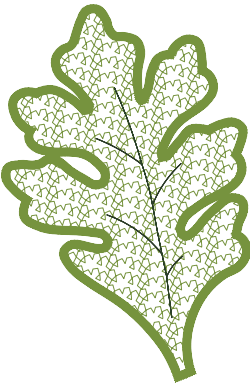

Nr. Bredde x høyde > mm > Tommer	Motiv Farger	Nr. Bredde x høyde > mm > Tommer	Motiv Farger
80090-26  124,4 x 128,8 4,89 x 5,07	 	12630-07  97,0 x 205,0 3,8 x 8,1	 
12611-27  136,9 x 137,3 5,38 x 5,40	 	12611-28  140,0 x 140,0 5,51 x 5,51	 
12649-05  91,2 x 88,6 3,59 x 3,48	 	12606-26  138,8 x 138,8 5,46 x 5,46	 



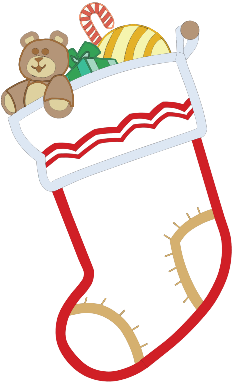
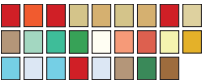





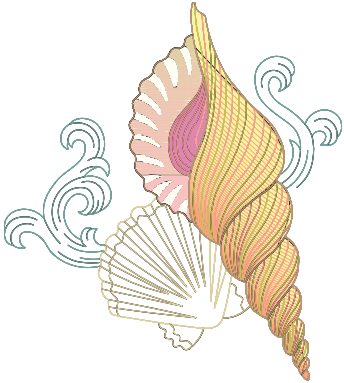

Nr. Bredde x høyde > mm > Tommer	Motiv Farger	Nr. Bredde x høyde > mm > Tommer	Motiv Farger
12606-33  43,0 x 70,0 1,69 x 2,75	 	12606-37  45,6 x 77,8 1,79 x 3,06	 
32078-02  123,4 x 172,9 4,85 x 6,80	 	32078-03  123,4 x 172,9 4,85 x 6,80	 
32078-04  123,4 x 172,9 4,85 x 6,80	 	NZ195 76,8 x 76,8 3,02 x 3,02	 

Nr.	Motiv	Nr.	Motiv
Bredde x høyde > mm > Tommer	Farger	Bredde x høyde > mm > Tommer	Farger
12611-21 ☐ 155,8 x 71,7 6,13 x 2,82	 ■■■■■	12611-23 ☐ 155,8 x 71,7 6,13 x 2,82	 ■■■■■
12611-22 ☐ 155,8 x 71,7 6,13 x 2,82	 ■■■■■	12611-24 ☐ 155,8 x 71,7 6,13 x 2,82	 ■■■■■

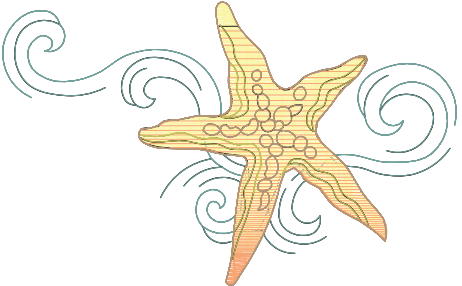

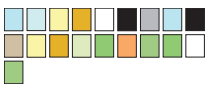







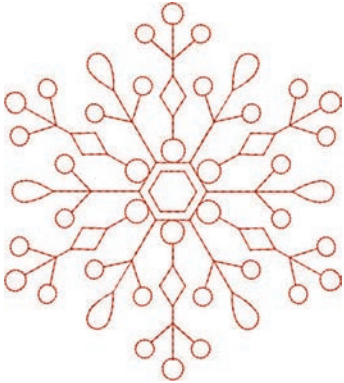

Årstider



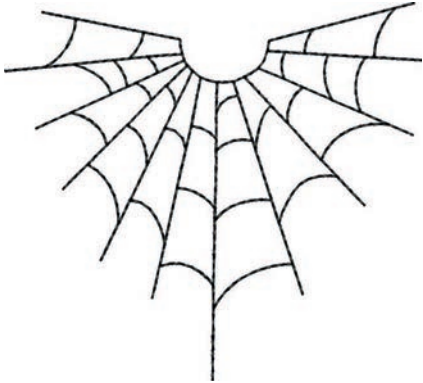









Nr.	Motiv	Nr.	Motiv
Bredde x høyde > mm > inch	Farger	Bredde x høyde > mm > inch	Farger
21019-14 ☐ 123.1 x 130.3 4.84 x 5.12	 ■■■■■	HG795-48 89.3 x 164.4 3.51 x 6.47	 ■■■■■



Nr. Bredde x høyde > mm > inch	Motiv Farger	Nr. Bredde x høyde > mm > inch	Motiv Farger
12597-16 88.4 x 85.0 3.48 x 3.34	 	80009-17 85.7 x 129.8 3.37 x 5.11	 
HE255  133.2 x 127.1 5.24 x 5.00	 	HE252  88.1 x 145.0 3.46 x 5.70	 
HG746-48  111.6 x 138.2 4.39 x 5.44	 	RC514 74.3 x 98.8 2.92 x 3.88	 

Nr. Bredde x høyde > mm > inch	Motiv Farger	Nr. Bredde x høyde > mm > inch	Motiv Farger
HG747-48  124.0 x 147.5 4.88 x 5.80	 	NB754-48 114.3 x 128.1 4.50 x 5.04	 
NB759-48 98.7 x 61.7 3.88 x 2.42	 	HD976 101.1 x 108.3 3.98 x 4.26	 
HG806-48 27.7 x 170.4 1.07 x 6.70	 	12415-32 79.6 x 191.2 3.13 x 7.52	 



Nr. Bredde x høyde > mm > inch	Motiv Farger	Nr. Bredde x høyde > mm > inch	Motiv Farger
12415-29 108.4 x 172.4 4.26 x 6.78	 	12655-14 164 x 110 6.45 x 4.33	 
12433-05  83.4 x 124.4 3.28 x 4.89	 	12417-04 84.3 x 97.1 3.31 x 3.82	 
BE790303 69.5 x 70.1 2.73 x 2.75	 	BE790301 127.2 x 89.0 5.00 x 3.50	 







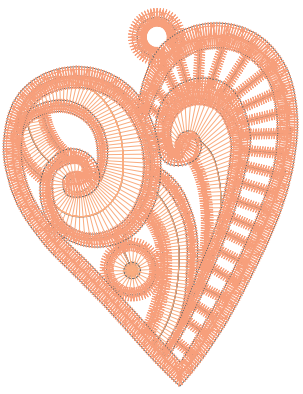

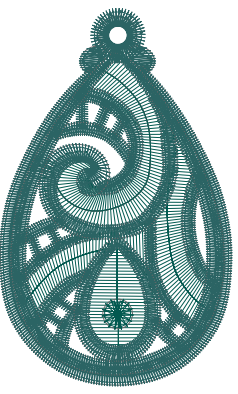

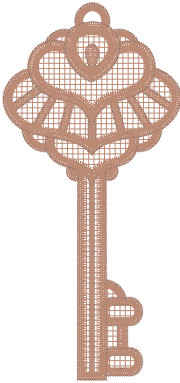

Nr. Bredde x høyde > mm > inch	Motiv Farger	Nr. Bredde x høyde > mm > inch	Motiv Farger
GNNF80834 95.2 x 78.8 3.74 x 3.10	 	HE962 120.5 x 135.2 4.74 x 5.32	 
12421-11 39.9 x 43.6 1.57 x 1.71	 	12421-37 67.4 x 61.0 2.65 x 2.40	 
12421-03 45.8 x 48.3 1.80 x 1.90	 	CM287 90.4 x 117.2 3.55 x 4.61	 

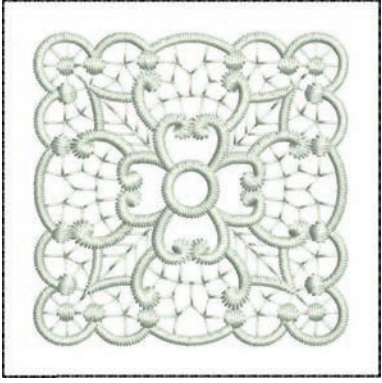





Nr. Bredde x høyde > mm > inch	Motiv Farger	Nr. Bredde x høyde > mm > inch	Motiv Farger
CM426 45.8 x 96.0 1.80 x 3.77	 	FQ749 77.6 x 94.8 3.05 x 3.73	 
HE919 89.1 x 69.2 3.50 x 2.72	 	HG053 122.1 x 121.8 4.80 x 4.79	 
HG319 88.6 x 151.5 3.48 x 5.96	 	HG460 91.8 x 98.1 3.61 x 3.86	 

Nr.	Motiv	Nr.	Motiv
Bredde x høyde	Farger	Bredde x høyde	Farger
> mm > inch		> mm > inch	
NB317 87.4 x 86.9 3.44 x 3.42	 		











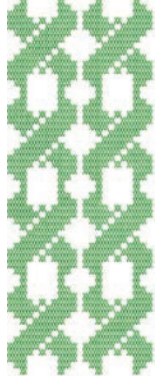

Border og blonder



Nr.	Motiv	Nr.	Motiv
Bredde x høyde	Farger	Bredde x høyde	Farger
> mm > Tommer		> mm > Tommer	
12659-01  45,2 x 57,8 1,77 x 2,27	 	12659-06  36,7 x 59,5 1,44 x 2,34	 

Nr. Bredde x høyde > mm > Tommer	Motiv Farger	Nr. Bredde x høyde > mm > Tommer	Motiv Farger
21021-25  33,8 x 71,5 1,33 x 2,81	 	OC00303  100,6 x 110,6 3,96 x 4,35	 
HG341 63,8 x 63,7 2,51 x 2,50	 	NX957 97,9 x 88,1 3,85 x 3,46	 
NX696 91,2 x 90,7 3,59 x 3,57	 	FB461  121,7 x 121,6 4,79 x 4,78	 





Nr. Bredde x høyde > mm > Tommer	Motiv Farger	Nr. Bredde x høyde > mm > Tommer	Motiv Farger
12633-20 34,3 x 170,1 1,35 x 6,69		12508-08 40,0 x 150,9 1,57 x 5,94	
12508-17 42,1 x 152,5 1,65 x 6,00		OC33411 24,2 x 177,1 0,95 x 6,97	
OC33416  36,4 x 127,8 1,43 x 5,03		12485-12 41,3 x 139,0 1,62 x 5,47	





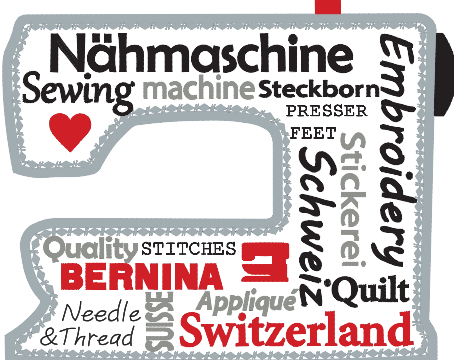





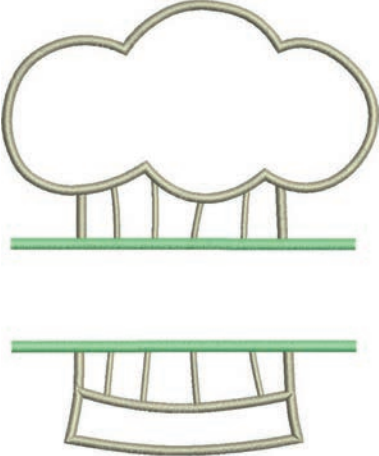

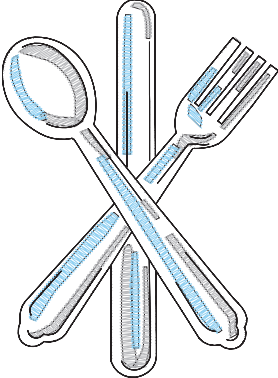
Nr. Bredde x høyde > mm > Tommer	Motiv Farger	Nr. Bredde x høyde > mm > Tommer	Motiv Farger
12485-31 45,6 x 225,2 1,79 x 8,86	 	21013-29 40,2 x 152,0 1,58 x 5,98	 
BE110415 43,7 x 172,4 1,72 x 6,78	 	FA981 35,1 x 142,3 1,38 x 5,60	 
21002-21 21,6 x 150,9 0,85 x 5,94	 	21009-29 31,9 x 152,6 1,25 x 6,00	 

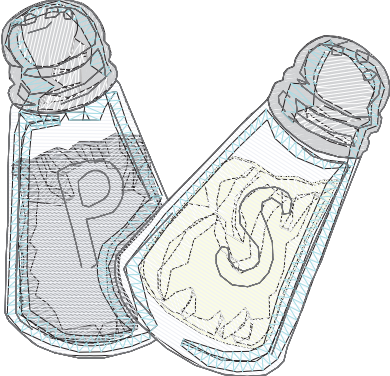
Nr. Bredde x høyde > mm > Tommer	Motiv Farger	Nr. Bredde x høyde > mm > Tommer	Motiv Farger
82005-40 26,0 x 239,4 1,02 x 9,42	 	BE790702 73,0 x 190,5 2,87 x 7,50	 
NA914 18,8 x 120,3 4,73 x 0,74	 	NB520 26,3 x 175,9 1,03 x 6,92	 
HG177 50,0 x 158,6 1,96 x 6,24	 	CM473 31,8 x 209,6 1,25 x 8,25	 







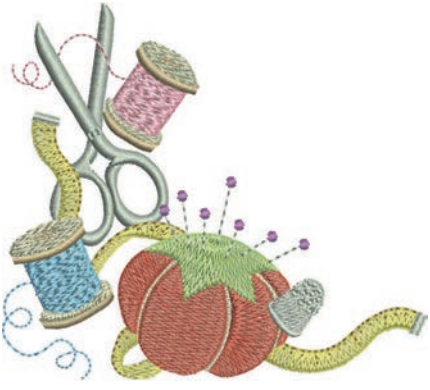

Nr.	Motiv	Nr.	Motiv
Bredde x høyde > mm > Tommer	Farger	Bredde x høyde > mm > Tommer	Farger
FB436 29,2 x 132,8 1,15 x 5,22	 		

Sport og hobby



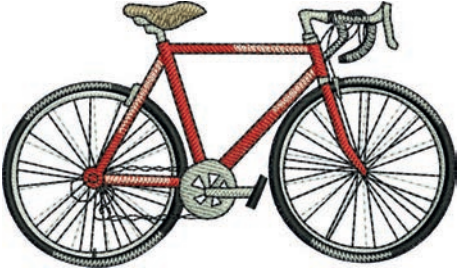

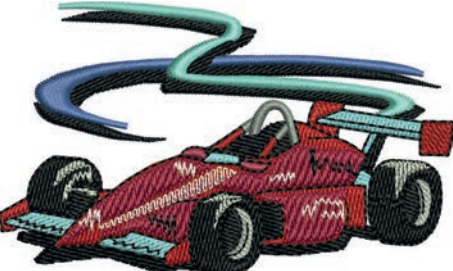
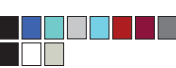
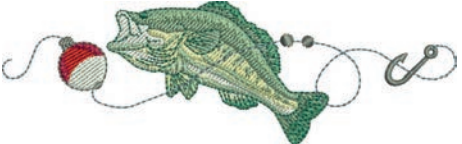









Nr.	Motiv	Nr.	Motiv
Bredde x høyde > mm > Tommer	Farger	Bredde x høyde > mm > Tommer	Farger
82014-28  141,5 x 117,1 5,57 x 4,61	 	12611-08  80,0 x 119,7 3,14 x 4,71	 





Nr. Bredde x høyde > mm > Tommer	Motiv Farger	Nr. Bredde x høyde > mm > Tommer	Motiv Farger
12611-18  130,2 x 157,6 5,12 x 6,20	 	NX737 72,1 x 98,7 2,83 x 3,88	 
NX741 80,0 x 78,0 3,14 x 3,07	 	12383-18 90,7 x 171,2 3,57 x 6,74	 
12472-01  137,7 x 141,7 5,42 x 5,57	 	SP980 63,2 x 63,5 2,48 x 2,50	 

Nr. Bredde x høyde > mm > Tommer	Motiv Farger	Nr. Bredde x høyde > mm > Tommer	Motiv Farger
BE790606 100,2 x 86,0 3,94 x 3,38	 	BE790608 80,3 x 80,1 3,16 x 3,15	 
BE790603 80,5 x 74,8 3,16 x 2,94	 	BE790602 80,3 x 75,6 3,16 x 2,97	 
SP989 101,6 x 82,5 4,00 x 3,24	 	SR067 87,5 x 96,6 3,44 x 3,81	 





Nr. Bredde x høyde > mm > Tommer	Motiv Farger	Nr. Bredde x høyde > mm > Tommer	Motiv Farger
FB148 101,1 x 89,5 3,98 x 3,52	 	SR589 95,2 x 66,5 3,75 x 2,61	 
LT870 97,5 x 57,0 3,83 x 2,24	 	RC244 88,4 x 53,4 3,48 x 2,10	 
SR551 120,3 x 38,0 4,73 x 1,49	 		







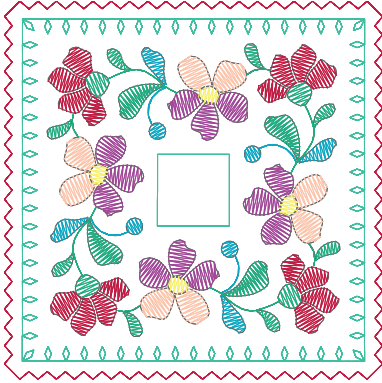



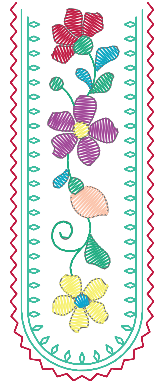

Dyr











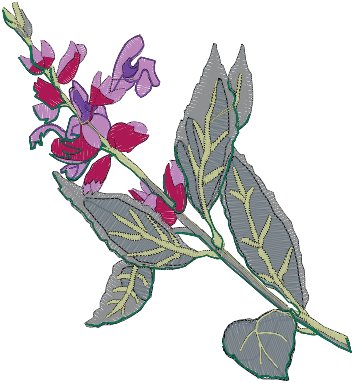

Nr. Bredde x høyde > mm > Tommer	Motiv Farger	Nr. Bredde x høyde > mm > Tommer	Motiv Farger
WP415-48 132,4 x 148,4 5,21 x 5,84	 	CM216-48  47,0 x 67,0 1,85 x 2,63	 
CM213-48  58,3 x 101,9 2,29 x 4,01	 	WP421-48 95,8 x 137,5 3,77 x 5,41	 
NA248 77,5 x 73,3 3,05 x 2,88	 	HD977 97,7 x 98,6 3,84 x 3,88	 

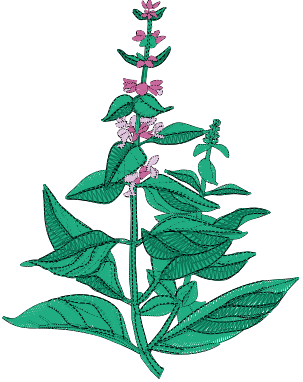











Nr.	Motiv	Nr.	Motiv
Bredde x høyde > mm > Tommer	Farger	Bredde x høyde > mm > Tommer	Farger
LJ598 106,5 x 81,5 4,19 x 3,20	 	CM220  71,5 x 71,8 2,81 x 2,82	 

Blomster



Nr.	Motiv	Nr.	Motiv
Bredde x høyde > mm > Tommer	Farger	Bredde x høyde > mm > Tommer	Farger
21027-01 123,0 x 122,2 4,84 x 4,81	 	21027-14 120,8 x 120,8 4,75 x 4,75	 

Nr. Bredde x høyde > mm > Tommer	Motiv Farger	Nr. Bredde x høyde > mm > Tommer	Motiv Farger
21027-16 57,4 x 151,8 2,25 x 5,97	 	21027-17 57,3 x 151,4 2,25 x 5,96	 
21017-01 104,5 x 157,5 4,11 x 6,20	 	FI135 88,5 x 87,1 3,48 x 3,42	 
FI136 84,7 x 89,2 3,33 x 3,51	 	FI138 85,0 x 75,5 3,34 x 2,97	 



Nr. Bredde x høyde > mm > Tommer	Motiv Farger	Nr. Bredde x høyde > mm > Tommer	Motiv Farger
FI142 79,0 x 85,8 3,11 x 3,37	 	FI230 78,1 x 72,4 3,07 x 2,85	 
FI171 69,5 x 88,9 2,73 x 3,50	 	82006-07 123,7 x 165,6 4,87 x 6,51	 
21006-02 114,5 x 135,5 4,50 x 5,33	 	80001-23 85,0 x 101,6 3,34 x 4,00	 







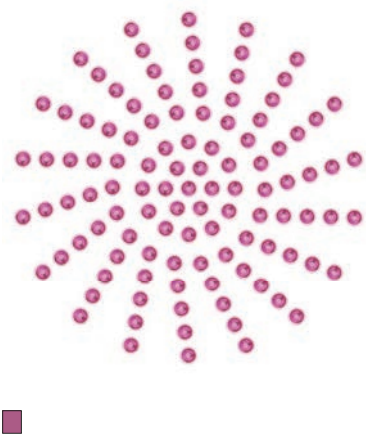









Nr. Bredde x høyde > mm > Tommer	Motiv Farger	Nr. Bredde x høyde > mm > Tommer	Motiv Farger
12457-06 106,3 x 172,3 4,18 x 6,78	 	12457-13 113,1 x 130,3 4,45 x 5,12	 
21009-21 64,9 x 107,7 2,55 x 4,24	 	BE790408 58,3 x 89,7 2,29 x 3,53	 
21002-02 109,7 x 160,0 4,31 x 6,29	 	21012-04 123,1 x 123,9 4,84 x 4,87 	 















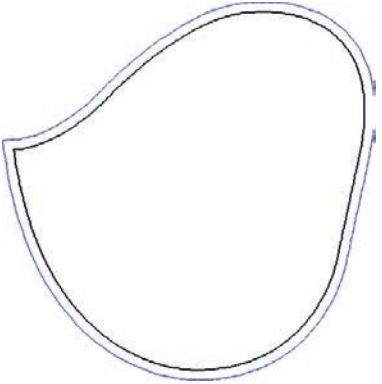

Nr. Bredde x høyde > mm > Tommer	Motiv Farger	Nr. Bredde x høyde > mm > Tommer	Motiv Farger
FB492 86,8 x 293,2 3,41 x 11,54		FP246 65,6 x 61,8 2,58 x 2,43	
FP814 88,0 x 84,4 3,46 x 3,32		FQ562 90,3 x 156,3 3,55 x 6,15	
FQ722 80,0 x 90,6 3,14 x 3,56		FQ733 66,5 x 66,5 2,61 x 2,61	

Nr.	Motiv	Nr.	Motiv
Bredde x høyde	Farger	Bredde x høyde	Farger
> mm		> mm	
> Tommer		> Tommer	
FQ801 46,0 x 112,5 1,81 x 4,42		NB209 90,0 x 89,9 3,54 x 3,53	

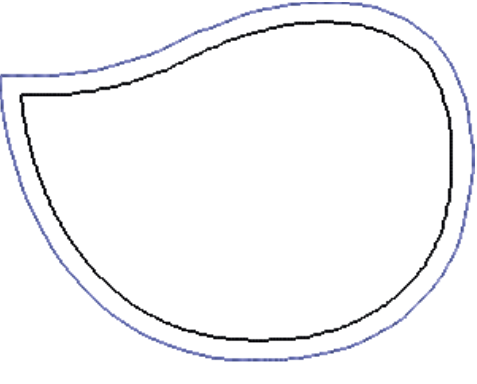

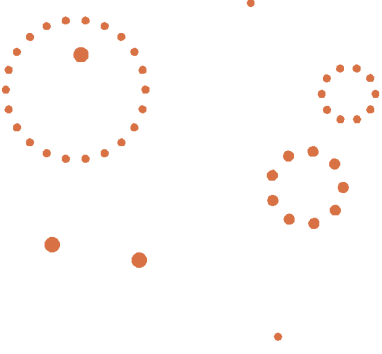
Design med spesialeffekter

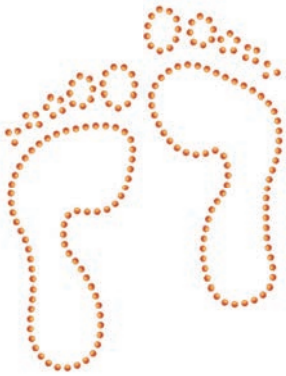
Nr.	Motiv	Nr.	Motiv
Bredde x høyde	Farger	Bredde x høyde	Farger
> mm		> mm	
> Tommer		> Tommer	
DW11  70 x 71 2,76 x 2,80		21026-08_DW  86,4 x 174,0 3,40 x 6,85	

Nr. Bredde x høyde > mm > Tommer	Motiv Farger	Nr. Bredde x høyde > mm > Tommer	Motiv Farger
21026-02_DW  68,6 x 193,8 2,70 x 7,62	 	21026-02_CW A  60,8 x 93,8 2,39 x 3,69	
21026-02_CR  103 x 127 4,05 x 0,47	 	12448-09_PW  121 x 161 4,76 x 6,34	 
21026-05_DW  118,0 x 201,9 4,64 x 7,94	 	12448-11_CR  84 x 123 3,31 x 4,84	 

Nr. Bredde x høyde > mm > Tommer	Motiv Farger	Nr. Bredde x høyde > mm > Tommer	Motiv Farger
12448-08_PW  119,1 x 177,4 4,68 x 6,98	 	21022-13_DW   105,6 x 192,8 4,15 x 7,59	 
21022-13_CWA_A  75,4 x 76,4 2,96 x 3,00		21022-13_CWA_B  47,7 x 36,2 1,86 x 1,42	
21022-13_CR  95 x 86 3,74 x 3,39	 	DW07  114 x 152 4,49 x 5,98	 

Nr. Bredde x høyde > mm > Tommer	Motiv Farger	Nr. Bredde x høyde > mm > Tommer	Motiv Farger
DW05  105 x 94 4,13 x 3,70	 	DW10  119 x 119 4,69 x 4,69	
DW08  100 x 206 3,94 x 8,11	 	BE700121  128 x 128 5,0 x 5,1	 
BE700122  119,4 x 37,0 4,70 x 1,45	 	BE700123  112,7 x 205,8 4,43 x 8,10	 

Nr. Bredde x høyde > mm > Tommer	Motiv Farger	Nr. Bredde x høyde > mm > Tommer	Motiv Farger
BE700124  141,0 x 134,4 5,55 x 5,29	 		

Indeks

A

Alfabet	105
Angi forhandleropplysninger	60

B

BERNINA Dual Transport	70
Bise	103
Broderifilformat	129
Broderiprøve	130
Bruk eco-modus	67
Bruke spolenett	32

E

Endre broderimotivstørrelse proporsjonalt	147
Endre broderimotivstørrelsen uproporsjonalt	147
Endre farge	160
Endre stingtetthet	149

F

Feilmeldinger	176
Flytte broderimodul for symodus	141
Flytte broderirammen bakover	141
Fri punktposisjonering	155

G

Gjenopprette grunninnstillinger	62
---------------------------------------	----

I

Innledning	13
Innleggstråd	110
Innstille nålstopp oppe/nede (permanent)	38
Innstille syfotposisjon med kneløfter	34

J

Justere broderirammen	53
-----------------------------	----

K

Kalibrer knapphullsfot nr. 3A	63
Kassere maskinen	181
Knapphull	107
Koble til broderimodul	132
Koble til fotpedal	28
Kombinasjonsmodus	75, 156

Kombinere broderimotiv	156
Kontroller fastvareversjon	60

L

Lager stingmønsterkombinasjon	76
Lagre servicedata	61
Lagring av maskinen	181

M

Miljøvern	11
Montere broderinål	135
Montere broderiramme	140
Montere BSR-syfot	122
Montere kneløfter	29
Montere stingplate	136
Motivsummer	100

N

Nytttesting	85
Nål, tråd, stoff	24
Nålstopp oppe/nede	30
Nål-tråd-forhold	26

O

Oppdater maskinens fastvare	64
Oversikt broderimodul	126
Oversikt over broderimotiver	187
Oversikt over stingmønstre	182
Overtrådspenning	52, 169

Q

Quilting	119
----------------	-----

R

Rasterpunktposisjonering	154
Regulere hastighet	71, 144
Rengjøre transportør	171
Rengjøre tråddoppfangeren	65
Rengjøring av griper	171

S

Sette inn snellestopper	31
Sikkerhetsforskrifter	9
Skifte nål	36

Skifte syfot.....	34
Skifte ut stingplate.....	38
Smøre griper.....	172
Stille inn forsterkningssting	47
Stille inn lyd	58
Stille inn lysstyrke på skjermen	59
Stille inn maksimal syhastighet	47
Stille inn nålfottrykk.....	36
Stille inn overtrådsindikator.....	57
Stille inn overtrådsindikatoren	58
Stille inn overtrådspenningen	47
Stille inn syllyset.....	59
Sy en prøve.....	112
Symbolforklaring.....	12

T

Tekniske data.....	181
Træ i undertråden.....	43
Træ overtråd.....	39
Træing av trillingnål	42
Træing av tvillingnål.....	41

U

Utbedre feil.....	174
-------------------	-----

V

Vedlikehold og rengjøring.....	171
Velge broderimotiv	133
Velge egne innstillinger	57
Velge språk.....	59
Velge søm.....	69
Virtuell posisjonering av broderirammen	142
Vise hjelp.....	68

Å

Åpne broderingsveileder	67
Åpne bruksanvisning.....	67
Åpne sømveileder	67



in partnership with

Mettler

BERNINA International AG | CH-8266 Steckborn Switzerland | www.bernina.com | © Copyright by BERNINA International AG

1026725_10A.07
2019-09 NO

made to create **BERNINA**