



BERNINA 790 PLUS

Návod k obsluze

Vážený zákazníku firmy BERNINA



Blahopřejeme! Rozhodli jste se pro šicí stroj BERNINA, výrobek, který Vás bude těšit mnoho let. Již více než 100 let klade naše rodinná firma nejvyšší důraz na spokojené zákazníky. Pokud jde o mne, mým osobním zájmem je nabídnout Vám švýcarskou konstrukci a přesnost dovedenou k dokonalosti, šicí technologii budoucnosti a úplný zákaznický servis.

Řadu BERNINA 7 tvoří ultramoderní stroje, jejichž vývoj byl zaměřen nejenom na nejvyšší technické požadavky a snadnou obsluhu, ale vzal v úvahu i design výrobku. Vždyť naše výrobky prodáváme kreativním lidem, jako jste Vy, kteří ocení nejen vysokou kvalitu, ale i formu a design.

Užijte si kreativního šití, vyšívání i quiltování na svém novém stroji BERNINA 790 PLUS a informujte se na www.bernina.com o různém příslušenství. Na našich stránkách najdete i množství inspirativních návodů, které si můžete zdarma stáhnout.

Proškolení prodejci BERNINA Vám poskytnou všechny potřebné informace o servisu a údržbě stroje.

Přeji Vám mnoho radosti a tvůrčích hodin s Vaší novou BERNINOU.

H.P. Ueltschi

Majitel

BERNINA International AG

CH-8266 Steckborn

Obsah

DŮLEŽITÉ POKYNY K BEZPEČNOSTI	9	Vodorovný trn nitě	35
Důležité informace	11	2.6 Podavač	36
1 Moje BERNINA	13	Nastavení podavače	36
1.1 Úvod	13	2.7 Násuvný stolek	36
1.2 Kontrola jakosti BERNINA	13	Nasazení násuvného stolku	36
1.3 Vítejte ve světě BERNINA	13	Použití vodička švu	36
1.4 Přehled stroje	15	2.8 Přítlačná patka	37
Pohled na ovládací prvky na přední straně stroje	15	Nastavení polohy přítlačné patky kolenní pákou	37
Pohled zepředu	16	Nastavení polohy přítlačné patky tlačítkem «Přítlačná patka nahoru/dolů»	37
Boční pohled	17	Výměna přítlačné patky	37
Pohled zezadu	18	Volba přítlačné patky v uživatelském rozhraní	37
1.5 Příslušenství v základní výbavě	19	Nastavení přítlaku patky	38
Přehled příslušenství ke stroji	19	2.9 Nastavení podavače	38
Přehled přítlačných patek	21	2.10 Jehla a stehová deska	38
Schránka na příslušenství	23	Výměna jehly	38
1.6 Přehled uživatelského rozhraní	24	Volba jehly v uživatelském rozhraní	39
Přehled funkcí / vizuálních informací	24	Volba druhu a velikosti jehly	39
Přehled systémových nastavení	24	Nastavení polohy jehly nahoře/dole	40
Přehled menu pro šití	24	Nastavení polohy jehly vlevo/vpravo	40
Softwarové funkce	25	Zastavení jehly nahoře/dole (trvalé)	40
1.7 Jehla, nit, látka	27	Výměna stehové desky	40
Přehled jehel	27	Volba stehové desky v uživatelském rozhraní	41
Ukázka popisu jehly	30	2.11 Navlékání	41
Volba nitě	30	Navlečení horní nitě	41
Kombinace jehla/nit	30	Navlečení dvojehly	44
2 Příprava	31	Navlečení trojehly	44
2.1 Než začne stroj poprvé používat	31	Navíjení spodní nitě	45
2.2 Schránka na příslušenství	31	Navlečení spodní nitě	46
Samostatně stojící schránka na příslušenství	31	Indikace množství spodní niti na cívce	48
Ukládání příslušenství	31	3 Program nastavení	49
2.3 Zapojení a zapnutí stroje	32	3.1 Nastavení pro šití	49
Připojení ovládacího pedálu	32	Nastavení napětí horní nitě	49
Připojení stroje	32	Nastavení maximální rychlosti šití	49
Nasazení kolenní páky Free Hand System	33	Programování zapošívacích stehů	49
Odkládání dotykového pera	33	Nastavení výšky vznášení přítlačné patky	49
Zapnutí stroje	33	Programování tlačítka «Konec vzoru»	50
2.4 Ovládací pedál	33	Programování tlačítka «Odstrih niti»	50
Ovládání rychlosti šití pedálem	33	Nastavení polohy přítlačné patky při zastavení jehly ve spodní poloze	50
Aktivace/deaktivace další funkce	34	Programování tlačítka «Zpět»	51
2.5 Trn na cívku	34	Programování tlačítka «Zapošití»	51
Výklopný trn cívky	34	Programování ovládacího pedálu	51
		3.2 Nastavení pro vyšívání	52
		Nastavení napětí horní nitě	52

Převrácení pořadí stehů	80	7.6	Sámky	102
Vytvoření stehového vzoru od začátku	80		Sámky	102
Stanovení šířky stehového vzoru	80		Přehled patek na sámky	102
5.9 Zapošívací stehy	80		Práce se šňůrkou	103
Zapošít švu tlačítkem «Zapošít»	80		Šítí sámků	104
Zapošívání tlačítkem «Konec vzoru»	80	8	Abecedy a monogramy	105
5.10 Výšková kompenzace nestejných vrstev	80	8.1	Přehled abeced	105
5.11 Šítí rohů	81	8.2	Vytvoření nápisu	105
6 Základní stehy	82	8.3	Změna velikosti fontu	106
6.1 Přehled základních stehů	82	8.4	Změna velikosti monogramu	106
6.2 Šítí rovným stehem	84	9	Knoflíkové dírky	107
6.3 Zapošít s automatickým zapošívacím programem ...	85	9.1	Přehled knoflíkových dírek	107
6.4 Všívání zipu	85	9.2	Použití nástroje pro kompenzaci výšky	108
6.5 Šítí obou stran zipu zdola nahoru	86	9.3	Použití kompenzační destičky	108
6.6 Šítí trojitého rovného stehu	87	9.4	Značení knoflíkových dírek	109
6.7 Šítí trojitým entlovacím stehem	87	9.5	Šňůrka	110
6.8 Ruční látání	88		Použití šňůrky s patkou pro knoflíkové dírky #3A	110
6.9 Automatické látání	89		Použití šňůrky s patkou pro knoflíkové dírky #3C	111
6.10 Zpevněné látání, automatické	90	9.6	Ušití vzorku	112
6.11 Zpevněné látání	91	9.7	Určení šířky otvoru knoflíkové dírky	112
6.12 Začišťování okrajů	91	9.8	Stanovení délky knoflíkové dírky u přítlačné patky pro šití knoflíkových dírek #3A	112
6.13 Dvojitý overlockový steh	92	9.9	Stanovení délky knoflíkové dírky s patkou pro knoflíkové dírky #3C	113
6.14 Úzký okraj	92	9.10	Automatické šití knoflíkové dírky	114
6.15 Široký okraj	92	9.11	Naprogramování tradiční knoflíkové dírky	114
6.16 Prošívání okraje s vodítkem švu	93	9.12	Ušití manuální knoflíkové dírky v 7 krocích	115
6.17 Šítí lemovaných okrajů	93	9.13	Ušití manuální knoflíkové dírky v 5 krocích	115
6.18 Slepý steh	94	9.14	Proříznutí knoflíkové dírky páráčkem	116
6.19 Šítí viditelných lemů	95	9.15	Proříznutí knoflíkové dírky řezačem knoflíkových dírek (mimo základní příslušenství)	117
6.20 Šítí plochých spojovacích švů	95	9.16	Přišívání knoflíků	117
6.21 Stehování	96	9.17	Šítí oček	118
7 Ozdobné stehy	97	10	Quiltovací	119
7.1 Přehled ozdobných stehů	97	10.1	Přehled quiltovacích stehů	119
7.2 Šítí spodní nití	98	10.2	Quiltování, zapošívací program	120
7.3 Úprava hustoty stehu	99	10.3	Šítí quiltovacích stehů ručního vzhledu	120
7.4 Tapering	99	10.4	Volné quiltování	121
Obrazovka pro tapering	99	11	Regulátor stehů BERNINA (BSR)	122
Tvary taperingu	100	11.1	BSR režim 1	122
Šítí taperingu	100			
Automatické šití taperingu	101			
7.5 Šité křížkové stehy	101			

Volné bodové umístění	151	17.2 Stroj	167
15.7 Kombinace výšivkových vzorů	152	Čištění displeje	167
Kombinace výšivkových vzorů	152	Čištění podavače	167
Smazání jednotlivého výšivkového vzoru	152	Čištění chapače	167
Kopírování výšivkového motivu	152	Mazání chapače	168
Kopírování kombinace	153	Čištění zachycovače nití	170
15.8 Vytvoření nápisu	153	18 Chyby a poruchy	171
Přehled vyšivacích abeced	153	18.1 Chybová hlášení	171
Vytvoření nápisu	155	18.2 Řešení problémů	176
Editace nápisu	155	19 Skladování a likvidace	179
15.9 Změna barev vyšivacího vzoru	156	19.1 Skladování stroje	179
Přehled změny barvy	156	19.2 Stroj zlikvidujte	179
Změna barvy	156	20 Technická data	180
Změna barev pomocí kruhu barev	156	21 Přehled stehových vzorů	181
Změna značky nitě	157	21.1 Přehled stehových vzorů	181
15.10 Editace výšivkového vzoru	158	Základní stehy	181
Obrazovka vyšivacího menu	158	Knoflíkové dírky	181
Přidání stehování	158	Ozdobné stehy	181
Pohyb rámečkem	158	Quiltovací stehy	185
Kontrola pořadí vyšívání při přetržení nitě	158	21.2 Přehled výšivkových vzorů	185
Odstříh spojovacích stehů	159	Editace výšivkového vzoru	185
Snížení počtu změn barev	159	Ozdoby	185
Vícebarevný výšivkový vzor zapnuto/vypnuto	159	Quiltové motivy	188
Nekonečná výšivka	159	Ohraničení a krajky	190
Indikace barvy	160	Dětské	193
15.11 Vyšívání na volném ramenu	160	Květiny	195
15.12 Správa výšivkových vzorů	161	Roční období	197
Správa výšivkových vzorů	161	Asia	199
Ukládání výšivkových vzorů do osobní paměti	161	Sport	200
Uložení stehového vzoru na USB flash disk BERNINA ...	161	Monogramy v růžové	201
Přepsání výšivkového vzoru v osobní paměti	161	Monogramy v modré	203
Přepsání stehového vzoru na USB flash disku BERNINA	162	Zvířata	206
Import stehových vzorů	162	Vzory DesignWorks	207
Otevírání výšivkových vzorů z osobní paměti	162	Projekty	208
Otevření výšivkového vzoru z USB flash disku BERNINA	163	Půvabné monogramy	208
Smazání výšivkového vzoru z osobní paměti	163	Homedeco	211
Smazání výšivkového vzoru z USB flash disku BERNINA	163	Rejstřík	213
16 Vyšívací	164		
16.1 Vyšívání tlačítkem «Start/Stop»	164		
16.2 Zvýšení rychlosti vyšívání	164		
16.3 Nastavení napětí horní nitě	164		
16.4 Vyšívání s ovládacím pedálem	165		
17 Péče a údržba	166		
17.1 Firmware	166		
Kontrola verze firmwaru	166		
Aktualizace firmwaru	166		
Obnovení uložených dat	166		

DŮLEŽITÉ POKYNY K BEZPEČNOSTI

Při práci s Vaším strojem vždy dodržujte tyto základní bezpečnostní pokyny. Před prvním použitím stroje si pečlivě přečtěte tento návod.

NEBEZPEČÍ

Pro ochranu před úrazem elektrickým proudem je nutné dodržovat následující pokyny.

- Nikdy nenechávejte zapnutý šicí stroj bez dozoru.
- Okamžitě po skončení práce nebo před čištěním a údržbou vypněte stroj a odpojte jej z elektrické zásuvky.

Pro ochranu před úrazem či poškozením zdraví je nutné dodržovat následující pokyny.

- Nedívejte se přímo do LED osvětlení s optickými nástroji, např. lupou.
- Pokud je LED osvětlení poškozené nebo nefunguje, nechte si je zkontrolovat, případně opravit u svého místního autorizovaného prodejce BERNINA.
- Než budete cokoli dělat v prostoru jehel, vypněte stroj.
- Před spuštěním stroje zavřete kryty.

VAROVÁNÍ

Abyste předešli nebezpečí popálení, požáru, úrazu elektrickým proudem či poranění, je nutné dodržovat následující pokyny.

Všeobecná fakta

- Tento stroj se smí používat pouze k účelům popsaným v tomto návodu k obsluze.

Pracovní prostředí

- Nepoužívejte šicí stroj venku.
- Tento stroj používejte pouze v suchých prostorách.
- Nepoužívejte stroj ve vlhkém prostředí.

- Nepoužívejte stroj v prostředí, kde se používají aerosolové výrobky (spreje).
- Nepoužívejte stroj v prostředí, kde se podává kyslík.

Technický stav

- Nepoužívejte stroj, je-li mokrá.
- Nepoužívejte stroj, pokud řádně nefunguje.
- Nepoužívejte stroj, je-li poškozen elektrický kabel nebo vidlice.
- Nepoužívejte stroj, jestliže Vám upadl, poškodil se nebo spadl do vody.
- Je-li stroj poškozen nebo pokud nefunguje, jak by měl, nechte si jej zkontrolovat, případně opravit u svého místního autorizovaného prodejce BERNINA.
- Dbejte, aby se na větracích otvorech stroje a ovládacího pedálu neusazoval prach a chlupy z látek.
- Nepoužívejte stroj, jsou-li zablokovány větrací otvory.

Příslušenství

- Používejte pouze příslušenství doporučené výrobcem.
- Používejte pouze originální stehovou desku BERNINA. Nesprávná stehová deska může způsobit lámání jehly.
- Používejte pouze rovné jehly dobré kvality. Ohnutá nebo poškozená jehla se může zlomit.
- Tento stroj je vybaven dvojitou izolací (kromě USA, Kanady a Japonska). Používejte pouze shodné náhradní díly. Řiďte se pokyny pro opravy spotřebičů s dvojitou izolací.
- K mazání stroje používejte výhradně olej BERNINA.



Bezpečnostní informace

- Při práci se strojem musejí být nasazeny všechny ochranné prvky a zavřeny všechny kryty.

Určení stroje

- Osoby s omezenými fyzickými a psychickými schopnostmi a schopnostmi vnímání, s nedostatkem zkušeností a znalostí mohou tento stroj používat, čistit a udržovat pouze po řádném poučení.
- Tyto osoby musejí navíc být při práci se strojem pod dohledem a/nebo musejí být poučeny o správné obsluze spotřebiče a o souvisejících rizicích.
- Dětem není dovoleno si se systémem hrát.
- Zvláštní pozornost je třeba věnovat v případě, je-li stroj používán v přítomnosti dětí.
- Tento stroj používejte výhradně s dodanou elektrickou šňůrou.
- Pouze pro USA a Kanadu: Nepřipojujte elektrickou vidlici NEMA 1-15 do sítě s napětím vyšším než 150 V.
- Používejte tento stroj pouze s dodaným pedálem typu LV-1.
- Nestrkejte žádné předměty do otvorů ve stroji.
- Nepokládejte žádné předměty na ovládací pedál.
- Při šití ved'te látku lehce. Tlačáním nebo taháním byste mohli vychýlit a zlomit jehlu.
- Nepřibližujte se prsty k pohyblivým částem stroje.
- Zejména buďte opatrní v blízkosti jehly.
- Když děláte jakékoli činnosti v prostoru jehly – navlékání nitě, výměnu jehly, navlékání nitě smyčkovače či výměnu patky, vypněte stroj.
- Stroj vypnete přepnutím hlavního vypínače do polohy «0».

- Když otevíráte ochranné kryty, když mažete stroj nebo provádíte jakoukoli údržbu uvedenou v tomto návodu, vypněte stroj a odpojte jej z elektrické zásuvky.
- Při vypořádání stroje ze zásuvky uchopte do ruky vidlici. Nikdy netahejte za šňůru.

Bezpečnostní značky na stroji

Bezpečnostní značky	Účel
	<p>Pozor; pohyblivé součásti.</p> <p>Nebezpečí úrazu snížíte, když stroj před údržbou vypnete.</p>

Důležité informace

Dostupnost návodu k obsluze

Návod k obsluze se dodává se strojem.



- Nechávejte návod k obsluze na bezpečném a vhodném místě poblíž stroje, abyste jej měli v případě potřeby při ruce.
- Pokud přenecháváte stroj třetí straně, vždy přidejte návod k obsluze.
- Nejnovější verzi Vašeho návodu k obsluze si můžete stáhnout z www.bernina.com

Správné použití

Váš stroj BERNINA je konstruován a určen pro soukromé použití v domácnosti. Je určen k šití látek a dalších materiálů dle pokynů v tomto návodu. Jakékoli jiné použití je považováno za nevhodné. BERNINA odmítá jakoukoli odpovědnost za důsledky vyplývající z nesprávného používání stroje.

Vybavení a obsah balení

V tomto návodu jsou pro ilustraci uvedeny obrázky jako příklad. Stroje a příslušenství uvedené na těchto obrázcích nemusí nutně odpovídat skutečným položkám dodaným s Vaším strojem. Dodávané příslušenství se může v jednotlivých zemích lišit. Jakékoli zmíněné nebo zobrazené příslušenství, které není součástí dodávky, si můžete zakoupit jako volitelné příslušenství od specializovaného prodejce BERNINA. Další příslušenství najdete na www.bernina.com.

Z technických důvodů a za účelem vylepšení produktu mohou být kdykoli a bez předchozího upozornění provedeny změny ve vybavení stroje a rozsahu dodané objednávky.

Údržba spotřebičů s dvojitou izolací

U výrobku s dvojitou izolací jsou místo zemnění použity dva izolační systémy. Výrobek s dvojitou izolací není vybaven žádným uzemněním, ani není třeba jej uzemňovat dodatečně. Servis výrobku s dvojitou izolací vyžaduje zvláštní péči a znalosti systému, a měl by jej provádět výhradně odborník. Výměna dílů výrobku s dvojitou izolací musí být jedině za díly zcela shodné s původními. Výrobek s dvojitou izolací je označen slovy: «Dvojitá izolace j» or «Dvakrát izolováno».

 Výrobek může být též označen symbolem.

Ochrana životního prostředí

BERNINA International AG se zavázala k ochraně životního prostředí. Usilujeme o minimalizaci dopadů našich výrobků na životní prostředí neustálým zlepšováním našich výrobků a technologie výroby.



Stroj je označen symbolem s přeškrtnutou popelnicí. To znamená, že až přestanete stroj používat, neměl by skončit v domovním odpadu. Nevhodná likvidace může vést ke kontaminaci spodní vody a tím i potravinového řetězce nebezpečnými látkami, a k poškození zdraví.

Stroj je nutné odevzdat do sběrného místa pro elektrický a elektronický odpad nebo do sběrného místa pro recyklaci. Informace o sběrných místech získáte od místních úřadů. Když kupujete nový stroj, je prodejce povinen zdarma převzít Váš starý stroj a zajistit jeho řádnou likvidaci.

Pokud stroj obsahuje osobní data, odpovídáte za jejich smazání před odevzdáním k likvidaci.

Vysvětlení symbolů



NEBEZPEČÍ

Značí nebezpečí s vysokým rizikem, které může v případě neuposlechnutí vést až k těžkému nebo smrtelnému úrazu.



VAROVÁNÍ

Značí nebezpečí se středním rizikem, které může vést, pokud mu nepředejdete, k těžkému úrazu.



UPOZORNĚNÍ

Značí nebezpečí s nízkým rizikem, které může vést, pokud mu nepředejdete, k lehkému až středně těžkému úrazu.

POZOR

Značí nebezpečí, které může končit hmotnou škodou.



Pod tímto symbolem najdete **tipy** od **odborníků**, kteří šijí na strojích BERNINA.

Blog BERNINA



Důmyslné rady, stříhy a výšivkové vzory zdarma a množství nových nápadů: to vše naleznete v týdenním blogu BERNINA. Naši odborníci Vám dají užitečné tipy a vysvětlí krok za krokem, jak dosáhnout těch nejlepších výsledků. V rámci komunity můžete vkládat i své vlastní projekty a vyměňovat si zkušenosti a nápady s ostatními nadšenci.

www.bernina.com/blog

K dispozici v angličtině, němčině, holandštině a francouzštině.

Sociální média BERNINA



Přidejte se k nám na sociálních sítích, dozvíte se více o událostech, vzrušujících projektech, tipech a tricích, vše o šití, quiltování a vyšívání. Budete trvale v obraze. Těšíme se, až Vám představíme některý ze zlatých hřebů světa BERNINA.

www.bernina.com/social-media

BERNINA App



Stáhněte si aplikaci BERNINA App z obchodu App Store do Vašeho chytrého telefonu a užijte si přímého přístupu ke všem produktovým informacím. Organizér příslušenství Vám poskytuje přehled o Vašem příslušenství, i o tom, které byste také rádi měli. Kromě toho máte přímý přístup do zákaznického portálu, blogu a obchodu „inspiration“ a kdykoli si můžete najít autorizovaného specializovaného prodejce ve Vaší blízkosti. Aplikace je dostupná na Apple App Store a Google Play Store. Přímé odkazy najdete na:

www.bernina.com/app



1.4 Přehled stroje

Pohled na ovládací prvky na přední straně stroje



- | | | | |
|---|-------------------------------|----|-------------------------------|
| 1 | «Zpět» | 7 | «Začátek vzoru» |
| 2 | «Odřezávač nití» | 8 | «Horní/spodní poloha jehly» |
| 3 | «Přítlačná patka nahoru/dolů» | 9 | «Horní multifunkční ovladač» |
| 4 | «Start/Stop» | 10 | «Spodní multifunkční ovladač» |
| 5 | «Konec vzoru» | 11 | «Pravá/levá poloha jehly» |
| 6 | «Zapošívací stehy» | | |

Pohled zředu



- | | | | |
|---|--|----|---------------------------|
| 1 | Konektor pro vyšivací modul | 7 | Ovladač rychlosti |
| 2 | Kryt spodní nitě | 8 | Kryt nitové páky |
| 3 | Konektor pro příslušenství (příslušenství k dokoupení) | 9 | Nitová páka |
| 4 | Přítlačná patka | 10 | Aretační šroubek |
| 5 | Navlékač jehly | 11 | Upevnění násuvného stolku |
| 6 | Osvětlení | 12 | Otvor pro kolenní páku |

Boční pohled



- | | | | |
|---|--|----|----------------------------------|
| 1 | Konektor pro ovládací pedál | 7 | Hlavní vypínač |
| 2 | Konektor pro připojení PC | 8 | Konektor pro elektrickou šňůru |
| 3 | Trn na cívku | 9 | Magnetický držák dotykového pera |
| 4 | Navíječ spodní nitě s odřezávačem nitě | 10 | Větrací otvory |
| 5 | Výklopný trn cívky | 11 | USB port |
| 6 | Ruční kolo | 12 | Podavač vysunut/zasunut |

Pohled zezadu











- | | | | |
|---|-----------------------------|----|-----------------------------------|
| 1 | Upevnění násuvného stolku | 8 | Držadlo pro přenášení |
| 2 | Upevnění pro látačí rámeček | 9 | Přepínač pro navíjení spodní nitě |
| 3 | Konektor pro BSR | 10 | Vodítko nitě |
| 4 | Konektor pro příslušenství | 11 | BDF duální podavač BERNINA |
| 5 | Větrací otvory | 12 | Odřezávač nití |
| 6 | Vodítko nitě | 13 | Podavač |
| 7 | Navíječ spodní niti | 14 | Stehová deska |





1.5 Příslušenství v základní výbavě



Další informace a tipy k používání základního i volitelného příslušenství najdete na: <https://www.bernina.com/790-plus#!accessories>

Přehled příslušenství ke stroji







Obrázek	Název	Účel
	Kryt proti prachu	Chrání stroj před prachem a nečistotami.
	Schránka na příslušenství BERNINA	K uložení základního i dokoupeného příslušenství.
	Kolenní páka (FHS)	Zvedání a spuštění přitlačné patky.
	Násuvný stolek	Zvětší pracovní plochu.
	Vodítko švu k násuvnému stolku	Pomůcka k prošívání okrajů.
	Stehová deska pro rovný steh a CutWork	Pro šití rovných stehů a pro CutWork.
	Odvíjecí kotouček	Zajišťuje pravidelné odvíjení nitě z cívky.
	Cívka na spodní nit pro chapač B9 Sada 5.	Na navíjení spodní nitě.
	Pěnová podložka 2 kusy	Pěnová podložka brání niti v klouzání, zamotávání a trhání na trnu na cívku.

Obrázek	Název	Účel
	Dotykové pero	Pro přesné ovládání dotykového displeje.
	Páráček	K párání švů a prořezávání knoflíkových dírek.
	Kompenzační podložka	Udržuje vodorovnou polohu přítlačné patky při šití přes silné švy.
	Sada jehel	Pro všechny běžné účely.
	Pravé vodítko švu	Vyrovnání pravidelných vzdáleností švů.
	Šroubovák torx, šedý	Výměna jehly.
	Šroubovák červený (plochý)	K povolování a utahování šroubů se štěrbinou.
	Pravouhý klíč Torx	Otevření rámu hlavy.
	Štětec/nástroj pro nasazování jehel	K čištění podavače a prostoru chapače.
	Olej pro šicí stroje	K mazání stroje.
	Elektrická šňůra	K propojení šicího stroje se zdrojem energie.
	Ovládací pedál	Pro spuštění a zastavení stroje. Pro ovládání rychlosti.

Přehled přítlačných patek

Přítlačné patky v základní výbavě

Obrázek	Číslo	Název	Účel	Příklad
	#1C	Základní patka	Pro šití různých základních a ozdobných stehů. K šití dopředu i zpět.	
	#1D	Základní patka	Pro šití různých základních a ozdobných stehů. K šití dopředu i zpět.	
	#2A	Overlocková patka	K začišťování okrajů pružných látek.	
	#3A	Patka pro knoflíkové díry s posuvným měřítkem	Pro automatické šití knoflíkových dírek.	
	#4D	Zipová patka	Pro všívání zipů.	
	#5	Patka pro slepý steh	Pro šití slepých stehů. Pro šití okrajů vedených podle levé strany přítlačné patky.	
	#8D	Patka pro džínovinu	Pro šití s duálním podavačem. Pro šití džínoviny.	

Obrázek	Číslo	Název	Účel	Příklad
	#20C	Otevřená vyšívací patka	Pro šití aplikací a ozdobných vzorů.	
	#40C	Patka pro vícesměrné šití	Pro šití stehových vzorů s pohyby do stran.	
	#42	Regulátor stehů BERNINA (BSR)	Volné quiltování se stále stejnou délkou stehu.	

Schránka na příslušenství

Ve schránce na příslušenství můžete přehledně ukládat příslušenství do přihrádek a odpovídajících držáků.

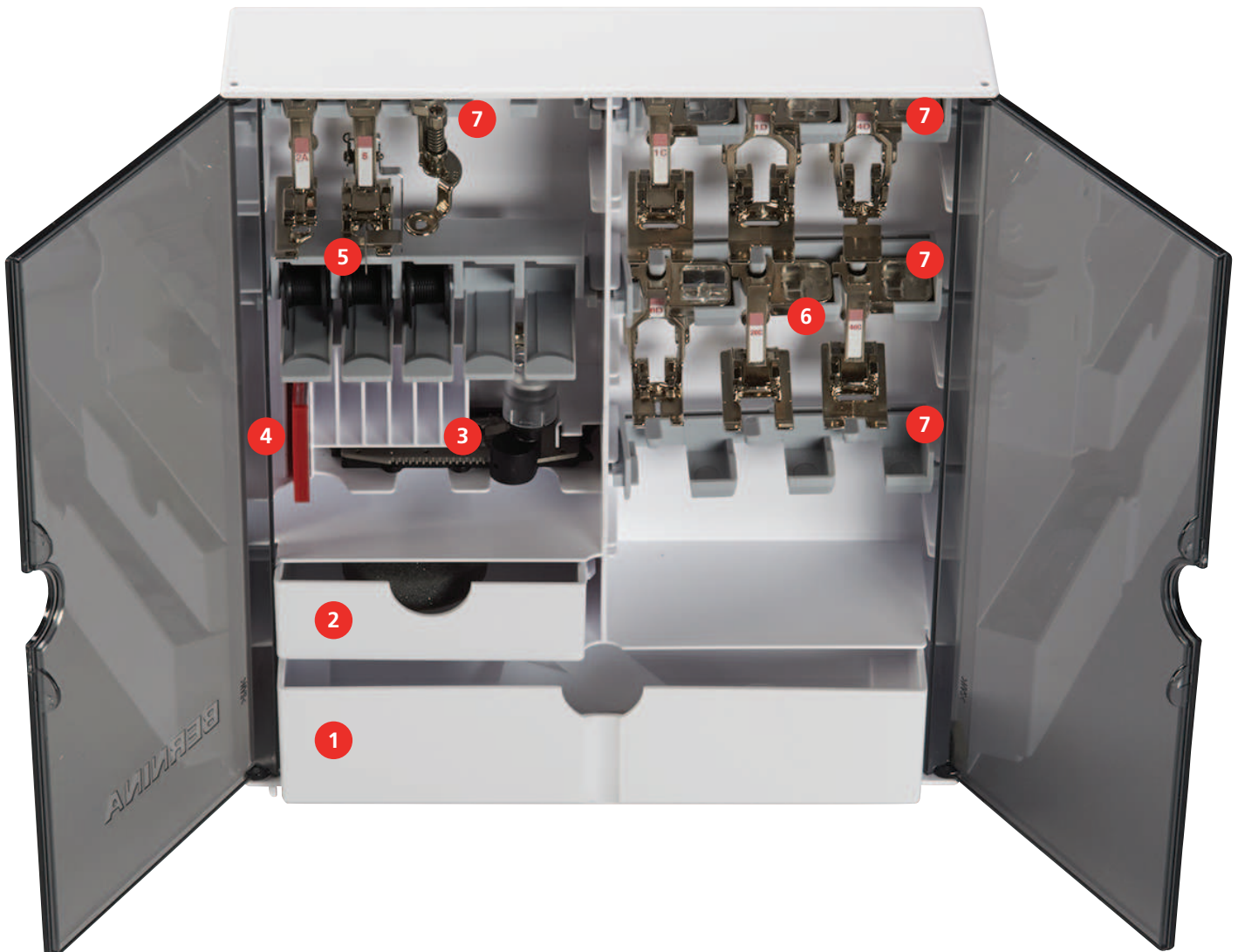

- | | | | |
|---|---|---|--|
| 1 | Velká zásuvka | 5 | Držák cívky s nití |
| 2 | Malá zásuvka | 6 | Přítlačné patky |
| 3 | Patka k šití knoflíkových dírek s posuvným měřítkem | 7 | Držáky přítlačných patek pro patky 5,5 mm a 9,0 mm |
| 4 | Výběr jehel | | |

1.6 Přehled uživatelského rozhraní

Přehled funkcí / vizuálních informací



- | | | | |
|---|---|---|-----------------------|
| 1 | «Napětí horní nitě» | 5 | «Volba stehové desky» |
| 2 | «Volba nitě» | 6 | «Indikátor podavače» |
| 3 | «Zobrazení přítlačných patek / Výběr přítlačných patek» | 7 | «Spodní nit» |
| 4 | «Přítlak patky» | | |

Přehled systémových nastavení



- | | | | |
|---|---------------------|---|----------------------|
| 1 | «Domů» | 5 | «Nápověda» |
| 2 | «Program nastavení» | 6 | «Režim eco» |
| 3 | «Návodné video» | 7 | «Vymazání nastavení» |
| 4 | «Kreativní rádce» | | |

Přehled menu pro šití



- | | | | |
|---|--------------------|---|--------------------|
| 1 | «Základní stehy» | 5 | «Quiltovací stehy» |
| 2 | «Ozdobné stehy» | 6 | «Osobní paměť» |
| 3 | «Abecedy» | 7 | «Historie» |
| 4 | «Knoflíkové dírky» | | |

Softwarové funkce

Dotykový displej lze ovládat prstem nebo dotykovým perem.

Dotkněte se: Krátký dotyk prvku na displeji.



Přejed'te: Dotkněte se prvku a rychle přejed'te po displeji.

Přetáhněte: Dotkněte se displeje a pomalu pohybujte v jednom směru, např. při rolování nahoru a dolů.

Navigace

Obrázek	Název	Účel
	«Domů»	Zobrazit domovskou obrazovku.
	Navigační cesta	Zobrazit předchozí úroveň nabídky.
	«Zavřít»	Zavřete okno.
	Více	Zobrazit více funkcí nebo informací.
	Pokračovat	Přejděte na další obrazovku.
	Zpět	Přejděte na předchozí obrazovku.

Aktivace / deaktivace funkcí

Obrázek	Prvek	Stav
	Vypínač	Funkce je aktivována.
		Funkce je deaktivována.
	Ikona	Funkce je deaktivována.
		Funkce je aktivována.

Úprava hodnot

Obrázek	Název	Účel
	Posuvník	Posuvníkem nastavíte požadovanou hodnotu. Dotykem menšího kroužku nastavíte výchozí hodnotu.

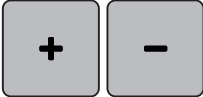
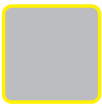
Obrázek	Název	Účel
	Pole «Plus» / «Mínus»	«Plus» zvýšit, «Mínus» snížit hodnotu.
	Žlutý rámeček	Označuje, že se nastavená hodnota liší od hodnoty výchozí. Dotykem resetujete hodnotu na výchozí.

Zadání textu a čísel

Pro zadání numerické hodnoty nebo textu se zobrazí příslušná klávesnice.





Obrázek	Název	Účel
	Vstupní pole	Zobrazení záznamu. Jedním dotykem odstraníte všechny zadané znaky.
	«Smazat»	Smazat poslední znak.
	«Malá písmena»	Zobrazit dostupná písmena malými písmeny.
	«Velká písmena»	Zobrazit dostupná písmena velkými písmeny.
	«Čísla a matematické znaky»	Zobrazit dostupná čísla a matematické znaky.
	«Speciální znaky»	Zobrazit dostupné speciální znaky.
	«Potvrdit»	Potvrdte zadání a opusťte podnabídku.
	«Storno»	Zrušte záznam a zobrazení se zavře.





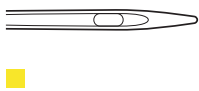

1.7 Jehla, nit, látka



Jehly se během šití opotřebovávají. Proto je nutné je pravidelně měnit. Pouze s dokonalým hrotem dosáhnete dokonalých stehů. Obecně platí, že čím tenčí látka, tím tenčí jehla. Jehly na obrázcích jsou některé v základní výbavě, jiné k dokoupení.

- Jehly velikostí 70, 75: pro tenké látky.
- Jehly velikostí 80, 90: pro středně silné látky.
- Jehly velikostí 100, 110 a 120: pro silné látky.

Přehled jehel

Obrázek	Název jehly	Popis jehly	Účel
	Univerzální jehla 130/705 H 60/8 – 120/19	S lehce zaobleným hrotem.	Pro tkaniny (tenké, středně silné, silné), úplety, kůži, koženku, džínovinu. Pro přírodní i syntetické látky. Pro běžné šití, přišívání knoflíků, šití knoflíkových dírek, zipů, lemů, k prošívání a ozdobnému šití, k vyšívání, pro patchwork, quiltování.
	Jehla pro pružné látky 130/705 H-S 75/11 – 90/14	Se středním kulovým hrotem.	Pro úplety (žerzej, trikot, pletené a pružné látky). Pro běžné šití, přišívání knoflíků, šití knoflíkových dírek, zipů, lemů, k prošívání a ozdobnému šití, k vyšívání.
	Jehla pro žerzej / Vyšívací jehla 130/705 H SUK 80/12	Se středním kulovým hrotem.	Pro tkaniny (tenké, středně silné, silné), úplety, koženku. Pro běžné šití, přišívání knoflíků, šití knoflíkových dírek, zipů, lemů, k prošívání a ozdobnému šití, k vyšívání.
	Džínová jehla 130/705 H-J 80/12 – 110/18	S tenkým, obzvláště ostrým hrotem.	Tkaniny (tenké, středně silné, silné) kůže, džínovina. Pro běžné šití, přišívání knoflíků, šití knoflíkových dírek, zipů, lemů, k prošívání a ozdobnému šití, k vyšívání, pro patchwork, quiltování.
	Jehly pro kůži 130/705 H LR 90/14, 100/16	S řezacím hrotem (LR = speciální hrot pro šití kůže).	Na kůži, umělou kůži a další podobné materiály. Pro zipy, lemy a ozdobné prošívání, materiály, které mají tendenci se lepit.

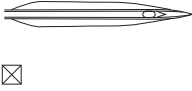
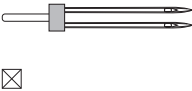
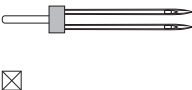
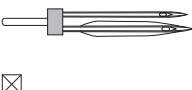
Obrázek	Název jehly	Popis jehly	Účel
 ■	Jehla Microtex 130/705 H-M 60/8 – 110/18	S obzvláště ostrým a štíhlým hrotem.	Pro tkaniny (tenké, středně silné, silné) umělé materiály a materiály se kterými se těžko pracuje. Pro hedvábí, mikrovlákno, fólie, potahované a silně klouzavé látky. Pro běžné šití, přišívání knoflíků, šití knoflíkových dírek, zipů, lemů, k prošívání a ozdobnému šití. Pro ultra rovné stehy při prošívání okrajů.
 ■	Quiltovací jehla 130/705 H-Q 75/11 – 90/14	S velmi úzkým, lehce zaobleným hrotem.	Pro tkaniny (tenké, středně silné a silné). Ozdobné šití, patchwork, quiltování. K prošívání, např. pro quiltování a patchwork.
 ■	Vyšivací jehla 130/705 H-E 75/11 – 90/14	S tenkým kulovým hrotem, obzvláště širokým očkem a širokou drážkou.	Pro tkaniny (tenké, středně silné), úplety. Pro silné a vlněné nitě. Pro běžné šití, přišívání knoflíků, šití knoflíkových dírek, zipů, lemů, k prošívání a ozdobnému šití, k vyšívání.
 ⊠	Jehla pro jemné látky 130/705 H SES 70/10 – 90/14	S tenkým kulovým hrotem.	Pro tenké a jemné materiály, jako samet. Pro běžné šití, přišívání knoflíků, šití knoflíkových dírek, zipů, lemů, k prošívání a ozdobnému šití, k vyšívání, pro patchwork, quiltování.
 ■	Jehla Metafil 130/705 H METAFIL 80/12	Se středním kulovým hrotem a dlouhým očkem (2 mm).	Pro tkaniny (tenké, středně silné), úplety. Pro šití se speciálními efektními a pestrými nitěmi, zejména metalickými. Pro vyšívání metalickými nitěmi. Pro lemy a prošívání, ozdobné šití a vyšívání.
 ■	Jehla k prošívání 130/705 H-N 80/12 – 100/16	Se středním kulovým hrotem a dlouhým očkem (2 mm).	Pro tkaniny (tenké, středně silné a silné). Pro lemy a prošívání, ozdobné šití a vyšívání. Pro zdobení a quiltování několika šicími nitěmi a také pro vyšívání.

Obrázek	Název jehly	Popis jehly	Účel
	Jehly pro plstění PUNCH	S malými háčky.	Pro tkaniny (tenké, středně silné, silné) džínovinu. Pro plstění většího množství přízí a nití do základové látky.
	Křídlová – ažurovací jehla 130/705 H WING 100/16, 120/20	S «křídýlkem» na každé straně ostří jehly.	Pro tkaniny (tenké, středně silné a silné). Pro speciální efekty s ažurovou výšivkou.
	Univerzální dvojehla 130/705 H ZWI 70-100	Vzdálenost jehel: 1,0/1,6/2,0/2,5/3,0/ 4,0/6,0/8,0	Pro viditelné lemy na pružných látkách, sámký, ozdobné šití.
	Dvojehla pro pružné materiály 130/705 H-S ZWI 75	Vzdálenost jehel: 2,5/4,0	Pro viditelné lemy na pružných látkách, sámký, ozdobné šití.
	Křídlová dvojehla 130/705 H ZWIHO 100	Vzdálenost jehel: 2,5	Pro speciální efekty s ažurovou výšivkou.
	Univerzální trojehla 130/705 H DRI 80	Vzdálenost jehel: 3,0	Pro viditelné lemy na pružných látkách, ozdobné šití.

Ukázka popisu jehly

Na následujícím obrázku je na jehle typu žerzej/streč popsán systém jehel 130/705, který je u šicích strojů pro domácnost nejobvyklejší.

	<p>130/705 H-S/70</p> <p>130 = Délka dřívku (1)</p> <p>705 = Plochý dřívík (2)</p> <p>H = Zkosení jehly (3)</p> <p>S = Hrot jehly (zde je středně zaoblený) (4)</p> <p>70 = Velikost jehly 0,7 mm (5)</p>
---	---



Volba nitě

Pro dokonalý výsledek šití hraje důležitou roli kvalita látky a nitě.

Pro dosažení kvalitních výsledků doporučujeme kupovat kvalitní nitě.

- Bavlněné nitě mají výhody přírodního materiálu, proto jsou vhodné zejména pro šití bavlněných látek.
- Nitě z mercerované bavlny mají lehký lesk, který zůstává i po vyprání.
- Polyesterové nitě mají vysokou pevnost v tahu a obzvláště stálé barvy.
- Polyesterové nitě mají větší pružnost a jsou vhodné tam, kde požadujete pevný a pružný šev.
- Viskózní nitě (též rayon, umělé hedvábí) jsou vyrobeny z přírodních vláken a mají vysoký lesk.
- Viskózní nitě se hodí pro ozdobné stehy a všude, kde chcete dosáhnout krásného efektu.

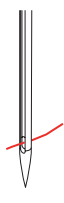
Kombinace jehla/nit

	<p>Kombinace jehla/nit je správná, když nit dokonale padne do dlouhé drážky a snadno prochází očkem jehly. Nit šije optimálně.</p>
	<p>Je-li v očku a v drážce jehly příliš mnoho místa, může docházet k trhání nitě a/nebo k vynechávání stehů.</p>
	<p>Když se nit nevejde do drážky a neprochází volně očkem jehly, může se trhat a zasekávat.</p>

2 Příprava

2.1 Než začne stroj poprvé používat



BERNINA doporučuje před prvním použitím nebo po delším nepoužívání stroj namazat. (viz strana 166)
Namazáním chapače odstraníte nepříjemný hluk z prostoru chapače.

2.2 Schránka na příslušenství

Samostatně stojící schránka na příslušenství

> Vytáhněte obě opěry na zadní straně schránky do aretované polohy.



Ukládání příslušenství

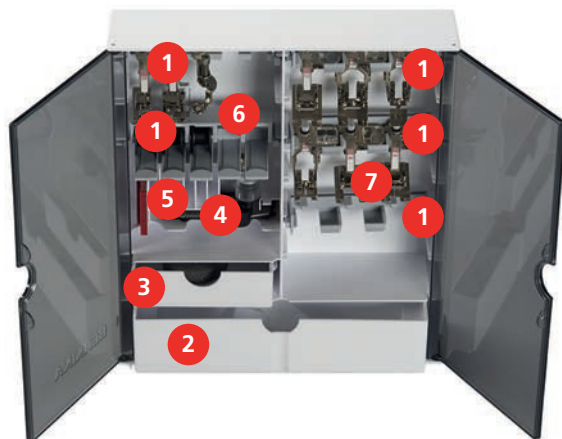

- > Vložte držáky (1) pro cívky, přítlačné patky a jehly do schránky na příslušenství.
- > Přítlačné patky ukládejte do držáků (7) (5,5 mm nebo 9,0 mm).
- > Do zásuvek (2) a (3) ukládejte drobné příslušenství, např. odvíjecí kotoučky.
- > Patka pro knoflíkové dírky s posuvným měřítkem #3A do přihrádky (4).
- > Dodaný balíček jehel ukládejte do speciální přihrádky (5).

Poškrabaný povrch čidla spodní nitě

Špatná funkce indikátoru spodní nitě. Je-li poškrabán nebo znečištěn sensorový povrch cívky na spodní nit, indikátor nebude snímat množství nitě.

> Cívky ukládejte do držáku cívek vždy stříbrnou sensorovou stranou doprava.

> Ukládejte cívky do držáku cívek (6) stříbrnou sensorovou stranou doprava.

> Pro vyjmutí cívky stiskněte držák přihrádky dolů.

2.3 Zapojení a zapnutí stroje**Připojení ovládacího pedálu**

Kabel ovládacího pedálu je navinut na jeho spodní straně.

> Odviňte z pedálu potřebnou délku kabelu a upevněte kabel do držáků na pedálu.



> Zapněte koncovku kabelu do zásuvky pro ovládací pedál na stroji.



> Umístěte ovládací pedál pod stůl.

> Je-li kabel příliš dlouhý, navíňte přebytečnou délku a upevněte kabel do držáků na pedálu.

Připojení stroje

Bezpečný provoz stroje zajistíte pouze použitím elektrické šňůry dodané se strojem. Dodaná elektrická šňůra je určena pro rozsah napětí v zemi použití. Pokud se má stroj používat v jiné zemi, než kde byl zakoupen, je třeba si pořídit od autorizovaného prodejce BERNINA šňůru vhodnou pro příslušnou zemi.

Elektrická šňůra pro USA a Kanadu má polarizovanou vidlici (jeden kontakt širší než druhý). Pro zabránění úrazu elektrickým proudem je možné zapnout vidlici do elektrické zásuvky jen jedním způsobem. Pokud Vám nejde zastrčit vidlici do zásuvky úplně, obraťte ji. Nemůžete-li vidlici zastrčit do zásuvky ani obráceně, obraťte se na elektrikáře, aby Vám nainstaloval správnou zásuvku. V žádném případě nikterak neupravujte vidlici elektrické šňůry.

- > Zasuňte přístrojovou koncovku elektrické šňůry do přípojky elektrické šňůry stroje.



- > Vidlici elektrické šňůry zasuňte do zásuvky.

Nasazení kolenní páky Free Hand System



Polohu páky může v případě potřeby upravit Váš místní prodejce BERNINA.

- > Zasuňte kolenní páku do příslušného otvoru na přední straně stroje.
- > Upravte si výšku sezení, abyste mohli ovládat páku kolenem.

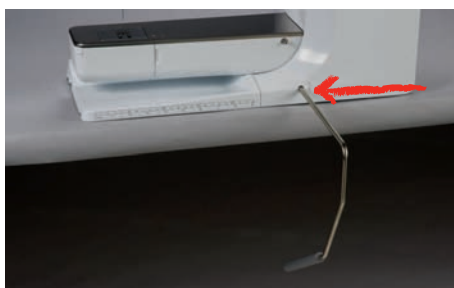

Odkládání dotykového pera

- > Dotykové pero si odkládejte na magnetický držák.



Zapnutí stroje

- > Přepněte hlavní vypínač na «I».



2.4 Ovládací pedál

Ovládání rychlosti šití pedálem

Ovládacím pedálem můžete plynule nastavit rychlost šití.

- > Opatrným sešlápnutím pedálu spustíte stroj.
- > Rychlost stroje zvýšíte silnějším sešlápnutím pedálu.
- > Uvolněním pedálu stroj zastavíte.



Aktivace/deaktivace další funkce

Pro ovládací pedál si můžete naprogramovat druhou funkci, kterou aktivujete a deaktivujete sešlápnutím patou. Ve výchozím nastavení je pro patní přepínač naprogramována funkce «Jehla nahoru/dolů».

- > Chcete-li jehlu zvednout nebo spustit, sešlápněte pedál patou.



Funkci patního přepínače si můžete sami naprogramovat. (viz strana 51)

2.5 Trn na cívku

Výklopný trn cívky

Příprava trnu na cívku



Pro práci s metalickými a jinými speciálními nitěmi doporučujeme používat výklopný trn cívky.

Výklopný trn cívky je nutný, když šijete s několika nitěmi, a můžete jej používat i pro navíjení spodní niti.

- > Vyklopte trn cívky až na doraz.



Nasazení pěnové podložky a cívky s nití

Pěnová podložka zabraňuje zachycování nitě za výklopný trn cívky.

- > Nasadte pěnovou podložku na výklopný trn cívky.
- > Nasadte cívku s nití na trn cívky.



Vodorovný trn nitě

Nasazení pěnové podložky, cívky s nití a odvíjecího kotoučku

Odvíjecí kotoučky drží cívku s nití na místě a umožňují optimální odvíjení nitě z cívky. Odvíjecí kotouček se používá pouze na vodorovný trn na cívku.

- > Nasadte pěnovou podložku na trn cívky.
- > Nasadte cívku s nití na trn na cívku.
- > Umístěte vhodný odvíjecí kotouček na cívkový trn tak, aby kotoučkem a cívkou nebyla vůle.



Použití niťové sítky

Niťová síťka drží nit na cívce a brání jejímu trhání a uzlování. Niťová síťka se používá pouze na vodorovný trn na cívku.

- > Natáhněte niťovou síťku přes cívku s nití. Při navlékání niťové sítky dbejte na to, aby síťka z cívky nesklouzla, např. nasadte síťku na cívku na dvojito nebo zasuňte část sítky vzadu do cívky.



2.6 Podavač

Nastavení podavače

- > Zasuňte podavač stiskem tlačítka «Podavač vysunut/zasunut».



- > Podavač vysunete dalším stiskem tlačítka «Podavač vysunut/zasunut».

2.7 Násuvný stolek

Nasazení násuvného stolku

Nasazením násuvného stolku na volné rameno zvětšíte pracovní plochu stroje.

- > Zdvihněte jehlu.
- > Zdvihněte přítlačnou patku.
- > Vypněte stroj.
- > Zamáčkněte násuvný stolek zleva na volné rameno, až zaskočí.



- > Chcete-li násuvný stolek sejmout z volného ramene, stiskněte tlačítko na stolku směrem dolů a stáhněte stolek z volného ramene doleva.



Použití vodítka švu

Vodítko švu k násuvnému stolku usnadňuje stejnoměrné šití širokých okrajů a lemů.

Předpoklad:

- Je nasazen násuvný stolek.
- > Stiskněte uvolňovací tlačítko a nasadte vodítko zpředu na násuvný stolek.



- > Pro nastavení šířky okraje stiskněte uvolňovací tlačítko a posuňte vodítko doprava nebo doleva.
- > Stiskněte uvolňovací tlačítko a stáhněte vodítko směrem dopředu.



- > Dotykem ikony «Přítlačné patky k dokoupení» zobrazíte všechny přítlačné patky vhodné pro zvolený stehový vzor.



- > Vyberte nasazenou přítlačnou patku.
 - Je-li zvolená přítlačná patka vhodná, můžete začít šít.
 - Pokud zvolená přítlačná patka není pro zvolený stehový vzor vhodná, je možné ji přesto zvolit, ale stroj se automaticky zablokuje proti spuštění. Zobrazí se chybové hlášení. Zvolíte-li nevhodnou přítlačnou patku, steh se v okně zobrazení stehu zobrazí červeně.



Nastavení přítlaku patky



Ovladač přítlaku patky je určen k optimálnímu nastavení přítlaku patky vzhledem k tloušťce látky. Když pracujete se silnými látkami, je vhodné přítlak patky snížit. Výhodou je, že můžete snáze pohybovat látkou. Když nastavíte přítlak patky na hodnotu nižší než 0, přítlačná patka se dokonce zdvihne a poskytne tak více prostoru pro silnou látku. Když pracujete s tenkými látkami, je vhodné přítlak patky zvýšit. Výhodou je, že látka není při průchodu pod přítlačnou patkou příliš volná.



- > Dotknete se «Přítlak patky».
- > Nastavte přítlak přítlačné patky.

2.9 Nastavení podavače



- > Dotkněte se «Indikátor podavače».
- > Vysuňte nebo zasuňte podavač podle animace.

2.10 Jehla a stehová deska

Výměna jehly

- > Zdvihněte jehlu.
- > Vypněte stroj.
- > Sejměte přítlačnou patku.

- > Povolte šroubek jehlové svorky šedým šroubovákem (Torx, šedý).



- > Vytáhněte jehlu směrem dolů.
- > Vezměte novou jehlu do ruky plochou stranou dozadu.
- > Zasuňte jehlu do svorky na doraz.
- > Utáhněte šroubek jehlové svorky šroubovákem.

Volba jehly v uživatelském rozhraní

Po výměně jehly si můžete ověřit, zda se dá použít v kombinaci se zvolenou stehovou deskou.



- > Dotknete se «Volba nitě».
- > Zvolte nasazenou jehlu.

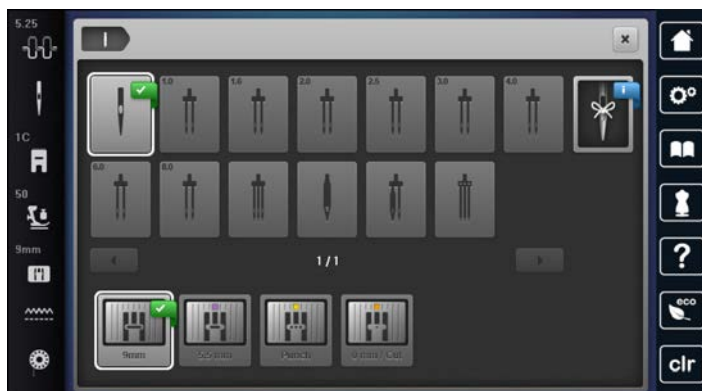

- Je-li zvolená jehla vhodná pro zvolenou přítlačnou patku, můžete začít šít. Není-li zvolená jehla vhodná pro zvolenou přítlačnou patku, zobrazí se při spuštění chybové hlášení a stroj nešije.

Volba druhu a velikosti jehly

Praktická funkce paměti: Ztrátě informací předejdete dodatečným uložením druhu a velikosti jehly do stroje. Uložený druh jehly a její velikost můžete kdykoli zkontrolovat.



- > Dotknete se «Volba nitě».



- > Dotknete se «Informace o jehlách».
- > Zvolte druh (1) nasazené jehly.

- > Zvolte druh (2) nasazené jehly.



Nastavení polohy jehly nahore/dole



- > Jehlu spustíte stiskem tlačítka «Horní/spodní poloha jehly».
- > Jehlu zdvihnete dalším stiskem tlačítka «Horní/spodní poloha jehly».

Nastavení polohy jehly vlevo/vpravo

Jehla má celkem 11 poloh. Na displeji je poloha jehly vyjádřena číslem.

- > Stiskem tlačítka «Levá poloha jehly» (1) posunete jehlu doleva.
- > Stiskem tlačítka «Pravá poloha jehly» (2) posunete jehlu doprava.

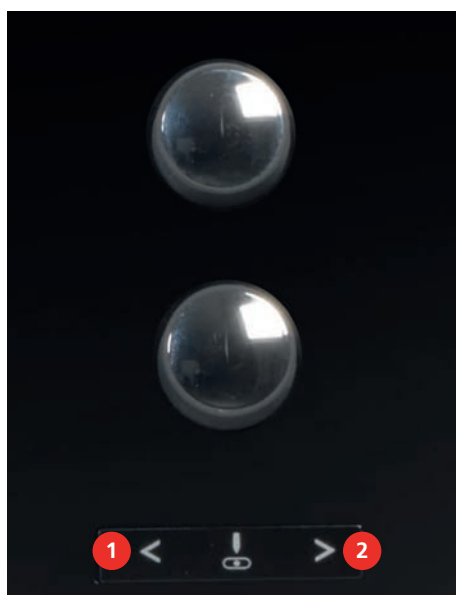

Zastavení jehly nahore/dole (trvalé)



- > Chcete-li trvale změnit polohu zastavení jehly, dotkněte se «Zastavení jehly nahore/dole».
 - Stroj se po uvolnění ovládacího pedálu nebo stisknutí tlačítka «Start/Stop» zastaví s jehlou ve spodní poloze.
- > Dotkněte se znovu tlačítka «Zastavení jehly nahore/dole».
 - Stroj se po uvolnění ovládacího pedálu nebo stisknutí tlačítka «Start/Stop» zastaví s jehlou v horní poloze.

Výměna stehové desky

Na stehové desce jsou vyznačeny vodorovné, svislé a úhlopříčné čáry v milimetrech (mm) a palcích (inch). Tyto čáry jsou užitečné při šití nebo při přesném prošívání.

Předpoklad:

- Podavač je zasunut.
 - Stroj je vypnut.
 - Jehla a přítlačná patka jsou odstraněny.
- > U značky v pravém horním rohu stehové desky zatlačte na stehovou desku dolů, až vyskočí.



- > Sejměte stehovou desku.
 > Položte novou stehovou desku otvory nad příslušné vodící trny a zacvakněte ji.

Volba stehové desky v uživatelském rozhraní

Po výměně stehové desky si můžete ověřit, zda se dá použít v kombinaci se zvolenou jehlou.



- > Dotknete se «Volba stehové desky».
 > Zvolte předtím nasazenou stehovou desku.

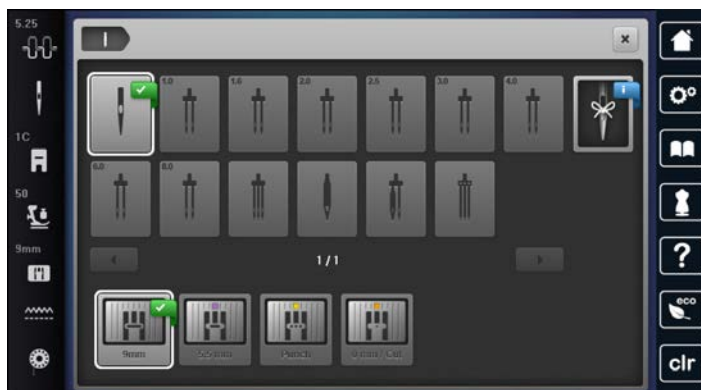

- Je-li zvolená stehová deska vhodná v kombinaci s danou jehlou, můžete začít šít.
- Jestliže stehová deska není vhodná v kombinaci se zvolenou jehlou, zobrazí se chybové hlášení a spuštění stroje se automaticky zablokuje.

2.11 Navlékání

Navlečení horní nitě

Předpoklad:

- Je zdvižena jehla i přítlačná patka.
 - Stroj je vypnut.
- > Nasadte pěnovou podložku na trn cívky.
 > Nasadte cívku s nití na trn cívky, aby se nit odvíjela po směru hodinových ručiček.
 > Nasadte odpovídající odvíjecí kotouček.
 > Ved'te nit ve směru šipky zadním vodítkem nitě (1) a držte ji napnutou, aby se dala vložit mezi napínací talířky.

- > Ved'te nit ve směru šipky skrz napínací talířky (2).



- > Táhněte nit dolů (3) kolem krytu nitové páky (4).
- > Ved'te nit nahoru a vložte ji do nitové páky (5).
- > Ved'te nit opět dolů (6).



- > Ved'te nit vodítky (7/8) nad přítlačnou patkou.

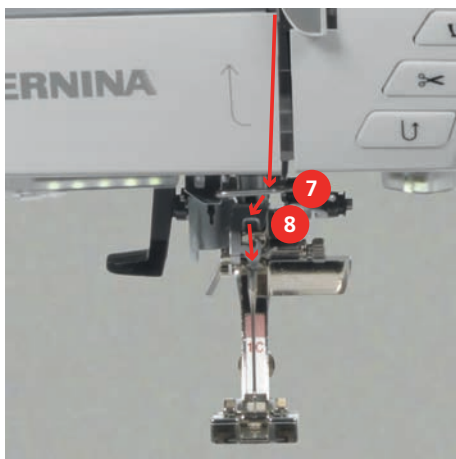

- > Zapněte hlavní vypínač.

- > Ved'te nit pod přítlačnou patku a tahem přes odřezávač nití (15) odzadu dopředu ji odřízněte.



Navlečení dvojjechly

Předpoklad:

- Je nasazena dvojjechla.
- > Ved'te první nit ve směru šipky pravou stranou napínacího talířku (1).
- > Ved'te druhou nit ve směru šipky levou stranou napínacího talířku (1).



- > Ved'te první i druhou nit do vodítka nitě nad jehlou.
- > Navlečte první nit ručně do pravé jehly.
- > Navlečte druhou nit ručně do levé jehly.

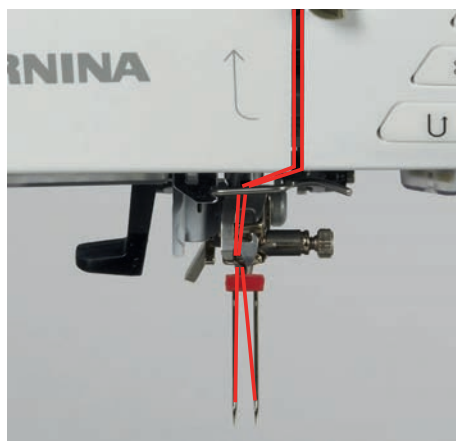

Navlečení trojjechly

Předpoklad:

- Je nasazena trojjechla.
- > Nasadte na vodorovný trn cívky pěnovou podložku, cívku s nití a příslušný odvíjecí kotouček.
- > Nasadte pěnovou podložku na svislý trn cívky.
- > Nasadte na svislý trn navinutou cívku na spodní nit stříbřitým sensorovým povrchem dolů.
- > Nasadte cívku s nití v opačném směru, než je cívka na spodní nit.

- > Navlečte 3 nitě až k hornímu vodítku nitě.

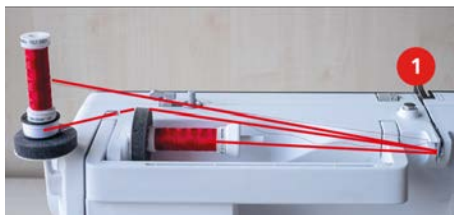

- > Ved'te dvě nitě (svislý trn) napínacími talířky (1) vlevo a do vodítka nitě nad jehlou.
- > Ved'te jednu nit (vodorovný trn) napínacími talířky (1) vpravo a do vodítka nitě nad jehlou.
- > Navlečte po jedné niti ze svislého trnu rukou do levé a pravé jehly.
- > Navlečte nit z vodorovného trnu ručně do prostřední jehly.

Navíjení spodní nitě



Pokud použijete pro navíjení spodní niti výklopný trn cívky, můžete navíjet spodní nit během šití.

Předpoklad:

- Pěnová podložka, cívka s nití a odpovídající odvíjecí kroužek jsou nasazeny.
- > Nasadte na navíječ (1) prázdnou cívku na spodní nit stříbřitým sensorovým povrchem dolů.



- > Ved'te nit doleva do zadního vodítka nitě (2).
- > Ved'te nit kolem předpínače pro navíječ spodní nitě po směru hodinových ručiček (3).
- > Natočte 2-3 závity nitě na prázdnou cívku po směru hodinových ručiček (4).

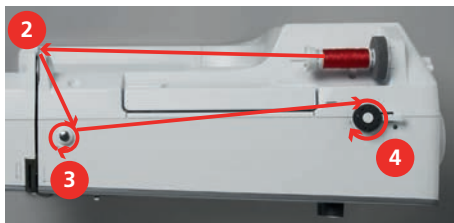

- > Natáhněte zbytek niti do odřezávače v páčce navíječe (5) a odřízněte jej.



- > Zmáčkněte páčku navíječe (6) směrem k cívce.



- Stroj začne navíjet a na displeji se zobrazí navíjení spodní nitě.
- > Nastavte rychlost navíjení.
- > Navíjení můžete zastavit přepnutím páčky navíječe doprava.
- > Dalším stisknutím páčky navíječe směrem k cívce navíjení opět spustíte.
 - Po úplném navinutí cívky se navíjení automaticky zastaví.
- > Stáhněte cívku z navíječe a odřízněte nit odřezávačem v páčce navíječe.

Navlečení spodní nitě

Předpoklad:

- Jehla je v horní poloze.
- Vypněte stroj a otevřete kryt spodní nitě.
- > Zmáčkněte uvolňovací páčku na cívkovém pouzdře (1).

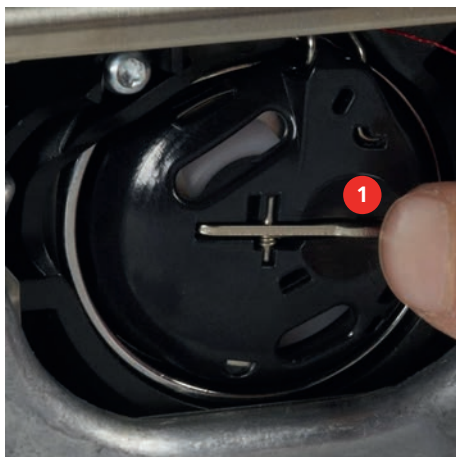

- > Vyjměte cívkové pouzdro.
- > Vyjměte cívku z cívkového pouzdra.
- > Vložte novou cívku do pouzdra stříbřitou sensorovou stranou dozadu do pouzdra.



- > Natáhněte nit do odřezávače (6) a odřízněte ji.

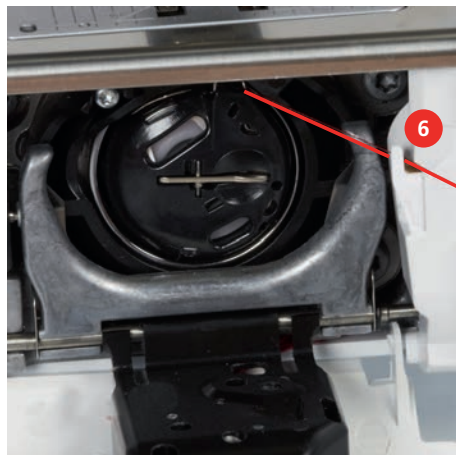

- > Uzavřete kryt smyčkovačů.

Indikace množství spodní niti na cívce

Je-li na cívce málo nitě, zobrazí se v ikoně «Spodní nit» animace oznamující, že dochází spodní nit.



- > Pro navlečení spodní nitě podle animace se dotkněte «Spodní nit».

3 Program nastavení

3.1 Nastavení pro šití

Nastavení napětí horní nitě

Změny napětí horní nitě v programu nastavení ovlivní všechny stehové vzory. Nastavení provedené v programu nastavení zůstává aktivní i po vypnutí stroje.



> Dotkněte se «Program nastavení».



> Dotkněte se «Nastavení pro šití».



> Dotkněte se «Nastavení napětí horní nitě».
> Upravte napětí horní nitě.

Nastavení maximální rychlosti šití

Touto funkcí můžete omezit maximální rychlost stroje.



> Dotkněte se «Program nastavení».



> Dotkněte se «Nastavení pro šití».



> Dotkněte se «Maximální rychlost šití».
> Nastavte si maximální rychlost šití.

Programování zapošívacích stehů

Je-li funkce zapnuta, ušijí se na začátku vzoru po odstříhu nitě automaticky 4 zapošívací stehy.



> Dotkněte se «Program nastavení».



> Dotkněte se «Nastavení pro šití».



> Zapněte nebo vypněte «Zapošívací stehy na začátku vzoru».

Nastavení výšky vznášení přitlačné patky

Výšku vznášení přitlačné patky můžete nastavit podle tloušťky látky od 0 do 7 mm.

Nastavená výška vznášení = tloušťka látky + požadovaná vzdálenost mezi látkou a přitlačnou patkou v poloze vznášení.



> Dotkněte se «Program nastavení».



> Dotkněte se «Nastavení pro šití».















> Dotkněte se «Programování tlačítek a ikon».



> Dotkněte se «Programování výšky vznášení přitlačné patky».
> Nastavte mezeru mezi látkou a přitlačnou patkou.









Programování tlačítka «Konec vzoru»

Je možné naprogramovat polohu přítlačné patky, odstříh nití a automatické zapošítí.

-  > Dotkněte se «Program nastavení».
-  > Dotkněte se «Nastavení pro šití».
-  > Dotkněte se «Programování tlačítek a ikon».
-  > Dotkněte se «Programování tlačítka Konec vzoru».
-  > Automatické zapošítí aktivujete dotykem «Zapošívací stehy».
-  > Automatické zapošítí deaktivujete dalším dotykem «Zapošívací stehy».
-  > Další zapošívací stehy naprogramujete dotykem «Zapošívací stehy těsně za sebou».
-  > Počet zapošívacích stehů naprogramujete dotyky «Plus» nebo «Mínus».
-  > Pro naprogramování 4 zapošívacích stehů na místě se dotkněte «Zapošívací stehy na místě».
-  > Automatický odstříh nití po zapošítí deaktivujete dotykem «Automatický odstříh nití».
-  > Automatický odstříh nití po zapošítí aktivujete dalším dotykem «Automatický odstříh nití».
-  > Má-li přítlačná patka zůstat ve spodní poloze, dotkněte se «Zdvihněte přítlačnou patku».
-  > Pro zdvižení přítlačné patky po zapošítí se znovu dotkněte «Zdvihněte přítlačnou patku».



Programování tlačítka «Odstříh nití»



Lze naprogramovat automatické zapošítí před odstříhem nití.

-  > Dotkněte se «Program nastavení».
-  > Dotkněte se «Nastavení pro šití».
-  > Dotkněte se «Programování tlačítek a ikon».
-  > Dotkněte se «Programování tlačítka Odstříh nití».
-  > Automatické zapošítí aktivujete dotykem «Zapošívací stehy».
-  > Automatické zapošítí deaktivujete dalším dotykem «Zapošívací stehy».
-  > Další zapošívací stehy naprogramujete dotykem «Zapošívací stehy těsně za sebou».
-  > Počet zapošívacích stehů naprogramujete dotyky «Mínus» nebo «Plus».
-  > Pro naprogramování 4 zapošívacích stehů na místě se dotkněte «Zapošívací stehy na místě».

Nastavení polohy přítlačné patky při zastavení jehly ve spodní poloze







Při jehle ve spodní poloze si můžete zvolit ze 3 poloh přítlačné patky: přítlačná patka ve spodní poloze, přítlačná patka v poloze vznášení a přítlačná patka zdvižena v nejvyšší poloze.

-  > Dotkněte se «Program nastavení».
-  > Dotkněte se «Nastavení pro šití».

-  > Dotkněte se «Programování tlačítek a ikon».
-  > Dotkněte se «Poloha přítlačné patky při zastavení jehly ve spodní poloze».
-  > Zvolte požadovanou polohu patky.







Programování tlačítka «Zpět»

To je možné zvolit buďto funkcí «Šití zpět» nebo «Krokování zpět».

-  > Dotkněte se «Program nastavení».
-  > Dotkněte se «Nastavení pro šití».
-  > Dotkněte se «Programování tlačítek a ikon».
-  > Dotkněte se «Programování tlačítka Zpět».
-  > Pro nastavení přesného šití zpět se dotkněte «Kroky zpět».
-  > Šití zpět nastavte dotykem «Zpět».



Programování tlačítka «Zapošití»













Můžete si naprogramovat počet a druh zapošívacích stehů.

-  > Dotkněte se «Program nastavení».
-  > Dotkněte se «Nastavení pro šití».
-  > Dotkněte se «Programování tlačítek a ikon».
-  > Dotkněte se «Programování tlačítka Zapošití».
-  > Další zapošívací stehy naprogramujte dotykem «Zapošívací stehy těsně za sebou».
-  > Počet zapošívacích stehů naprogramujte dotyky «Mínus» nebo «Plus».
-  > Pro naprogramování 4 zapošívacích stehů na místě se dotkněte «Zapošívací stehy na místě».

Programování ovládacího pedálu

Je-li aktivována ikona «Jehla nahoru/dolů» můžete zdvihát a spouštět jehlu patním přepínačem na ovládacím pedálu. Další možnosti jsou zdvihání přítlačné patky, odstříhání nití a programování automatického zapošití.





-  > Dotkněte se «Program nastavení».
-  > Dotkněte se «Nastavení pro šití».

-  > Dotkněte se «Programování ovládacího pedálu».
- 
 - Ve výchozím nastavení je aktivována funkce «Jehla nahoru/dolů».
 - Patním přepínačem na ovládacím pedálu zdviháte a spouštíte jehlu.
-  > Chcete-li naprogramovat patní přepínač, dotkněte se «Programování patního přepínače».
-  > Automatické zapošítkání patním přepínačem deaktivujte dotykem «Zapošívací stehy».
-  > Automatické zapošítkání patním přepínačem opět aktivujte dalším dotykem «Zapošívací stehy».
-  > Další zapošívací stehy naprogramujte dotykem «Zapošívací stehy těsně za sebou».
-  > Počet zapošívacích stehů naprogramujte dotyky «Mínus» nebo «Plus».
-  > Pro naprogramování 4 zapošívacích stehů na místě se dotkněte «Zapošívací stehy na místě».
-  > Automatický odstřih nití patním přepínačem deaktivujte dotykem «Automatický odstřih nití».
-  > Automatický odstřih nití patním přepínačem opět aktivujte dalším dotykem «Automatický odstřih nití».
-  > Aby přítlačná patka zůstala po sešlápnutí patního přepínače ve spodní poloze, dotkněte se «Zdvihněte přítlačnou patku».
-  > Aby přítlačná patka zůstala po sešlápnutí patního přepínače v horní poloze, dotkněte se znovu «Zdvihněte přítlačnou patku».

3.2 Nastavení pro vyšívání





Nastavení napětí horní nitě

Změny nastavení napětí horní nitě v programu nastavení ovlivní všechny výšivkové vzory.

-  > Dotkněte se «Program nastavení».
-  > Dotkněte se «Nastavení pro vyšívání».
-  > Dotkněte se «Nastavení napětí horní nitě».
-  > Upravte napětí horní nitě.



Nastavení maximální rychlosti vyšívání



Touto funkcí můžete omezit maximální rychlost stroje.

-  > Dotkněte se «Program nastavení».
-  > Dotkněte se «Nastavení pro vyšívání».
-  > Dotkněte se «Maximální rychlost vyšívání».
-  > Nastavte si maximální rychlost šití.

Centrování výšivkových motivů nebo jejich otvírání v původní poloze

Když ve stroji otevřete výšivkový motiv, je vždy umístěn do středu vyšívacího rámečku. Chcete-li otevřít výšivkový motiv v jeho původní poloze (dané vyšívacím softwarem BERNINA), musíte aktivovat funkci «Centrování výšivkového vzoru».

-  > Dotkněte se «Program nastavení».
-  > Dotkněte se «Nastavení pro vyšívání».



-  > Dotkněte se «Centrování výšivkového vzoru».
-  > Dotkněte se přepínače.
 - Předtím posunutý výšivkový motiv, který byl uložen v nové poloze, se po zvolení otevře v uložené poloze.
-  > Dotkněte se znovu přepínače.
 - Výšivkový motiv se přesune do středu vyšivacího rámečku.

Kalibrace vyšivacího rámečku

Kalibrace vyšivacího rámečku je koordinace jehly se středem rámečku.

Předpoklad:

- Vyšivací modul je připojen a je nasazen vyšivací rámeček s příslušnou vyšivací šablonou.



-  > Dotkněte se «Program nastavení».
-  > Dotkněte se «Nastavení pro vyšívání».
-  > Dotkněte se «Kalibrace vyšivacího rámečku».
 - Stroj rozezná vyšivací rámeček automaticky.
- > Momentální kalibraci smažete dotykem «Smažat» (1).
- > Pomocí ikon se šipkami na displeji nastavte jehlu do středové polohy.



-  > Kalibraci uložíte dotykem «Potvrdit».





Zadejte tloušťku látky

Je-li látka silnější než 4 mm, např. froté na osušky, je vhodné nastavit 7,5 mm nebo 10 mm. Čím je látka tlustší, tím pomaleji by měl stroj vyšít. Při vypnutí stroje se změny zruší na základní nastavení 4 mm.

-  > Dotkněte se «Program nastavení».
-  > Dotkněte se «Nastavení pro vyšívání».
-  > Dotkněte se «Zadejte tloušťku látky».
- > Zvolte tloušťku látky.

Aktivace/deaktivace funkce vytažení nitě







Pro vytažení konce nitě po odstříhu nahoru a po jeho vytažení látky musí být tato funkce aktivována. Pro výšivkové motivy s dlouhými stehy je vhodné funkci vytažení nitě deaktivovat. Je-li vzdálenost mezi přítlačnou patkou a vyšivacím rámečkem příliš malá, funkce vytažení nitě nefunguje.

-  > Dotkněte se «Program nastavení».
-  > Dotkněte se «Nastavení pro vyšívání».
-  > Dotkněte se «Vytažení nitě».
-  > Aktivace/deaktivace funkce vytažení nitě

Programování zapošivacích stehů

Výšivkové motivy se programují buďto se zapošivacími švy, nebo bez nich. Má-li výšivkový motiv zapošivací stehy naprogramované, vyšijí se. Je-li výšivkový motiv naprogramován se zapošivacími stehy, je možné zapošivací stehy ve vyšivacím softwaru BERNINA odstranit.

Stroj pozná, pokud nejsou zapošivací stehy naprogramovány a přidá je. Nejsou-li zapošivací stehy žádoucí, je možné je deaktivovat.



-  > Dotkněte se «Program nastavení».
-  > Dotkněte se «Nastavení pro vyšívání».
-  > Dotkněte se «Zapošivací stehy».
-  > Stiskem přepínače v horní části deaktivujete zapošivací stehy na začátku.
 - Jestliže výšivkový motiv nemá naprogramované zapošivací stehy, žádné se nevyšijí.
-  > Zapnutím přepínače v horní části deaktivujete zapošivací stehy na začátku.
 - Jestliže výšivkový motiv nemá naprogramované zapošivací stehy, zapošivací stehy se přidají a vyšijí.
-  > Vypnutím přepínače ve spodní části deaktivujete zapošivací stehy na konci.
 - Jestliže výšivkový motiv nemá naprogramované zapošivací stehy, žádné se nevyšijí.
-  > Zapnutím přepínače ve spodní části aktivujete zapošivací stehy na konci.
 - Jestliže výšivkový motiv nemá naprogramované zapošivací stehy, zapošivací stehy se přidají a vyšijí.

Nastavení odstříhu nitě

Nastavení odstříhu nití si můžete přizpůsobit. Deaktivujte odstřih před výměnou barvy (1) nebo si nastavte délku spojovacího stehu (3). Stroj odstříhne spojovací nitě v délce, kterou jste si nastavili. Nejprve nastavte délku, od které se budou spojovací stehy stříhat. Potom zvolte výšivkový vzor.



Délku spojovacích stehů je možné nastavit v rozmezí od 1 mm d 15 mm, výchozí nastavení je 6 mm. To znamená, že všechny spojovací stehy delší než 6 mm se odstříhnou. Pokud hodnotu snížíte na 1 mm, provede se více odstřihů, vyšívání bude trvat déle a na rubové straně bude více volných konců nití, zejména, je-li zároveň aktivována funkce, Odstranit nit. Na lícové straně nebudou prakticky žádné spojovací stehy nebo jen velmi krátké, což vede k tvoření nádherných stehů. Snížení délky odstříhu nití na 1 mm je výhodné zejména u vyšívacích nápisů, kde obvykle vzniká množství krátkých spojovacích stehů. Tam, kde jsou vidět obě strany vzoru, může být lepší nezmenšovat délku odstříhu tolik, aby na rubové straně nebylo tolik volných konců nití. Volné konce se přeshijí a pak už je obtížné je odstranit.

-  > Dotkněte se «Program nastavení».
-  > Dotkněte se «Nastavení pro vyšívání».



> Dotkněte se «Nastavení odstříhu».



- > Pro vypnutí automatického odstříhu nití před výměnou nitě se dotkněte přepínače v horní části displeje (1).
- > Pro zapnutí automatického odstříhu nití před výměnou nitě se znovu dotkněte přepínače v horní části displeje (1).
- > Dotknete-li se přepínače ve střední části displeje (2) stroj se zastaví po cca 7 stezích a umožní Vám odstříhnout zbytek nitě nůžkami.
- > Dotknete-li se znovu přepínače ve střední části displeje (2) stroj se nezastaví pro ruční odstříh nitě.
- > Délku, od které se mají spojovací stehy odstříhovat, nastavíte dotyky «Mínus» nebo «Plus» (3).

Změna jednotek délky

Jednotku délky v režimu vyšívání můžete měnit z milimetrů na palce. Výchozí nastavení je v mm.



> Dotkněte se «Program nastavení».



> Dotkněte se «Nastavení pro vyšívání».



- > Dotkněte se «Jednotka délky».
- > Pro zobrazení rozměrů ve vyšívacím režimu v palcích se dotkněte «inch».
- > Pro zobrazení rozměrů ve vyšívacím režimu v milimetrech se dotkněte «mm».

3.3 Volba vlastního nastavení



> Dotkněte se «Program nastavení».



- > Dotkněte se «Vlastní nastavení».
- > Zvolte si požadovanou barvu a pozadí displeje.
- > Dotkněte se textového pole nad nastavením barev.
- > Zadejte a potvrďte uvítací text.

3.4 Hlídací funkce

Aktivace hlídání horní nitě



> Dotkněte se «Program nastavení».



> Dotkněte se «Hlídací funkce».



> Dotykem přepínače nahoře na displeji deaktivujete hlídání horní nitě.

> Dalším dotykem přepínače hlídání horní niti aktivujete.

Aktivace hlídání spodní nitě



> Dotkněte se «Program nastavení».



> Dotkněte se «Hlídací funkce».



> Dotykem přepínače dole na displeji deaktivujete hlídání spodní nitě.

> Dalším dotykem přepínače hlídání spodní niti aktivujete.

3.5 Aktivace zvukových signálů

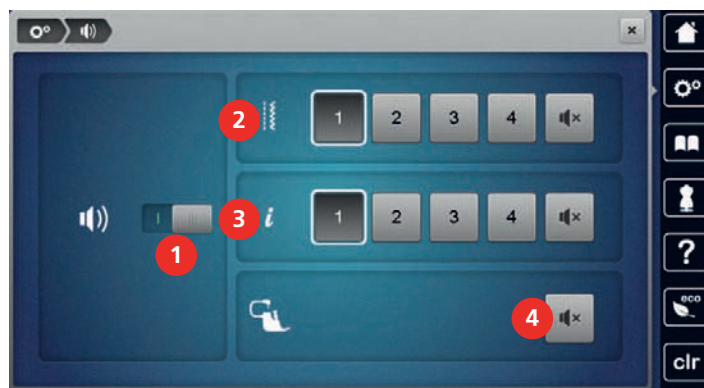

> Dotkněte se «Program nastavení».



> Dotkněte se «Nastavení zvuku».

> Chcete-li zapnout nebo vypnout všechny zvukové signály, klepněte na (1).



> Zvuk při volbě stehového vzoru vypnete dotykem ikony «Zapínání / vypínání zvuků» v segmentu (2).

> Zvuk při volbě stehového vzoru zapnete dotykem příslušné ikony «1 – 4» v segmentu (2).



> Zvuk při volbě funkcí vypnete dotykem ikony «Zapínání / vypínání zvuků» v segmentu (3).

> Zvuk při volbě funkcí zapnete dotykem příslušné ikony «1 – 4» v segmentu (3).



> Pípání při používání režimů BSR vypnete dotykem «Zapínání / vypínání zvuků» v segmentu (4).

3.6 Nastavení stroje

Volba jazyka

Uživatelské rozhraní lze naprogramovat v různých jazycích dle přání zákazníka, neboť BERNINA nabízí svým zákazníkům velký výběr mezinárodních jazyků. Další jazyky můžete přidat prostřednictvím aktualizace firmwaru.



> Dotkněte se «Program nastavení».

 > Dotkněte se «Nastavení stroje».

 > Dotkněte se «Volba jazyka».
> Zvolte jazyk.

Nastavení jasu displeje

Jas displeje si můžete nastavit tak, jak Vám to vyhovuje.

 > Dotkněte se «Program nastavení».

 > Dotkněte se «Nastavení stroje».

 > Dotkněte se «Nastavení obrazovky».
> Jas displeje nastavíte v horní části obrazovky.

Nastavení osvětlení

Jas pracovního osvětlení si můžete upravit dle vlastních preferencí.

 > Dotkněte se «Program nastavení».

 > Dotkněte se «Nastavení stroje».

 > Dotkněte se «Nastavení obrazovky».
> Jas pracovního osvětlení nastavíte v spodní části obrazovky.

 > Dotykem vypínače vypněte osvětlení.
> Dalším dotykem vypínače osvětlení opět zapněte.

Kalibrace displeje

Více informací k tomuto tématu najdete v kapitole „Řešení problémů“. (viz strana 171)

 > Dotkněte se «Program nastavení».

 > Dotkněte se «Nastavení stroje».



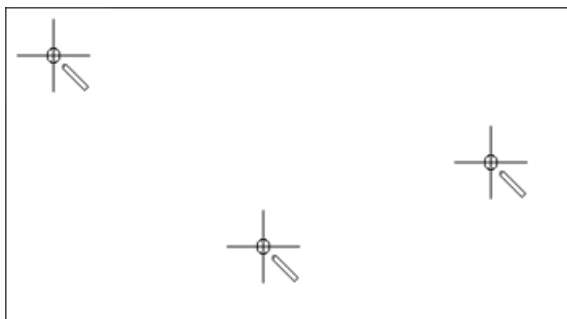

 > Dotkněte se «Kalibrace obrazovky».
> Postupně se dotýkejte křížků dotykovým perem.







Zpět na výchozí nastavení

POZOR: Použitím této funkce smažete všechna vlastní nastavení.





 > Dotkněte se «Program nastavení».

-  > Dotkněte se «Nastavení stroje».
-  > Dotkněte se «Tovární nastavení».
-  > Chcete-li obnovit všechna výchozí nastavení pro šití, dotkněte se «Výchozí nastavení pro šití» a potvrďte.
-  > Chcete-li obnovit všechna výchozí nastavení pro vyšívání, dotkněte se «Výchozí nastavení pro vyšívání» a potvrďte.
-  > Chcete-li obnovit všechna výchozí nastavení, dotkněte se «Výchozí nastavení stroje», potvrďte a restartujte stroj.

Mazání uživatelských dat

-  > Dotkněte se «Program nastavení».
-  > Dotkněte se «Nastavení stroje».
-  > Dotkněte se «Tovární nastavení».
-  > Chcete-li vymazat všechna data v osobní paměti, dotkněte se «Smazat data z vlastního úložného média» a potvrďte.
-  > Chcete-li vymazat všechny výšivkové motivy v osobní paměti, dotkněte se «Vymazat osobní výšivkové vzory» a potvrďte.

Mazání motivů z USB flash disku BERNINA





- > Zasuňte USB flash disk BERNINA do USB portu stroje.
-  > Dotkněte se «Program nastavení».
-  > Dotkněte se «Nastavení stroje».
-  > Dotkněte se «Tovární nastavení».
-  > Dotkněte se «Vymazání USB flash disku» a potvrďte.

Kalibrace přítlačné patky pro šití knoflíkových dírek č. 3A

Patka pro knoflíkové díry s posuvným měřítkem #3A se zkalibruje pro tento stroj a měly by se používat pouze společně.

Předpoklad:

- Je nasazena patka Patka pro knoflíkové díry s posuvným měřítkem #3A.
- Jehla není navlečena.

-  > Dotkněte se «Program nastavení».
-  > Dotkněte se «Nastavení stroje».
-  > Dotkněte se «Údržba / aktualizace».
-  > Dotkněte se «Kalibrace přítlačné patky pro šití knoflíkových dírek #3A».
-  > Kalibraci spusťte stisknutím tlačítka «Start/Stop».
 - Po dokončení kalibrace se výsledek zobrazí na displeji.

Zabalení vyšívacího modulu

Aby bylo možné zabalit vyšívací modul do původního obalu bez násilného pohybování vyšívacím ramenem, je nutné přesunout rameno do ukládací polohy.

Předpoklad:

- Vyšívací modul je připojen ke stroji.



> Dotkněte se «Program nastavení».



> Dotkněte se «Nastavení stroje».



> Dotkněte se «Údržba / aktualizace».



> Dotkněte se «Poloha pro zabalení».

> Řiďte se pokyny na displeji.

Kontrola celkového počtu ušitých stehů

Zobrazení celkového počtu ušitých stehů a počtu stehů ušitých od posledního servisu provedeného specializovaným prodejcem BERNINA.



> Dotkněte se «Program nastavení».



> Dotkněte se «Nastavení stroje».



> Dotkněte se «Informace».



> Dotkněte se «Data stroje».

Záznam údajů o prodejci

Do stroje si můžete uložit údaje o Vašem specializovaném prodejci BERNINA.



> Dotkněte se «Program nastavení».



> Dotkněte se «Nastavení stroje».



> Dotkněte se «Informace».



> Pro zadání údajů o prodejci se dotkněte «Údaje o prodejci».



> Chcete-li zadat jméno svého specializovaného prodejce BERNINA, klepněte na «Název».



> Chcete-li zadat adresu specializovaného prodejce BERNINA, klepněte na «Adresa».



> Chcete-li zadat telefonní číslo specializovaného prodejce BERNINA, klepněte na «Telefonní číslo».



> Chcete-li zadat webovou stránku nebo e-mailovou adresu specializovaného prodejce BERNINA, klepněte na «Emailová adresa».

Uložení servisních dat

Servisní údaje týkající se aktuálního stavu stroje lze uložit na USB flash disk a následně poskytnout specializovanému prodejci BERNINA.

> Zasuňte USB flash disk BERNINA s dostatkem volného místa do USB portu stroje.

> Dotkněte se «Program nastavení».



> Dotkněte se «Nastavení stroje».



> Dotkněte se «Informace».



> Dotkněte se «Servisní data».

> Dotkněte se «Exportovat servisní data».

– Ikona «Exportovat servisní data» má bílé ohraničení.

> Až bílý rámeček zmizí, odpojte USB flash disk.

5 Tvůrčí šití

5.1 Přehled menu pro šití



- | | | | |
|---|--------------------|---|--------------------|
| 1 | «Základní stehy» | 5 | «Quiltovací stehy» |
| 2 | «Ozdobné stehy» | 6 | «Osobní paměť» |
| 3 | «Abecedy» | 7 | «Historie» |
| 4 | «Knoflíkové dírky» | | |

Volba stehového vzoru

- > Zvolte stehový vzor, abecedu nebo knoflíkovou díрку.
- > Náhled zvětšíte dotykem «Zvětšení/zmenšení velikosti náhledu» (1).



- > Náhled zmenšíte dalším dotykem «Zvětšení/zmenšení velikosti náhledu».
- > Chcete-li zvolit stehový vzor zadáním čísla stehu, dotkněte se «Výběr vzoru stehů podle čísla.».

5.2 Duální podavač BERNINA

Duální podavač BERNINA podává látku zároveň shora a zespodu. Tím dosáhnete rovnoměrného a přesného posuvu i těch nejjemnějších látek. Rovnoměrné podávání usnadní přesné sesazení pruhovaných a kostičkovaných látek.

Obecně se duální podavač BERNINA používá v následujících situacích:

- Šití: Veškeré šití obtížných látek, např. švy, zipy.
- Patchwork: S přesnými proužky, kousky látek a ozdobnými stehy do šířky až 9 mm.
- Aplikace: Našívání stuh a lemování šikmou páskou.

Mezi látky, které se obtížně šijí, patří:

- Samet, obvykle se šije po vlákně.
- Froté na osušky.
- Žerzej, zejména šije-li se napříč úpletem.
- Umělá kožešina a potažená umělá kožešina.
- Látky fleecového typu.

5.4 Nastavení napětí horní nitě

Jakmile zvolíte stehový vzor nebo výšivkový motiv, automaticky se nastaví optimální výchozí napětí horní nitě. Napětí horní nitě bylo optimálně nastaveno v továrně BERNINA a stroj prošel zkouškou. Jako horní i spodní nit je nevhodnější Metrosene-/Seralon, velikost 100/2 (výrobce Mettler, Švýcarsko).

Používáte-li jiné druhy šicích či vyšivacích nití, může se optimální nastavení napětí lišit. Proto může být nutné individuálně upravit napětí horní niti podle projektu, který šijete nebo vyšíváte, případně podle stehového či vyšivkového vzoru.

Čím vyšší je napětí horní nitě, tím více je horní nit natažena, což znamená, že se spodní nit vytahuje na horní stranu látky. Je-li napětí nižší, horní nit je volnější a spodní nit se méně vytahuje.

Úprava napětí horní nitě ovlivní momentálně zvolený stehový vzor nebo výšivkový motiv. Trvalé změny napětí horní nitě v režimu šití (viz strana 49) a v režimu vyšívání (viz strana 52) můžete provést v programu nastavení.

Předpoklad:

- Napětí horní nitě bylo změněno v programu nastavení.



- > Dotkněte se «Napětí horní nitě».
- > Upravte napnutí horní nitě.



- > Dotykem ikony ve žlutém rámečku vpravo vrátíte změny na výchozí nastavení.
- > Dotykem ikony ve žlutém rámečku vlevo vrátíte změny na výchozí nastavení v **Programu nastavení**.

5.5 Editace stehových vzorů

Změna šířky stehu

- > Otáčením «Horním multifunkčním ovladačem» doleva steh zúžíte.
- > Otáčením «Horním multifunkčním ovladačem» doprava steh rozšíříte.
- > Další možnosti nastavení otevřete dotykem ikony «Šířka stehu» (1).

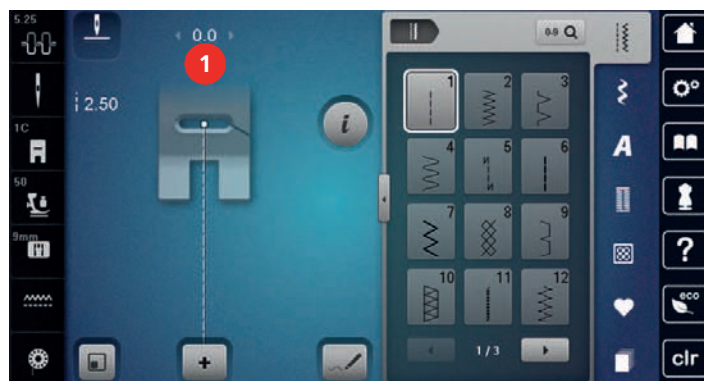

Změna délky stehu

- > Otáčením «Spodním multifunkčním ovladačem» doleva steh zkrátíte.
- > Otáčením «Spodním multifunkčním ovladačem» doprava steh prodloužíte.

- > Další možnosti nastavení otevřete dotykem ikony «Délka stehu» (1).

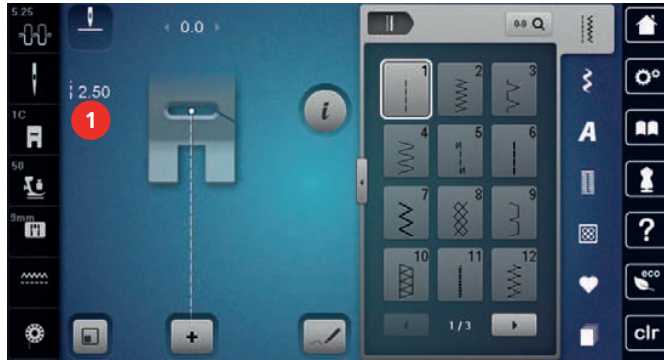

Úprava vyvážení

Různé látky, nitě a stabilizátory mohou ovlivnit naprogramované stehové vzory, které se pak nešíjí správně. Pomocí elektronického vyvážení lze tyto odchylky opravit a stehy tak optimálně přizpůsobit zvolenému druhu látky.

- > Zvolte si vzor nebo abecedu.
- > Šití stehového vzoru.
- > Dotkněte se «i-Dialog».



- > Dotkněte se «Vyvážení».
 - Zobrazí se náhled na stehový vzor.

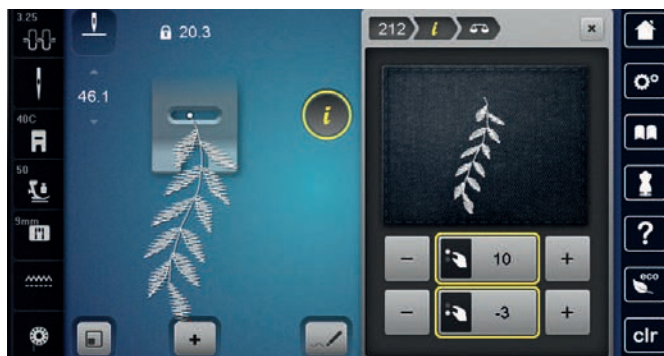

- > Otáčením «Horním multifunkčním ovladačem» opravíte vodorovný směr stehového vzoru.
- > Otáčením «Spodním multifunkčním ovladačem» můžete opravit podélný směr stehového vzoru, až bude odpovídat vzoru ušitému na látce.



- > Pro každý steh si můžete uložit nastavení vyvážení do «Osobní paměť».
- > Změna vyvážení bude platná, pouze dokud nestisknete tlačítko «Vymazání nastavení», nebo dokud nevypnete stroj.

Programování opakování vzoru

Stehové vzory i kombinace stehových vzorů můžete opakovat až 9 krát.

- > Zvolte si vzor nebo abecedu.
- > Dotkněte se «i-Dialog».



- > Chcete-li ušít stehový vzor jednou, dotkněte se «Opakování vzoru» jednou.
- > Chcete-li opakovat stehový vzor až 9x, dotkněte se «Opakování vzoru» 2 až 9x.
- > Chcete-li opakování vzoru deaktivovat, dotkněte se ikony «Opakování vzoru» a přidržte ji.

Programování dlouhého stehu

Maximální délka stehu je 12 mm, stroj šije každý druhý steh.

- > Zvolte stehový vzor.





 > Dotkněte se «i-Dialog».

 > Dotkněte se «Dlouhý steh».

Zrcadlové převrácení stehových vzorů

> Zvolte si vzor nebo abecedu.

 > Dotkněte se «i-Dialog».

 > Dotykem ikony «Stranové převrácení» převrátíte stehový vzor stranově.

 > Chcete-li převrátit stehový vzor ve směru šití, dotkněte se «Výškové převrácení».

Editace délky stehového vzoru

Stehové vzory můžete podélně prodlužovat i zkracovat.

> Zvolte si vzor nebo abecedu.

 > Dotkněte se «i-Dialog».

 > Dotkněte se «Editace délky stehového vzoru».
> Nastavte délku stehového vzoru.

Programování funkce počítadla vzorů

Funkce počítadla stehů se nedá nastavit pro všechny stehové vzory. Když například zvolíte Plástvový steh č. 8 není možné počítadlo stehů použít.

> Zvolte stehový vzor.

 > Dotkněte se «i-Dialog».

 > Dotkněte se «Programování délky počítadlem stehů».
> Ušijte požadovanou délku.

 > Stiskněte tlačítko «Zpět».
– Displej se změní na «Auto» a zvolený stehový vzor se uloží v nové délce, dokud nevympnete stroj.

Zpět

> Zvolte si vzor nebo abecedu.

> Pro okamžité přepnutí na šití zpět, když stisknete tlačítko «Zpět», zvolte zastavení jehly dole (trvale).

> Budete-li mít nastaveno zastavení jehly nahoře, stroj ušije po stisknutí tlačítka Zpět ještě jeden steh dopředu.

 > Stiskněte a držte tlačítko «Zpět».

Trvalé šití zpět

> Zvolte si vzor nebo abecedu.

 > Dotkněte se «i-Dialog».

 > Pro trvalé šití zpět se dotkněte «Zpět».
– Stroj šije trvale zpět, dokud se znovu nedotknete ikony «Zpět».

Krokování zpět



- > Zvolte si vzor nebo abecedu.
- > Dotkněte se «i-Dialog».



- > Chcete-li ušít posledních 200 stehů zpět, dotkněte se «Kroky zpět».

Změna směru šití



- > Zvolte si vzor nebo abecedu.
- > Dotkněte se «i-Dialog».



- > Dotkněte se «Změna směru šití».
- > Použijte «Horní multifunkční ovladač» nebo «Spodní multifunkční ovladač» k otáčení stehovým vzorem s krokem 0,5°.
- > Ikonou «Directional Sewing» (1) můžete otáčet stehovým vzorem s krokem 45°.



5.6 Zkombinujte jiné stehové vzory

Obrazovka režimu Kombi



- | | | | |
|---|---|---|---|
| 1 | «Velikost náhledu stehového vzoru do obrazovky» | 3 | «Režim úprav/rozšířený režim úprav» |
| 2 | «Režim Kombinace / Režim jednotlivých stehů» | 4 | Jednotlivý stehový vzor v rámci kombinace |

Rozšířená obrazovka režimu Kombi

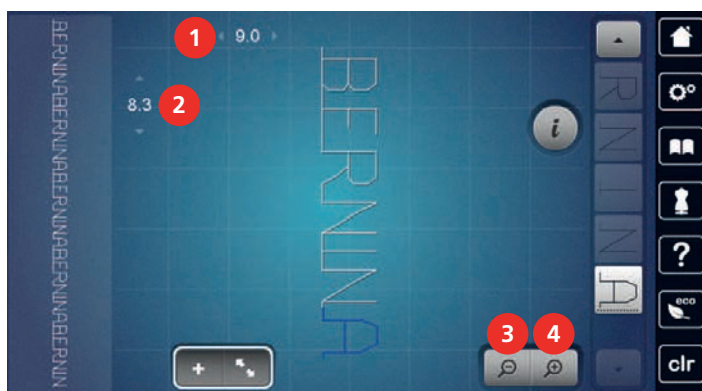

- | | | | |
|---|---------------|---|-----------------------------|
| 1 | «Šířka stehu» | 3 | «Zoom out (zmenšit náhled)» |
| 2 | «Délka stehu» | 4 | «Zoom In (zvětšit náhled)» |

Vytváření kombinací stehových vzorů

V režimu Kombi můžete libovolně kombinovat stehové vzory a abecedy. Kombinací písmen kterékoli abecedy můžete vytvořit logo BERNINA.



- > Dotkněte se «Režim Kombinace / Režim jednotlivých stehů».
- > Vyberte si požadované stehové vzory.



- > Zpět do režimu jednotlivých stehů se vrátíte dotykem «Režim Kombinace / Režim jednotlivých stehů».

Uložení kombinace stehových vzorů

Budete-li chtít použít vlastní kombinace stehových vzorů opakovaně, můžete si je uložit do složky «Osobní paměť».

Předpoklad:

- Byla vytvořena kombinace stehových vzorů.



- > Dotkněte se «Osobní paměť».



- > Dotkněte se «Uložit stehový vzor».



- > Kombinaci stehových vzorů uložíte dotykem «Potvrdit».

Editace jednotlivých stehových vzorů

Předpoklad:

- Byla vytvořena kombinace stehových vzorů.
- > Jednotlivý stehový vzor zvolíte dotykem požadované polohy (1) v rámci kombinace stehových vzorů.



- > Pro editaci jednotlivého stehového vzoru se dotkněte «i-Dialog».

Mazání jednotlivých stehových vzorů

Předpoklad:

- Byla vytvořena kombinace stehových vzorů.
- > Dotkněte se požadovaného stehového vzoru (1) v kombinaci.

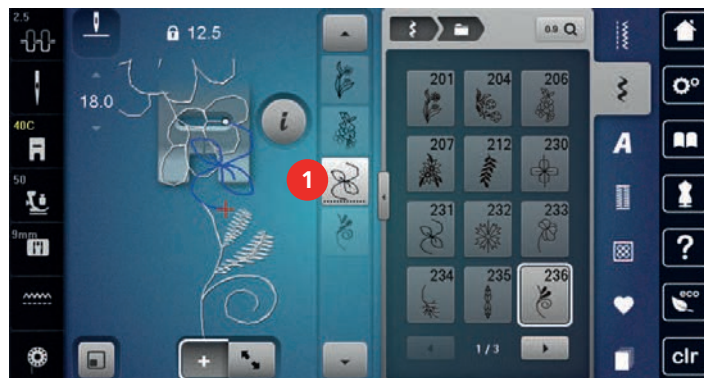

- > Dotkněte se «i-Dialog».



- > Dotkněte se «Smazat».

Přidání jednotlivého stehového vzoru

Nový stehový vzor se vždy vloží za zvolený stehový vzor.

Předpoklad:

- Byla vytvořena kombinace stehových vzorů.

> Jednotlivý stehový vzor zvolíte dotykem požadované polohy (1) v rámci kombinace stehových vzorů.



> Zvolte nový stehový vzor.

Přesunutí jednotlivého stehového vzoru

Předpoklad:

- Byla vytvořena kombinace stehových vzorů.



> Dotkněte se «Režim úprav/rozšířený režim úprav».
> Dotkněte se požadovaného stehového vzoru v kombinaci.



> Dotkněte se «i-Dialog».



> Dotkněte se «Změna polohy stehového vzoru».
> Přemístění stehového vzoru.
– Automaticky se přidají spojovací stehy mezi stehovými vzory.

Úprava délky a šířky stehového vzoru

Délku a šířku jednotlivých stehových vzorů v kombinaci můžete přizpůsobit nejdelším a nejširším vzorům v kombinaci.

Předpoklad:

- Byla vytvořena kombinace stehových vzorů.



> Dotkněte se «i-Dialog».



> Dotkněte se «Editace celé kombinace».
> Dotkněte se «Celková délka vzoru» (1).



> Dotkněte se «Nastavení délky v rámci kombinace» (2).
– Délky stehových vzorů se přizpůsobí délce nejdelšího vzoru v kombinaci.

- > Dotkněte se «Šířka stehu» (3).



- > Dotkněte se «Nastavení šířky v rámci kombinace» (4).
 - Šířky všech stehových vzorů se přizpůsobí šířce nejširšího vzoru v kombinaci.

Délku a šířku kombinace stehových vzorů můžete také měnit proporcionálně.

- > Šířku kombinace stehových vzorů proporcionálně zmenšíte otáčením «Horním multifunkčním ovladačem» doleva.
- > Šířku kombinace stehových vzorů proporcionálně zvětšíte otáčením «Horním multifunkčním ovladačem» doprava.
- > Délku kombinace stehových vzorů proporcionálně zmenšíte otáčením «Spodním multifunkčním ovladačem» doleva.
- > Délku kombinace stehových vzorů proporcionálně zvětšíte otáčením «Spodním multifunkčním ovladačem» doprava.

Zrcadlové převrácení kombinace stehových vzorů

Předpoklad:

- Byla vytvořena kombinace stehových vzorů.



- > Dotkněte se «i-Dialog».



- > Dotkněte se «Editace celé kombinace».



- > Celou kombinaci stehových vzorů zrcadlově převrátíte zleva doprava dotykem «Stranové převrácení».
- > Dotykem «Stranové převrácení» vrátíte změny do výchozího nastavení.

Rozdělovač kombinace stehových vzorů 1

Kombinaci stehových vzorů můžete rozdělit do několika sekcí. Rozdělení se vloží pod kurzor. Ušije se pouze ta část kombinace, na které je umístěn kurzor. Chcete-li ušít další sekci, musíte vložit kurzor do ní.

Předpoklad:

- Byla vytvořena kombinace stehových vzorů.
- > Zvolte si požadovanou polohu v rámci kombinace stehových vzorů, kde chcete kombinaci rozdělit.



- > Dotkněte se «i-Dialog».



- > Dotkněte se «Editace kombinace v poloze kurzoru».



- > Dotkněte se «Oddělovač kombinace (1)».

Rozdělovač kombinace stehových vzorů 2

Kombinaci stehových vzorů můžete přerušit v různých sekcích. Přerušení se vloží pod kurzor.

Předpoklad:

- Byla vytvořena kombinace stehových vzorů.
- > Zvolte si požadovanou polohu v rámci kombinace stehových vzorů, kde chcete kombinaci přerušit.
- > Dotkněte se «i-Dialog».



- > Dotkněte se «Editace kombinace v poloze kurzoru».



- > Dotkněte se «Oddělovač kombinace (2)».
- > Ušijte kombinaci vzorů až k přerušení a změňte polohu látky.

Zapošití kombinace stehových vzorů

Předpoklad:

- Byla vytvořena kombinace stehových vzorů.
- > Zvolte si požadovanou polohu v rámci kombinace stehových vzorů, kde chcete kombinaci zapošít.
- > Dotkněte se «i-Dialog».



- > Dotkněte se «Editace kombinace v poloze kurzoru».



- > Dotkněte se «Zapošivací stehy».
 - Každý jednotlivý vzor v kombinaci stehových vzorů můžete zapošít na začátku a na konci.

Přesunutí několika stehových vzorů

Předpoklad:

- Byla vytvořena kombinace stehových vzorů.
- > Dotkněte se «Režim úprav/rozšířený režim úprav».
- > Vyberte si požadovaný stehový vzor v kombinaci.



- > Dotkněte se «i-Dialog».



- > Dotkněte se «Přemístění jednotlivého vzoru nebo částí kombinace».
- > Přemístění části kombinace stehových vzorů.

Programování opakování vzoru

Předpoklad:

- Byla vytvořena kombinace stehových vzorů.
- > Dotkněte se «i-Dialog».



- > Dotkněte se «Editace celé kombinace».



- > Chcete-li kombinaci stehových vzorů zopakovat, dotkněte se jednou «Opakování vzoru».
- > Chcete-li zopakovat kombinaci až 9x, dotýkejte se znovu «Opakování vzoru».
- > Pro deaktivaci opakování vzoru se dotkněte a přidržte «Opakování vzoru» nebo se dotkněte «Vymazání nastavení».

Změna směru šití stehového vzoru

Předpoklad:

- Byla vytvořena kombinace stehových vzorů.



- > Dotkněte se «Režim úprav/rozšířený režim úprav».
- > Vyberte si požadovaný stehový vzor v kombinaci.



- > Dotkněte se «i-Dialog».



- > Dotkněte se «Změna směru šití».
- > Použijte «Horní multifunkční ovladač» nebo «Spodní multifunkční ovladač» k otáčení kombinací stehových vzorů s krokem 0,5°.

Změna směru šití kombinace stehových vzorů

Předpoklad:

- Byla vytvořena kombinace stehových vzorů.



- > Dotkněte se «Režim úprav/rozšířený režim úprav».



- > Dotkněte se «i-Dialog».



- > Dotkněte se «Editace celé kombinace».



- > Dotkněte se «Změna směru šití».
- > Použijte «Spodní multifunkční ovladač» nebo «Horní multifunkční ovladač» k otáčení kombinací stehových vzorů s krokem 0,5°.

5.7 Správa stehových vzorů

Ukládání nastavení stehových vzorů



- > Zvolte stehový vzor, abecedu nebo knoflíkovou díрку.
- > Dotkněte se «i-Dialog».
- > Editujte stehový vzor, abecedu nebo knoflíkovou díрку.



- > Dotykem «Uložení nastavení stehového vzoru» trvale uložíte všechny úpravy.



- > Dotykem «Reset stehového vzoru» zrušíte všechny úpravy.

Vyvolání dříve ušitých stehových vzorů

15 naposledy ušitých stehových vzorů se automaticky uloží a je možné je kdykoliv vyvolat.





- > Naposledy ušité stehové vzory zobrazíte dotykem «Historie».
- > Zvolte stehový vzor.

Ukládání stehových vzorů do osobní paměti

Do složky «Osobní paměť» si můžete uložit jakékoli stehové vzory, včetně těch, které jste editovali.

- > Zvolte stehový vzor, abecedu nebo knoflíkovou díрку.
- > Editujte stehový vzor.
- > Dotkněte se «Osobní paměť».





-  > Dotkněte se «Uložit stehový vzor».
- > Zvolte soubor, do něhož chcete stehové vzory uložit.
-  > Dotkněte se «Potvrdit».

Přepisování stehových vzorů v osobní paměti

Předpoklad:



- Stehový vzor je uložen v osobní paměti.
- > Zvolte stehový vzor, abecedu nebo knoflíkovou díрку.
- > Editujte stehový vzor.
-  > Dotkněte se «Osobní paměť».

-  > Dotkněte se «Uložit stehový vzor».
- > Zvolte soubor, v němž je uložen stehový vzor, který chcete přepsat.
- > Zvolte si stehový vzor, který chcete přepsat.
-  > Dotkněte se «Potvrdit».

Otevření stehového vzoru z osobní paměti

Předpoklad:



- Stehový vzor je uložen v osobní paměti.

-  > Dotkněte se «Osobní paměť».
-  > Dotkněte se «Otevřete stehový vzor».
- > Zvolte soubor, v němž jsou uloženy stehové vzory.
- > Zvolte stehový vzor.

Mazání stehových vzorů z osobní paměti

Předpoklad:

- Stehový vzor je uložen v osobní paměti.

-  > Dotkněte se «Osobní paměť».
-  > Dotkněte se «Smazat».
- > Zvolte soubor, v němž jsou uloženy stehové vzory.
- > Zvolte stehový vzor.
-  > Stehový vzor smažete dotykem «Potvrdit».

Ukládání stehových vzorů na USB flash disk BERNINA

Na USB flash disk BERNINA si můžete ukládat stehové vzory, včetně těch, které jste si sami editovali.

- > Zvolte si vzor nebo abecedu.
- > Editace stehových vzorů.
-  > Dotkněte se «Osobní paměť».

-  > Dotkněte se «Uložit stehový vzor».
- > Zasuňte USB flash disk BERNINA do USB portu stroje.

-  > Dotkněte se «USB flash disk».

-  > Dotkněte se «Potvrdit».

Natahování stehových vzorů z USB flash disku BERNINA



> Dotkněte se «Osobní paměť».



> Dotkněte se «Otevřete stehový vzor».

> Dotkněte se «Zvětšení/zmenšení velikosti náhledu» (1).

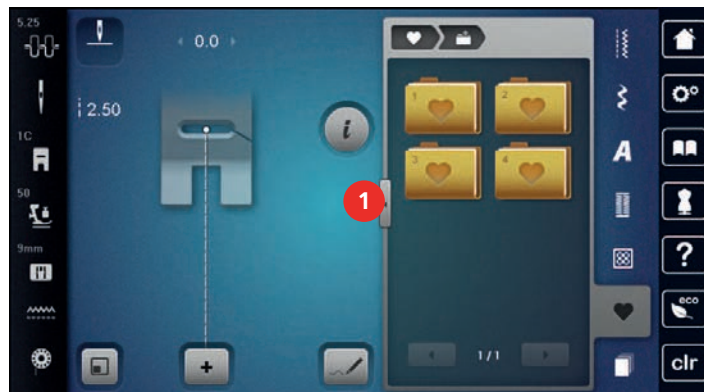

> Zasuňte USB flash disk BERNINA do USB portu stroje.

> Dotkněte se «USB flash disk».

> Zvolte si požadovaný stehový vzor.

Mazání stehových vzorů z USB flash disku BERNINA



> Dotkněte se «Osobní paměť».



> Dotkněte se «Smazat».

> Zasuňte USB flash disk BERNINA do USB portu stroje.

> Zvolte si stehový vzor, který chcete smazat.



> Dotkněte se «Potvrdit».

5.8 Designer stehů

Obrazovka Designera stehů



- | | | | |
|---|-----------------------------|----|-------------------------|
| 1 | «Zpět» | 7 | «Omezení šířky vzoru» |
| 2 | «Znovu» | 8 | «Posunutí náhledu» |
| 3 | Poloha bodu | 9 | «Posouvání bodů» |
| 4 | «Zoom out (zmenšit náhled)» | 10 | «Vložení/editace stehu» |
| 5 | «Zoom In (zvětšit náhled)» | 11 | «Procházení bodů» |
| 6 | Náhled na stehový vzor | | |

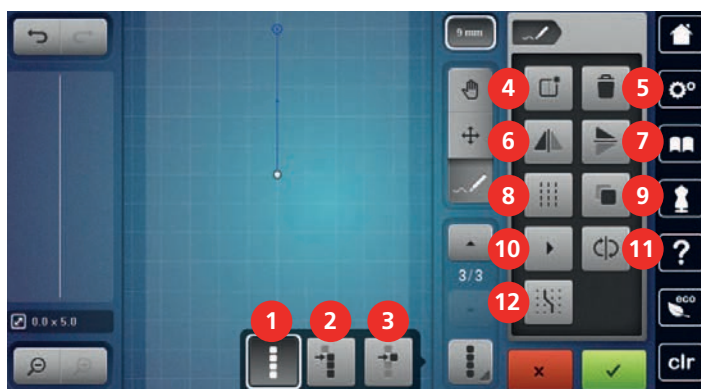

- | | | | |
|---|------------------------------------|----|---------------------------|
| 1 | «Výběr všech bodů» | 7 | «Výškové převrácení» |
| 2 | «Výběr z určitého bodu» | 8 | «Trojitý steh» |
| 3 | «Výběr jednoho bodu» | 9 | «Duplikace» |
| 4 | «Vytvoření nového stehového vzoru» | 10 | «Virtuální šití venku» |
| 5 | «Smazat» | 11 | «Převrácení pořadí stehů» |
| 6 | «Stranové převrácení» | 12 | «Přichytit k mřížce» |

Vytvoření vlastního stehového vzoru



Stehové vzory, které jste vytvořili v Designu stehů si můžete uložit do «osobní paměti».

S designérem stehů můžete vytvářet své vlastní stehové vzory nebo editovat již existující vzory. Vlastní stehové vzory můžete vytvářet volným pohybem na displeji stroje.

V levé části displeje je navíc zobrazena i poloha momentálně aktivního bodu: Je zde uvedena vodorovná vzdálenost bodu od osy v milimetrech. Dále je zde uvedena svislá vzdálenost bodu od předchozího bodu v milimetrech.



> Dotkněte se «Designer stehů».



> Dotkněte se «Vytvoření nového stehového vzoru».

> Vložte na displej bod.

> Dle potřeby přidávejte na displej další body.



> Dotkněte se «Potvrdit».

Editace náhledu



> Zvolte stehový vzor, abecedu nebo knoflíkovou díрку.

> Dotkněte se «Designer stehů».



> Náhled na stehový vzor zmenšíte dotykem «Zoom out (zmenšit náhled)».



> Náhled na stehový vzor zvětšíte dotykem «Zoom In (zvětšit náhled)».



> Dotkněte se «Posunutí náhledu».

> Posunutí náhledu na vzor.

Vkládání bodů



> Zvolte stehový vzor, abecedu nebo knoflíkovou díрку.

> Dotkněte se «Designer stehů».



> Body mřížky zobrazíte dotykem «Přichytit k mřížce».

– Každý vložený bod se automaticky posune na nejbližší bod mřížky.



> Bod, za který chcete vložit nový bod zvolte dotykem «Posunout nahoru».



> Bod, za který chcete vložit nový bod zvolte dotykem «Šipka dolů».

> Vložit další body.



> Poslední krok zrušíte dotykem «Zpět».



> Poslední krok obnovíte dotykem «Znovu».

Posouvání bodů



> Zvolte stehový vzor, abecedu nebo knoflíkovou díрку.

> Dotkněte se «Designer stehů».



> Dotkněte se «Výběr jednoho bodu».



> Dotkněte se «Výběr z určitého bodu».



> Dotykem «Posunout nahoru»přidáte k výběru předchozí bod.



> Dotykem «Šipka dolů»přidáte k výběru následující bod.

> Vybrané body posunete vodorovně otáčením knoflíku «Horní multifunkční ovladač».





> Vybrané body posunete svisle otáčením knoflíku «Spodní multifunkční ovladač».

Duplikace bodů









> Zvolte stehový vzor, abecedu nebo knoflíkovou díрку.







> Dotkněte se «Designer stehů».

-  > Dotkněte se «Výběr jednoho bodu».
-  > Dotkněte se «Výběr z určitého bodu».
-  > Dotykem «Posunout nahoru»přidáte k výběru předchozí bod.
-  > Dotykem «Šipka dolů»přidáte k výběru následující bod.
-  > Dotkněte se «Duplikace».







Mazání bodů

-  > Zvolte stehový vzor, abecedu nebo knoflíkovou díрку.
-  > Dotkněte se «Designer stehů».
-  > Dotkněte se «Výběr jednoho bodu».
-  > Dotkněte se «Výběr z určitého bodu».
-  > Dotykem «Posunout nahoru»přidáte k výběru předchozí bod.
-  > Dotykem «Šipka dolů»přidáte k výběru následující bod.
-  > Všechny vybrané body stehového vzoru smažete dotykem smažete dotykem «Smazat».

Aktivace trojitého stehu

-  > Zvolte stehový vzor, abecedu nebo knoflíkovou díрку.
-  > Dotkněte se «Designer stehů».
-  > Dotkněte se «Výběr z určitého bodu».
-  > Předchozí bod vyberete dotykem «Posunout nahoru».
-  > Následující bod vyberete dotykem «Šipka dolů».
-  > Pro vyznačené body zvolíte trojitý steh dotykem «Trojitý steh».

Zrcadlové převrácení stehových vzorů

-  > Zvolte stehový vzor, abecedu nebo knoflíkovou díрку.
-  > Dotkněte se «Designer stehů».
-  > Dotkněte se «Výběr jednoho bodu».
-  > Dotkněte se «Výběr všech bodů».
-  > Dotykem «Stranové převrácení»zrcadlově převrátíte všechny body v příčném směru.
-  > Dotykem «Výškové převrácení»zrcadlově převrátíte všechny body v podélném směru.

Převrácení pořadí stehů



- > Zvolte stehový vzor, abecedu nebo knoflíkovou díрку.
- > Dotkněte se «Designer stehů».



- > Dotkněte se «Výběr jednoho bodu».



- > Dotkněte se «Výběr všech bodů».



- > Dotkněte se «Převrácení pořadí stehů».

Vytvoření stehového vzoru od začátku



- > Zvolte stehový vzor, abecedu nebo knoflíkovou díрку.
- > Dotkněte se «Designer stehů».



- > Dotkněte se «Virtuální šití venku».

Stanovení šířky stehového vzoru

Šířka stehového vzoru je omezena na 9 mm. Chcete-li šít širší stehové vzory, například vícesměrným pohybem, je nutné deaktivovat omezení.



- > Zvolte stehový vzor, abecedu nebo knoflíkovou díрку.
- > Dotkněte se «Designer stehů».

9 mm

- > Omezení deaktivujete dotykem «Omezení šířky vzoru».
- > Omezení aktivujete dalším dotykem «Omezení šířky vzoru».

5.9 Zapošívací stehy

Zapošití švu tlačítkem «Zapošití»

Tlačítko «Zapošívací stehy» lze naprogramovat na různé zapošívací stehy.



- > Stisknutím tlačítka «Zapošívací stehy» před začátkem šití.
 - Na začátku šití se stehový vzor / kombinace stehových vzorů zapošíje naprogramovaným počtem zapošívacích stehů.
- > Stiskněte tlačítko «Zapošívací stehy» během šití.
 - Stroj se okamžitě zastaví a zapošíje naprogramovaným počtem zapošívacích stehů.

Zapošívání tlačítkem «Konec vzoru»

Tlačítko «Konec vzoru» lze naprogramovat na různé zapošívací stehy.



- > Tlačítko «Konec vzoru» stiskněte, než začnete šít, nebo během šití.
 - Ikona stop indikuje během šití, že je funkce aktivní, a že se stehový vzor nebo kombinace stehových vzorů na konci zapošíje naprogramovaným počtem stehů.

5.10 Výšková kompenzace nestejných vrstev

Dostane-li se přitlačná patka při šití přes silné švy do velkého úhlu, podavač není schopen látku zachytit a Váš projekt se nemůže ušít správně.

- > Vložte dle potřeby 1 – 3 kompenzační destičky zezadu pod přítlačnou patku co nejbliže k jehle a vyrovnejte tím tloušťku látky.

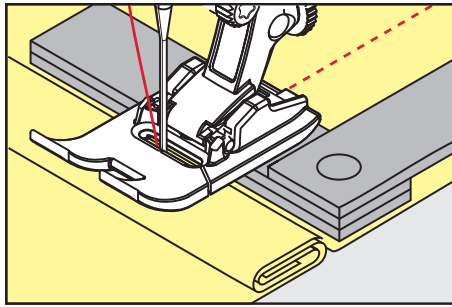

– Přítlačná patka se vyrovná podle výrobku.

- > Vložte dle potřeby 1 – 3 kompenzační destičky zepředu pod přítlačnou patku co nejbliže k jehle a vyrovnejte tím tloušťku látky.

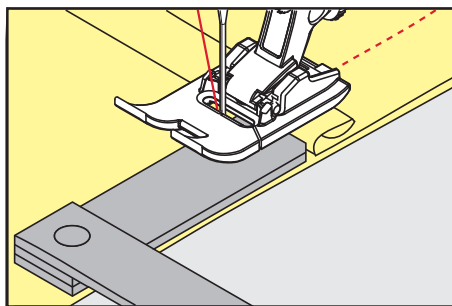

– Přítlačná patka se vyrovná podle výrobku.

- > Šijte, dokud se přítlačná patka nedostane za silný šev.
- > Odstraňte kompenzační destičky.

5.11 Šití rohů

Při šití rohů leží skutečně na podavači jen malá plocha látky. Proto podavač nedokáže dokonale zachytit látku. Pomocí nástroje pro výškovou kompenzaci dosáhnete rovnoměrného podávání látky.

- > Když došijete k okraji látky, zastavte stroj s jehlou v látce.
- > Zdvihněte přítlačnou patku.
- > Otočte látku do požadované polohy.
- > Vložte dle potřeby 1 – 3 kompenzační destičky zprava pod přítlačnou patku co nejbliže k projektu.
- > Spusťte přítlačnou patku.

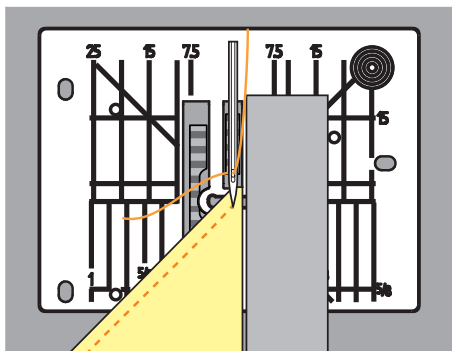















- > Pokračujte v šití, dokud nebude látka celou plochou na podavači.

6 Základní stehy

6.1 Přehled základních stehů



Stehové vzory	Číslo stehu	Název	Popis
---	1	Rovný steh	K sešívání, ozdobnému prošívání a stehování.
W	2	Entlovací steh	K začišťování okrajů, k šití pružných švů, k našívání stuh a prádlových gum.
V	3	Vari-Overlock	K začišťování okrajů, k sešívání a začišťování okrajů pružných látek v jediném kroku.
W	4	Obloukový steh	K látání a ke zpevnování okrajů látek nebo k našívání stuhu či prádlové gumy.
↕	5	Zapošivací program	Pro automatické zapošítkování na začátku švu stehy dopředu a zpět.
---	6	Trojité rovný steh	Pro zpevněné švy na silných látkách a pro ozdobné efekty.
W	7	Pružný trojitý entlovací steh	Pro trvanlivé švy na silných látkách, pro viditelné lemy a ozdobné švy.
X	8	Plástvový steh	Pro pružné látky a lemy, včetně šití gumovými nitěmi.
W	9	Slepý steh	Pro neviditelné lemování na většině druhů látek a pro mušličkové okraje na jemných žerzejích a tenkých látkách.
W	10	Dvojitý overlockový steh	Pro sešívání a začišťování pružných látek v jediném kroku.
W	11	Super pružný steh	Pro vysoce pružné otevřené švy.
W	12	Elastický spojovací steh	Pro řazení gumovými nitěmi a pro ploché spojovací švy na středně silných látkách.

Stehové vzory	Číslo stehu	Název	Popis
	13	Pružný overlockový steh	Pro sešívání a začišťování pružných látek v jediném kroku a pro ploché spojovací švy.
	14	Trikotový steh	Pro viditelné lemy a švy na prádle a na svetrech a pro opravy trikotových látek.
	15	Univerzální steh	Pro ploché spojovací švy, viditelné lemy a ozdobné švy na silných materiálech, jako je plst' a kůže, a pro našívání gummy.
	16	Trojrozpichový entlovací steh	K začišťování a zpevňování okrajů látek, k našívání gummy a k šití ozdobných švů.
	17	Steh Lycra	Pro ploché spojovací švy, viditelné lemy na látkách Lycra a k prošívání přes švy na tvarovacím spodním prádle.
	18	Pružný steh	Pro pružné švy a lemy na tkaninách i na úpletech.
	19	Zpevněný overlockový steh	Pro overlockové švy nebo ploché spojovací švy na středně silných úpletech a na froté.
	20	Úpletový overlockový steh	Pro pružné švy a lemy na tkaninách i úpletech, pro šití a začišťování.
	21	Stehování	Pro sestehování švů a lemů a pro quiltovací projekty.
	22	Jednoduchý látací program	Pro automatické látání všech látek od tenkých až po silné.
	23	Zpevněný látací program	Pro automatické látání silných látek.
	24	Uzávěrkový program	Pro zpevnění otvorů kapes, konců knoflíkových dírek a přišívání poutek na pásek.
	25	Uzávěrkový program	Pro zpevnění otvorů kapes, přišívání poutek na pásek a zapošívání konců švů.
	26	Velký muškový steh	Pro zpevnění otvorů kapes, zipů a rozparků na středně silných až silných látkách.
	27	Malý muškový steh	Pro zpevnění otvorů kapes, zipů a rozparků na tenkých až středně silných látkách.

Stehové vzory	Číslo stehu	Název	Popis
	29	Úzký slepý steh	Pro neviditelné lemy na tenkých, jemných a měkkých látkách.
	31	Trojité rovný steh s dlouhým stehem	Pro trvanlivé švy na silných látkách, např. pro viditelné lemy a ozdobné švy.
	32	Samostatný rovný steh	Jako spojovací steh v kombinaci pro jeden rovný steh.
	33	Tři jednoduché rovné stehy	Jako spojovací stehy v kombinaci pro tři jednotlivé rovné stehy.
	34	Látačí steh	Pro látání s funkcí „Zpět“.

6.2 Šití rovným stehem

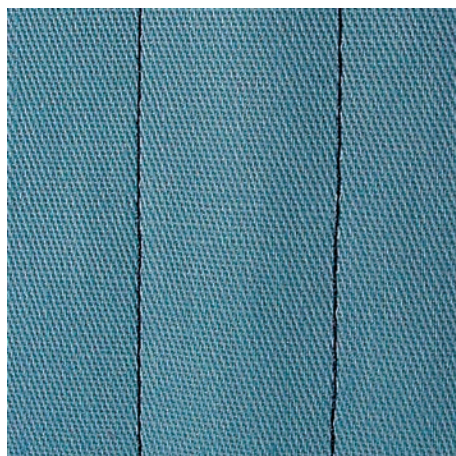

Nastavte délku stehu pro daný projekt, např. pro džínovinu dlouhý steh (cca 3 – 4 mm) a pro tenké látky krátký steh (cca 2 – 2,5 mm). Nastavte délku stehu podle tloušťky látky, např. k ozdobnému prošívání se šňůrkou nastavte dlouhý steh (cca 3– 5 mm).

Předpoklad:

- Je nasazena Základní patka #1C/1D.



- > Dotkněte se «Základní stehy».
- > Zvolte Rovný steh č. 1.

6.3 Zapošití s automatickým zapošivacím programem

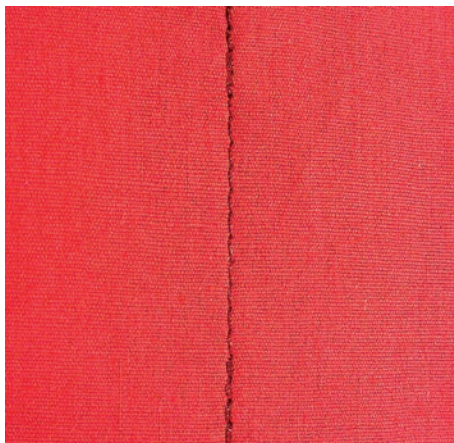

Vzhledem k nastavenému počtu ušitých stehů stroj rovnoměrně zapošíje 6 stehy dopředu a 6 stehy zpět.

Předpoklad:

- Je nasazena Základní patka #1C.



- > Dotkněte se «Základní stehy».
- > Zvolte Zapošivací program č. 5.
- > Sešlápněte ovládací pedál.
 - Stroj automaticky zapošíje.



- > Ušijte šev požadované délky.
- > Stiskněte tlačítko «Zpět».
 - Stroj automaticky zapošíje a na konci zapošivacího programu se zastaví.

6.4 Všívání zipu

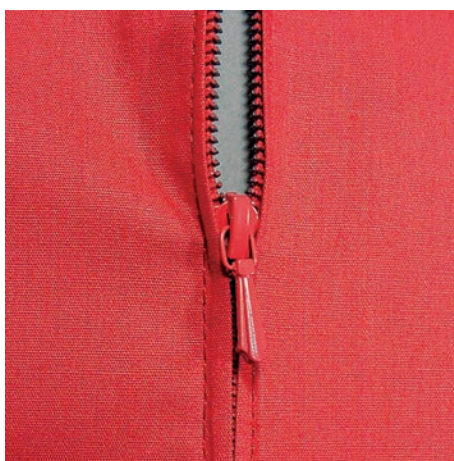

Jelikož může být podávání látky na začátku šití obtížné, doporučuje se během prvních několika stehů pevně držet nitě nebo lehce tahat za látku zpět, nebo ušít nejprve 1 – 2 cm stehy zpět.



- > Nasad'te patku Základní patka #1C.
- > Dotkněte se «Základní stehy».
- > Zvolte Rovný steh č. 1.
- > Ušijte šev až k začátku zipu.
- > Ušijte zapošivací stehy.
- > Uzavřete délku zipu dlouhými stehy.
- > Začistěte přesahy švu.
- > Šev sežehlete.
- > Rozepněte zip.

- > Přistehujte zip pod látku, aby se sežehlené okraje látek sešly v ose zipu.
- > Rozepněte zip na několik centimetrů.
- > Nasadte patku Zipová patka #4D.
- > Přesuňte jehlu do pravé polohy.
- > Pro snazší usazení projektu použijte ke zdvihání přitlačné patky kolenní páku.
- > Začněte šít od levého horního konce.
- > Ved'te látku tak, aby jehla šila podél zoubků zipu.
- > Zastavte před jezdcem zipu s jehlou ve spodní poloze.
- > Zdvihněte přitlačnou patku.
- > Zapněte zip.
- > Pokračujte v šití a zastavte před základnou zipu s jehlou ve spodní poloze.
- > Zdvihněte přitlačnou patku a otočte výrobek.
- > Šijte přes zip a zastavte s jehlou ve spodní poloze.
- > Zdvihněte přitlačnou patku a otočte výrobek.
- > Ušijte druhou stranu zdola nahoru.

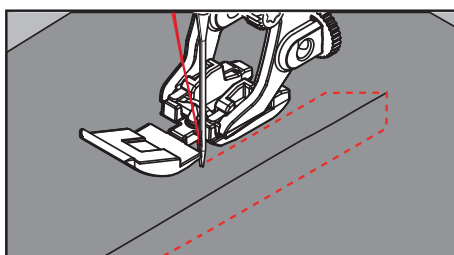

6.5 Šití obou stran zipu zdola nahoru

Pro látky s vlasem, např. samet, doporučujeme všívat zip po obou stranách zdola nahoru.



Pro pevnou nebo hustě tkanou látku je vhodné použít jehlu velikosti 90 – 100. Výsledkem je rovnoměrně tvarovaný steh.



- > Nasadte patku Základní patka #1C.
- > Dotkněte se «Základní stehy».
- > Zvolte Rovný steh č. 1.
- > Ušijte šev až k začátku zipu.
- > Ušijte zapošívací stehy.
- > Uzavřete délku zipu dlouhými stehy.
- > Začistěte přesahy švu.
- > Šev sežehlete.
- > Rozepněte zip.
- > Přistehujte zip pod látku, aby se sežehlené okraje látek sešly v ose zipu.
- > Nasadte patku Zipová patka #4D.
- > Přesuňte jehlu do pravé polohy.
- > Pro snazší usazení projektu použijte ke zdvihání přitlačné patky kolenní páku.
- > Začněte šít uprostřed švu na konci zipu.
- > Šijte diagonálně podle okraje zoubků zipu.
- > Ušijte první stranu (1) zdola nahoru.
- > Zastavte před jezdcem zipu s jehlou ve spodní poloze.
- > Zdvihněte přitlačnou patku.
- > Otevřete zip až za přitlačnou patku.
- > Spusťte přitlačnou patku a pokračujte v šití.
- > Změňte polohu jehly doleva.

- > Ušijte druhou stranu (2) shora dolů, stejně jako první.

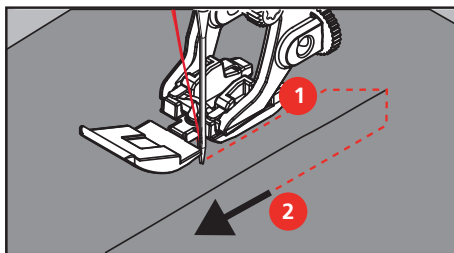

6.6 Šití trojitého rovného stehu



Trojitý rovný steh je vhodný zejména pro trvanlivé švy na pevných, hustě tkaných látkách, jako je džínovina či manšestr. Pro pevné nebo hustě tkané materiály je vhodné nasadit džínovou patku #8. Snáze se s ní šije džínovina i plátno. Pro ozdobné prošívání, délku stehu lze prodloužit.

- > Nasadte patku Základní patka #1C/1D.
- > Dotkněte se «Základní stehy».
- > Zvolte Trojitý rovný steh č. 6.



6.7 Šití trojitým entlovacím stehem

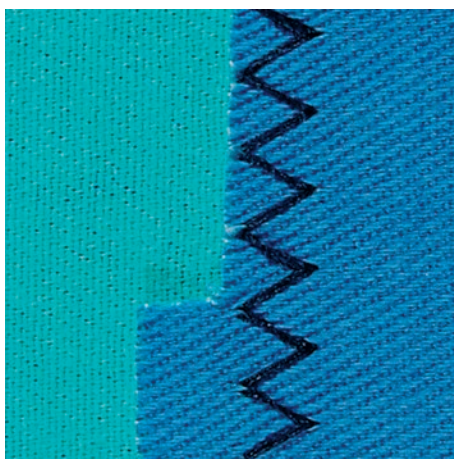

Pro pevné látky, zejména pro džínovinu, podsedáky, markýzy. Lemy na výrobcích, které se často perou. Nejprve začistěte okraje látky.

- > Nasadte patku Základní patka #1C/1D.
- > Dotkněte se «Základní stehy».
- > Zvolte Pružný trojitý entlovací steh č. 7.



6.8 Ruční látání

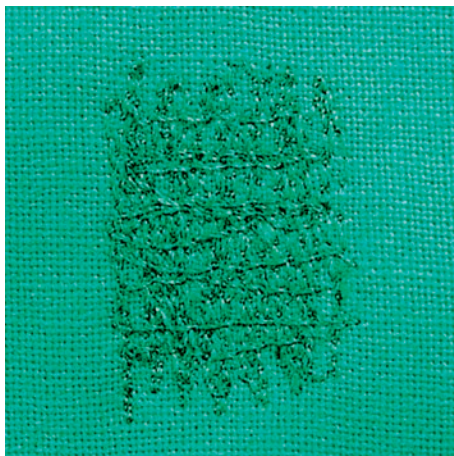

Používá se k látání děr a řídkých míst na všech druzích látek.

Zůstává-li nit nahoře a steh se špatně tvaruje, zpomalte pohyb látkou. Tvoří-li se na rubové straně látky uzlíky, pohybujte látkou rychleji. Pokud se Vám trhá nit, ved'te látku více rovnoměrně.

- > Nasad'te patku Látací patka #9.
- > Dotkněte se «Základní stehy».
- > Zvolte Rovný steh č. 1.
- > Zasuňte podavač.
- > Nasad'te násuvný stolek na volné rameno.
- > Upevněte si látku do kruhového vyšívacího rámečku (mimo základní vybavení).
 - Látané místo zůstává rovnoměrně napnuté a nemůže se deformovat.
- > Šijte zleva doprava, ved'te látku rovnoměrně rukama a netlačte na ni.
- > Směr šití měňte do oblouku, abyste nedělali díry do látky a netrhali nit.
- > Šijte okraje v různých délkách, aby se nit lépe rozprostřela po látce.

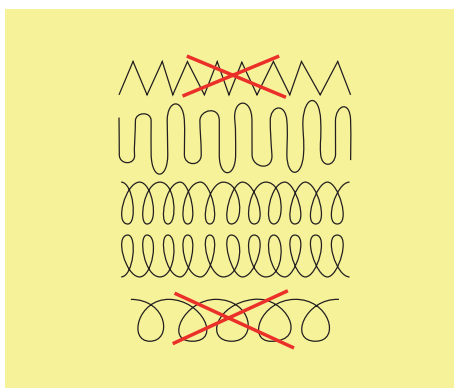

- > První řady šijte nepřilíř blízko k sobě a mimo řídkou oblast.
- > Šijte řady nepravidelných délek.

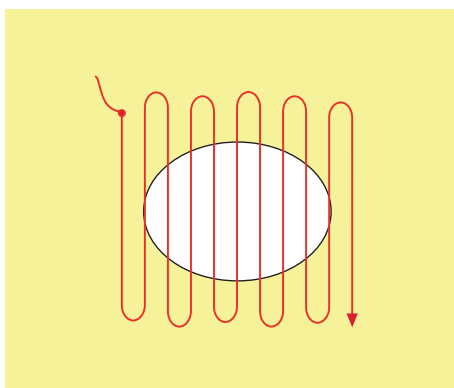

- > Začněte šít vlevo nahoře.
- > Ušijte první řadu.
- > Zastavte stroj.
- U > Stiskněte tlačítko «Zpět».
 - Délka je naprogramována.
- > Dokončete šití látacího programu.
 - Stroj se automaticky zastaví.

6.10 Zpevněné látání, automatické



Zpevněný látací program č. 23 je vhodný zejména pro rychlé látání řídkých míst a trhlin. Zpevněný látací program č. 23 nahrazuje podélné nitě na všech látkách.



Jestliže látací program nezakryje celou opotřebenou nebo poškozenou plochu, je vhodné posunout látku a spustit látací program znovu. Délka je naprogramována a je možné ji opakovat libovolně krát.



- > Nasadte patku Patka pro knoflíkové dírky s posuvným měřítkem #3A.
- > Dotkněte se «Základní stehy».
- > Zvolte Zpevněný látací program č. 23.
- > Tenkou látku si upněte do kruhového vyšivacího rámečku (mimo základní příslušenství).
 - Látané místo zůstává rovnoměrně napnuté a nemůže se deformovat.
- > Začněte šít vlevo nahoře.
- > Ušijte první řadu.
- > Zastavte stroj.
- U > Stiskněte tlačítko «Zpět».
 - Délka látání je naprogramována.
- > Dokončete šití látacího programu.
 - Stroj se automaticky zastaví.

6.11 Zpevněné látání

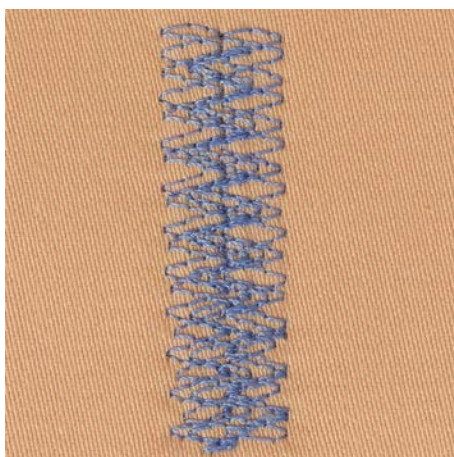

Látací steh č. 34 je vhodný zejména pro poškozená místa na silných látkách, například na džínách nebo pracovních oděvech.

- > Nasad'te patku Základní patka #1C.
- > Dotkněte se «Základní stehy».
- > Zvolte Látací steh č. 34.
- > Ušijte první řadu. Začněte vlevo nahoře.
- ↳ > Po dosažení požadované délky stiskněte tlačítko «Zpět».
 - Stroj šije zpět.
- ↳ > Po dosažení požadované délky stiskněte opět tlačítko «Zpět».
- > Opakujte postup, dokud nedosáhnete požadované šířky.

6.12 Zajišťování okrajů



Entlovací steh č. 2 je vhodný pro všechny látky. Lze jej použít i pro pružné švy a pro ozdobné šití. Pro jemné látky použijte látací nit. Pro šití saténových stehů je vhodné zvolit hustý krátký entlovací steh délky 0,3 – 0,7 mm. Saténový steh můžete použít pro aplikace a k vyšívání.

Předpoklad:

- Okraj látky by měl být plochý, neměl by se rolovat.
- > Nasad'te patku Základní patka #1C.
- > Dotkněte se «Základní stehy».
- > Zvolte Entlovací steh č. 2 nebo Saténový steh č. 1354.
- > Nenastavuje steh ani příliš dlouhý, ani příliš široký.
- > Ved'te okraj látky na střed přítlačné patky, aby jehla na jedné straně procházela látkou a na druhé straně mimo její okraj.

6.13 Dvojitý overlockový steh



Dvojitý overlockový steh je vhodný pro volné úplety a pro příčné švy na úpletech. Pro práci s žerzejem je vhodné vzít jehlu pro žerzej, aby nedocházelo k poškození úpletu. Pro pružné materiály použijte strečovou jehlu.

- > Nasad'te patku Základní patka #1C nebo Overlocková patka #2A.
- > Dotkněte se «Základní stehy».
- > Zvolte Dvojitý overlockový steh č. 10.



6.14 Úzký okraj

- > Nasad'te patku Patka pro slepý steh #5 nebo Patka k prošívání okrajů #10/10C/10D.
- > Dotkněte se «Základní stehy».
- > Zvolte Rovný steh č. 1.
- > Vložte okraj látky proti levému vodičku na patce pro slepý steh.
- > Nastavte jehlu do levé polohy v požadované vzdálenosti od okraje.

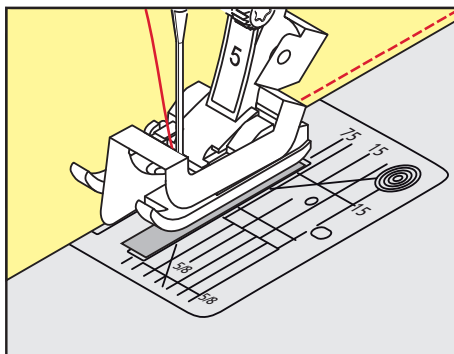

6.15 Široký okraj

- > Nasad'te patku Základní patka #1C.
- > Dotkněte se «Základní stehy».
- > Zvolte Rovný steh č. 1.
- > Ved'te okraj podle přítlačné patky nebo ve vzdálenosti 1 – 2,5 cm podle značek na stehové desce.



- > Zvolte polohu jehly v požadované vzdálenosti od okraje.

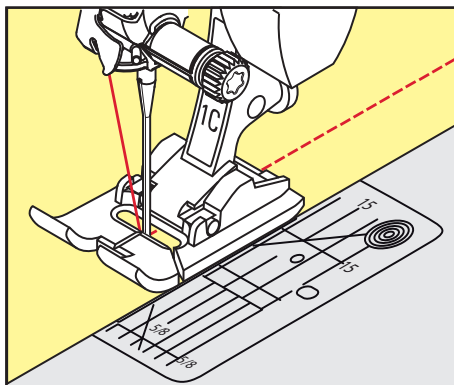

6.16 Prošívání okraje s vodítkem švu

Pro šití širších rovnoběžných linek doporučujeme použít vodítko švu.

- > Nasadte patku Základní patka #1C.
- > Dotkněte se «Základní stehy».
- > Zvolte Rovný steh č. 1.
- > Povolte šroubek vzadu na přitlačné patce.
- > Nasadte vodítko švu do otvoru v přitlačné patce.
- > Nastavte požadovanou šířku.
- > Utáhněte šroubek.
- > Ved'te přeložený okraj podél vodítka švu.

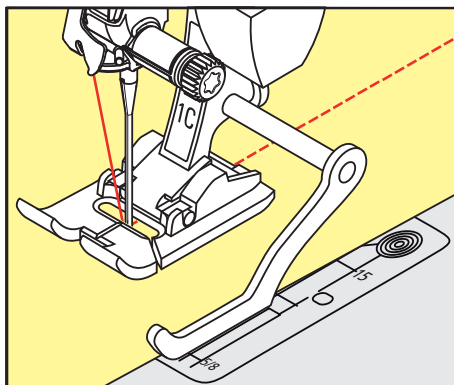

6.17 Šití lemovaných okrajů

Při použití patky Patka pro slepý steh #5, je vhodné nastavit jehlu do pravé nebo levé krajní polohy. S patkou Základní patka #1C a s patkou Patka k prošívání okrajů #10/10C/10D, jsou možné všechny polohy jehly.

- > Nasadte patku Patka pro slepý steh #5 nebo Základní patka #1C nebo Patka k prošívání okrajů #10/10C/10D.
- > Dotkněte se «Základní stehy».
- > Zvolte Rovný steh č. 1.
- > Vložte vnitřní horní okraj určený k lemování zprava proti vodítku patky pro slepý steh.

- > Pro šití podél horního okraje nastavte jehlu do pravé krajní polohy.

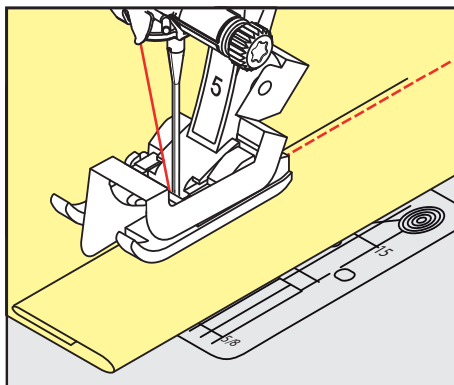

6.18 Slepý steh

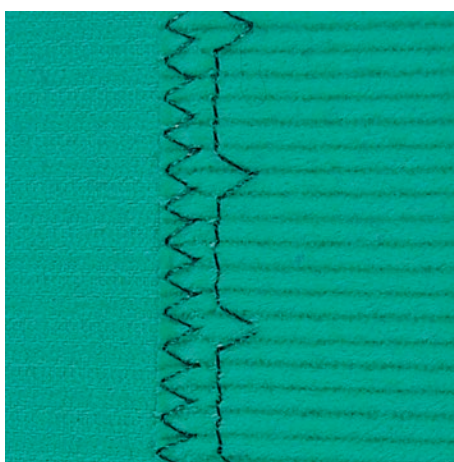

Pro neviditelné lemy na středně silných až silných bavlněných, vlněných i směsných látkách.

Předpoklad:

- Okraje látek jsou začištěny.
- > Nasadte patku Patka pro slepý steh #5.
- > Dotkněte se «Základní stehy».
- > Zvolte Slepý steh č. 9.
- > Přeložte látku tak, aby začištěný okraj byl na pravé straně.
- > Vložte látku pod přítlačnou patku přeloženým okrajem proti kovovému vodítku přítlačné patky.
- > Ved'te přeložený okraj rovnoměrně podél kovového vodítka přítlačné patky, aby byly všechny stehy stejně hluboké.
 - Jehla musí pronikat samotným okrajem překladu.
- > Po ušití cca 10 centimetrů zkontrolujte obě strany látky a dle potřeby znovu upravte šířku stehu.

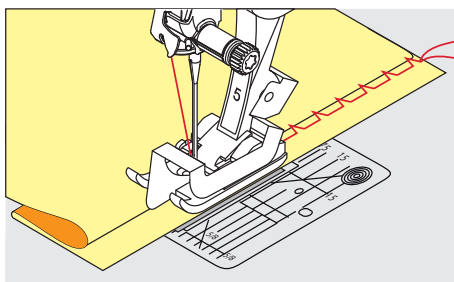

6.19 Šití viditelných lemů



Viditelný lem se hodí zejména pro elastické švy na trikotu z bavlny, vlny syntetických a směsných látek.

- > Nasadte patku Základní patka #1C/1D.
- > Dotkněte se «Základní stehy».
- > Zvolte Trikotový steh č. 14.
- > Sežehlete lem a dle potřeby jej přistehujte.
- > Dle potřeby snižte přítlak patky.
- > Ušijte lem požadované hloubky z lícové strany.
- > Odstříhnete přebytek látky z rubové strany.

6.20 Šití plochých spojovacích švů

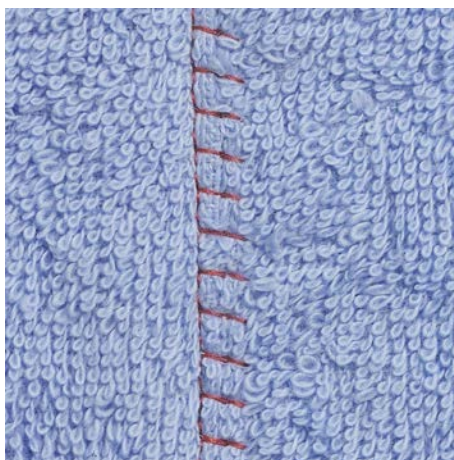

Plochý spojovací šev je vhodný zejména pro látky s vlasem a silné materiály, např. froté, plst' a kůži.

- > Nasadte patku Základní patka #1C.
- > Dotkněte se «Základní stehy».
- > Zvolte Pružný overlockový steh č. 13.
- > Překryjte okraje látek přes sebe.
- > Šijte podle okraje látky.
- > Jehla šije na lícové straně přes okraj horní vrstvy do spodní vrstvy a vytváří velmi trvanlivý spoj.

6.21 Stehování

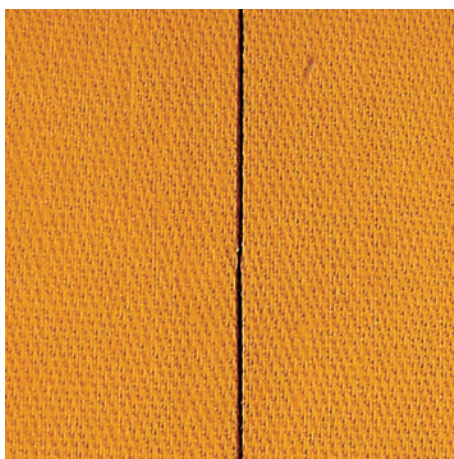

Pokud stehujete, je vhodné použít tenkou látačí nit. Snáze se odstraňuje. Při stehování č. 21, se ušije každý čtvrtý steh. Nejdelší možný steh je 24 mm, když zvolíte délku stehu 6 mm. Doporučená délka stehu je 3,5 – 5 mm. Stehovací steh je vhodný tam, kde potřebujete hodně dlouhé stehy.

- > Nasadte patku Základní patka #1C/1D.
- > Dotkněte se «Základní stehy».
- > Zvolte Stehování č. 21.
- > Nastavte délku stehu.
- > Sešpendlete si látky v pravém úhlu vůči směru stehu, aby po sobě neklouzaly.
- > Na začátku a na konci ušijte 3-4 zapošívací stehy.

7 Ozdobné stehy

7.1 Přehled ozdobných stehů





Některé ozdobné stehy jsou snazší, jiné obtížnější, závisí na druhu látky.

- Ozdobné stehy, které jsou programovány z jednoduchých rovných stehů, jsou vhodné zejména pro tenké materiály, např. Ozdobný stehč. 101.
- Ozdobné stehy, které jsou programovány z trojitých rovných stehů nebo z několika saténových stehů, jsou vhodné zejména pro středně silné materiály, např. Ozdobný stehč. 107.
- Ozdobné stehy, které jsou programovány ze saténových stehů, jsou vhodné zejména pro silné materiály, např. Ozdobný stehč. 401.

Pro dokonalé tvoření stehů je výhodné používat nit stejné barvy jako horní i spodní a stabilizátor. Na materiály s vlasem nebo s dlouhými vlákny je vhodné použít navíc na lícové straně vodou rozpustný stabilizátor, který můžete po šití z lícové strany snadno odstranit.



Ozdobný steh	Kategorie	Název
	Kategorie 100	Přírodní stehy
	Kategorie 200	Přírodní stehy s vícesměrným pohybem
	Kategorie 300	Křížkové stehy
	Kategorie 400	Saténové stehy
	Kategorie 500	Saténové stehy s vícesměrným pohybem
	Kategorie 600	Geometrické stehy
	Kategorie 700	Tradiční stehy
	Kategorie 800	Tradiční stehy s vícesměrným pohybem
	Kategorie 900	Dětské stehy
	Kategorie 1000	Dětské stehy s vícesměrným pohybem

Ozdobný steh	Kategorie	Název
	Kategorie 1200	Filigránové stehy s vícesměrným pohybem
	Kategorie 1400	Tapering
	Kategorie 1500	Skyline (speciální stehy)
	Kategorie 1600	Quiltovací stehy s vícesměrným pohybem
	Kategorie 1700	Mezinárodní

7.2 Šití spodní nití

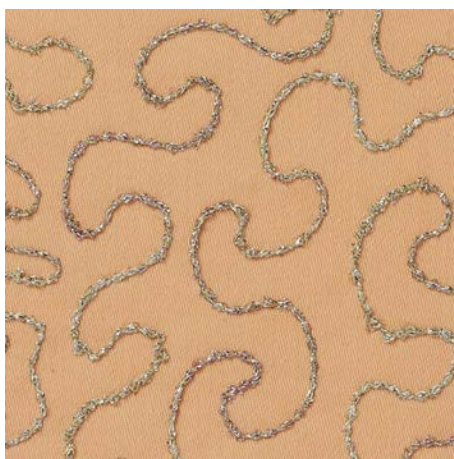

Jako spodní nit můžete použít různé materiály. Pro šití volným pohybem k dosažení zvláštní textury. Tato metoda se podobá „normálnímu“ šití volným pohybem, ale provádí se na **rubové** straně látky.

Zpevněte si plochu, kterou chcete prošít, vyšivacím stabilizátorem. Na rubovou stranu látky si můžete nakreslit vzor. Vzor si můžete nakreslit i na přední stranu látky. Čáru můžete sledovat volně vedeným rovným stehem polyesterovou nebo bavlněnou nití, či umělým hedvábím. Prošité řady jsou vidět na rubové straně a slouží jako pomocné čáry k prošívání spodní nití.

Pro šití spodní nití můžete využít i funkci BSR. Je vhodné vést Váš projekt stále stejnou rychlostí rovnoměrně pod jehlu podle čar vzoru. Po dokončení je nutné odstranit stabilizátor.

Ušijte si nejprve vzorek a zkontrolujte, jak bude vypadat výsledek na rubové straně látky.

Ne všechny ozdobné stehy jsou pro tuto techniku vhodné. Nejlepších výsledků dosáhnete jednoduchými ozdobnými stehy. Vyhněte se kompaktním stehům a saténovým stehům.

POZOR

Používáte nesprávné cívkové pouzdro

Poškození cívkového pouzdra.

> Použijte speciální cívkové pouzdro (základní příslušenství).





> Nasadte patku Otevřená vyšivací patka #20C/20D.

> Dotkněte se «Ozdobné stehy».

> Zvolte vhodný ozdobný steh.

> Otáčením «Horním multifunkčním ovladačem» a «Spodním multifunkčním ovladačem» nastavte délku a šířku stehu tak, abyste i při šití silnou nití dosáhli pěkného tvarování stehů.

-  > Dotkněte se «i-Dialog».
-  > Dotkněte se «Dlouhý steh».
 - Šije se každý druhý steh.
-  > Chcete-li upravit napětí horní nitě, dotkněte se «Napětí horní nitě».

7.3 Úprava hustoty stehu

U některých ozdobných stehů (např. č. 401) je možné měnit hustotu stehu. Zkrácením stehu se zvýší jeho hustota. Prodloužením stehu se sníží jeho hustota. Naprogramovaná délka stehového vzoru se neovlivní.

- > Zvolte ozdobný steh.
- > Dotkněte se «i-Dialog».
-  > Dotkněte se «Změna délky vzoru / hustoty stehu».
- > Nastavení hustoty stehu (1).



7.4 Tapering

Obrazovka pro tapering



- | | | | |
|---|------------------------------|----|-------------------------------------|
| 1 | «Programování délky části 2» | 6 | «Ruční tapering» |
| 2 | «Opakování vzoru» | 7 | «Volba druhu taperingu» |
| 3 | «Nastavení délek» | 8 | «Kroky zpět» |
| 4 | «Stranové převrácení» | 9 | «Uložení nastavení stehového vzoru» |
| 5 | «Vyvážení» | 10 | «Reset stehového vzoru» |

Tvary taperingu

Tapering je technika, při níž se stehové vzory na začátku a na konci zužují do špičky. K dispozici jsou 4 druhy přednastavených špiček stehových vzorů. Kromě toho je možné stanovit špičky stehových vzorů individuálně.



- > Dotkněte se «Ozdobné stehy».
- > Zvolte stehový vzor z kategorie 1400.



- > Dotkněte se «i-Dialog».



- > Dotkněte se «Volba druhu taperingu».
- > Požadovaný bod stehového vzoru si vyberte v pravé části displeje.



- > Chcete-li si vytvořit vlastní špičky stehových vzorů, dotkněte se «Nastavení špiček stehových vzorů».
- > Tvary špiček stehových vzorů můžete měnit doteky ikon «Mínus» nebo «Plus» vpravo nahoře na displeji.
- > Délku špiček stehových vzorů můžete měnit doteky ikon «Mínus» nebo «Plus» vpravo dole na displeji.



Šití taperingu

Změny zvoleného stehového vzoru se automaticky uloží. V manuálním režimu se změny zruší po dalším zvolení stehového vzoru.



- > Dotkněte se «Ozdobné stehy».
- > Zvolte stehový vzor z kategorie 1400.



- > Dotkněte se «i-Dialog».



- > Pokud se změny stehového vzoru nemají uložit, dotkněte se «Ruční tapering».



- > Pokud se změny stehového vzoru mají automaticky ukládat, dotkněte se «Programování délky části 2».

- > Spusťte stroj sešlápnutím ovládacího pedálu nebo stiskem tlačítka «Start/Stop».



- U > Jakmile dosáhnete požadované délky ve středové části taperingu, stiskněte tlačítko «Zpět».
 - Stroj dokončí stehový vzor a automaticky se zastaví.

Automatické šití taperingu

- > Dotkněte se «Ozdobné stehy».
 - > Zvolte stehový vzor z kategorie 1400.
- > Dotkněte se «i-Dialog».
- > Dotkněte se «Nastavení délek».
 - > Délku nastavíte otáčením knoflíkem «Horní multifunkční ovladač» nebo «Spodní multifunkční ovladač».
- > Spusťte stroj sešlápnutím ovládacího pedálu nebo stiskem tlačítka «Start/Stop».
 - Stroj dokončí stehový vzor a automaticky se zastaví.

7.5 Šité křížkové stehy

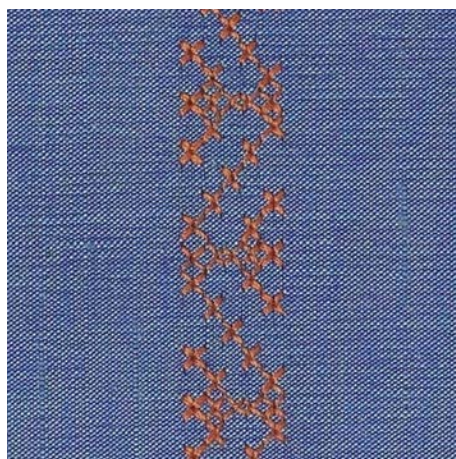

Křížkový steh je tradiční technika, která rozšiřuje nabídku ozdobných stehů. Šijete-li křížkovým stehem na látku s texturou plátna, získáte vzhled ruční křížkové výšivky. Křížkové stehy šité vyšivací bavlnou mají plnější vzhled. Křížkový steh se používá zejména na bytové dekorace, ke zdobení oděvů a všeobecně k vyšívání. Jelikož se všechny následné řady vztahují k první řadě, je nutné první řadu ušít v přímce.

- > Nasadte patku Základní patka #1C/1D nebo Otevřená vyšivací patka #20C/20D.
- > Zvolte křížkový steh z kategorie 300 a kombinujte dle vlastní úvahy.
- > Ušijte první řadu do přímky podle vodítka švu.
- > Vedle první řady ušijte druhou na vzdálenost jedné šířky přitlačné patky nebo podle vodítka.



7.6 Sámky

Sámky



Sámky jsou úzké prošité sklady, které se obvykle šijí na látce ještě předtím, než se nastříhá na díly pro ušití oděvů či jiného projektů. Hodí se ke zdobení nebo v kombinaci s jinými tradičními vyšivacími technikami. Tuto techniku může značně zjednodušit použití patky na sámky. Tato technika zmenšuje rozměr látky. Je vhodné si naplánovat, kolik látky budete potřebovat.

Přehled patek na sámky

Patka na sámky	Číslo	Popis
	# 30 (mimo základní příslušenství)	3 drážky Pro silné látky. V kombinaci s dvojehlou 4 mm
	# 31 (mimo základní příslušenství)	5 drážek Pro středně silné až silné látky. V kombinaci s dvojehlou 3 mm
	# 32 (mimo základní příslušenství)	7 drážek Pro tenké až středně silné látky. V kombinaci s dvojehlou 2 mm

Patka na sámký	Číslo	Popis
	# 33 (mimo základní příslušenství)	9 drážek Pro velmi tenké látky (bez vkládání šňůrky). V kombinaci s dvojehlou 1 nebo 1,6 mm
	# 46C (mimo základní příslušenství)	5 drážek V kombinaci s dvojehlou 1,6 – 2,5 mm Pro velmi tenké až středně silné látky.

Práce se šňůrkou

Sámký budou mít výraznější a plastičtější vzhled, vložíte-li do nich šňůrku. Vyberte si takovou šňůrku, která dobře zapadne do drážek zvolené patky. Šňůrka musí být stálobarevná a nesmí se srážet.

- > Vypněte stroj.
- > Odstraňte jehlu.
- > Sejměte přítlačnou patku.
- > Sejměte stehovou desku.
- > Otevřete kryt chapače.
- > Protáhněte šňůrku zesponu otvorem chapače a otvorem ve stehové desce.
- > Vyměňte stehovou desku.
- > Zavřete kryt chapače.
- > Šňůrka musí procházet nitovou šterbinou v krytu spodní nitě.

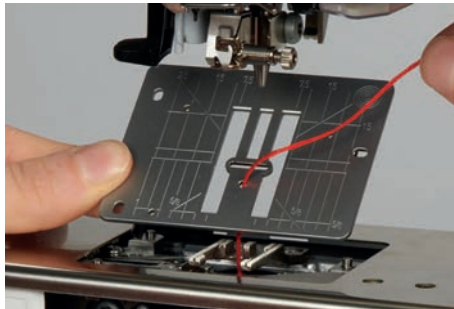

- > Nasadte cívku na kolenní páku.



- > Zkontrolujte, že se šňůrka snadno odvíjí.
- > Pokud šňůrka hladce neprochází krytem chapače, nechte kryt otevřený.

- > Je-li kryt chapače otevřený, vypněte v nastavovacím programu indikátor spodní nitě.
 - Šňůrka leží na rubové straně látky a spodní nit ji zachycuje/obšívá.

Šití sámků

- > Nasad'te příslušnou dvoj Jehlu.
- > Navleč'te dvoj Jehlu.
- > Příkaz vytáhnout nit.
- > Ušijte první sámek.
- > Vlož'te první sámek do jedné z drážek v přítlačné patce.
- > Šijte rovnoběžně další sámký.

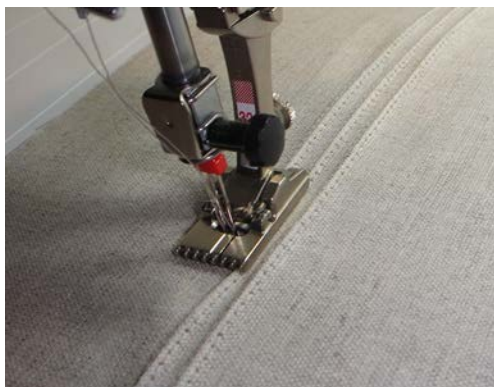

8 Abecedy a monogramy

8.1 Přehled abeced

Tiskací, obrysová, a psací abeceda, stejně jako azbuka se dají šít ve dvou různých velikostech. Monogramy můžete šít ve třech velikostech. Tiskací, obrysová, a psací abeceda, stejně jako azbuka se dají šít i jako malá písmena.

Pro dokonalé tvarování stehů doporučujeme používat horní a spodní nit téže barvy. Látku můžete na rubové straně zpevnit vyšívacím stabilizátorem. Pro látky s vlasem nebo s dlouhými vlákny, např. froté, je vhodné použít navíc na lícové straně vodou rozpustný stabilizátor.



Stehový vzor	Název
ABCabc	Tiskací abeceda
ABCabc	Obrysová tiskací abeceda
<i>ABCabc</i>	Psací (Kurzíva)
ABCabc	Comic
АБВабв	Cyrillic (azbuka)
あいう	Hiragana
アイウ	Katakana
<i>ABC</i>	Monogramy 30/20/15 mm

8.2 Vytvoření nápisu







K šití vzorů s vícesměrným pohybem, například monogramů, doporučujeme používat patku pro šití vícesměrným pohybem #40C. Vhodné je udělat si nejprve zkušební vzorek na stejné látce, stejnými nitěmi a se stejným stabilizátorem. Dbejte na to, aby byla látka vedena rovnoměrně, aby se nikde nezachytila a na nic netlačila. Tkanina by se neměla tahat, tlačit ani zdržovat.

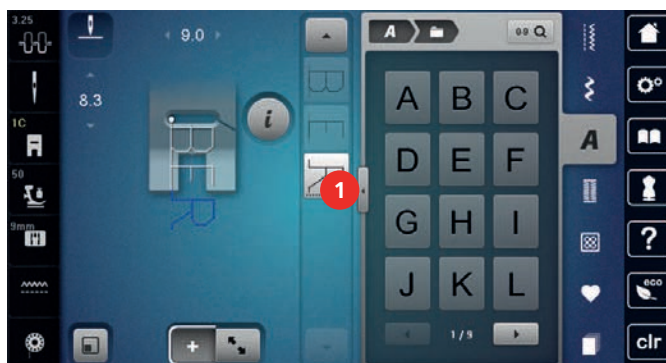

- > Dotkněte se «Abecedy».
- > Zvolte si font.

- > Pro vytvoření kombinace se dotkněte «Režim Kombinace / Režim jednotlivých stehů».
- > Chcete-li otevřít zvětšený režim zadávání, dotkněte se «Zvětšení/zmenšení velikosti náhledu» (1).





- > Zvolte si písmena.
-  > Chcete-li psát velkými písmeny, dotkněte se «Velká písmena» (základní nastavení).
-  > Chcete-li psát malými písmeny, dotkněte se «Malá písmena».
-  > Chcete-li používat číslce a matematické znaky, dotkněte se «Čísla a matematické znaky».
-  > Chcete-li používat speciální znaky, dotkněte se «Speciální znaky».



-  > Chcete-li smazat jednotlivé slabiky zadaného textu, dotkněte se «Smazat».
- > Chcete-li zavřít zvětšený režim zadávání, dotkněte se znovu «Zvětšení/zmenšení velikosti náhledu».

8.3 Změna velikosti fontu

Tiskací, obrysově, psací písmo, Comic a azbuku můžete v režimu Single zmenšit.



-  > Dotkněte se «Abecedy».
- > Zvolte si font.
- > Zvolte si písmena.
-  > Dotkněte se «i-Dialog».
-  > Velikost fontu zmenšíte dotykem «Změna velikosti fontu».
- > Chcete-li zvětšit velikost fontu na 9 mm, dotkněte se znovu «Změna velikosti fontu».

8.4 Změna velikosti monogramu

Velikost fontu je nastavena na 30 mm. Písmena můžete zmenšit na 20 mm nebo na 15 mm.

Předpoklad:

- Je vybráno jedno písmeno.

-  > Dotkněte se «i-Dialog».
-  > Velikost fontu zmenšíte na 20 mm dotykem «Změna velikosti monogramu».
- > Velikost fontu zmenšíte na 15 mm dalším dotykem «Změna velikosti monogramu».
- > Chcete-li zvětšit velikost fontu na 30 mm, dotkněte se znovu «Změna velikosti monogramu».







9 Knoflíkové dírky

9.1 Přehled knoflíkových dírek

Pro vytvoření té pravé dírky pro každý knoflík, pro každý účel a na jakémkoli oděvu je BERNINA 790 PLUS vybavena úctyhodnou kolekcí knoflíkových dírek. Příslušný knoflík můžete přišít automaticky. Šít můžete i očka.



Stehové vzory	Číslo stehu	Název	Popis
	51	Standardní knoflíková dírka	Pro tenké až středně silné látky, např. halenky, šaty a ložní prádlo.
	52	Úzká standardní knoflíková dírka	Pro tenké až středně silné látky, např. halenky, šaty, dětské a kojenecké oblečení, doplňky.
	53	Pružná knoflíková dírka	Pro všechny pružné látky.
	54	Zaoblená knoflíková dírka s normální uzávěrkou	Pro středně silné až silné látky, např. šaty, saka, kabáty a pláště do deště.
	55	Zaoblená knoflíková dírka s vodorovnou uzávěrkou	Pro středně silné až silné látky, s vodorovnou uzávěrkou, např. šaty, saka, kabáty a pláště do deště.
	56	Očková knoflíková dírka	Pro silné nepružné látky, např. saka, kabáty, volnočasové oblečení.
	57	Očková knoflíková dírka se špičatou uzávěrkou	Pro silnější nepružné látky, např. saka, kabáty, džíny a volnočasové oblečení.
	58	Očková knoflíková dírka s vodorovnou uzávěrkou	Pro silné nepružné látky, např. saka, kabáty, volnočasové oblečení.
	59	Knoflíková dírka rovným stehem	Pro stabilizaci a zpevnění knoflíkových dírek a jako okraje knoflíkových dírek, zejména pro knoflíkové dírky na kůži a umělé kůži.
	60	Program pro přišívání knoflíků	Přišívá knoflíky se 2 nebo 4 dírkami.

Stehové vzory	Číslo stehu	Název	Popis
	61	Očko drobným entlovacím stehem	Otvory pro šňůrky a tenké stužky a pro zdobení.
	62	Očko rovným stehem	Otvory pro šňůrky a tenké stužky a pro zdobení.
	63	Tradiční knoflíková dírka	Pro efekt ručního vzhledu na látkách a ručních pracích na tenkých až středně silných látkách.
	66	Úzká knoflíková dírka se špičatými uzávěrkami	Pro ozdobné knoflíkové dírky na středně silných látkách, např. na šatech a sakách.
	68	Ozdobná knoflíková dírka s vodorovnou uzávěrkou	Pro silnější nepružné látky, např. saka, kabáty, volnočasové oblečení.
	69	Ozdobná knoflíková dírka se špičatými uzávěrkami	Ozdobná knoflíková dírka pro pevnější nepružné látky.

9.2 Použití nástroje pro kompenzaci výšky

Šijete-li knoflíkovou díрку pod pravým úhlem k okraji látky, je vhodné použít kompenzační podložku (mimo základní příslušenství).

- > Vložte destičky zezadu mezi látku a spodek posuvného měřítka k solné části výrobku.

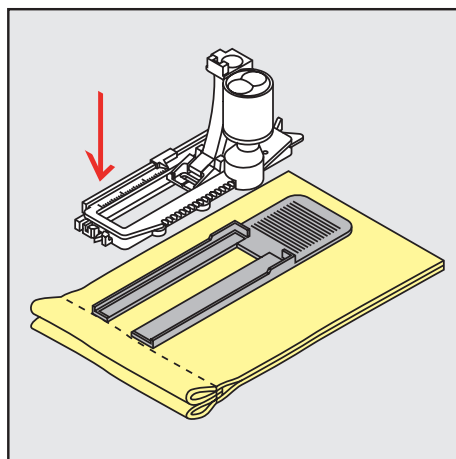

- > Spusťte přítlačnou patku.

9.3 Použití kompenzační destičky

Šijete-li knoflíkovou díрку na náročném materiálu, je vhodné použít kompenzační podložku (mimo základní vybavení). Kompenzační podložku můžete použít v kombinaci s přítlačnou patkou pro šití knoflíkových dírek s posuvným měřítkem #3A.

- > Opatrně zasuňte kompenzační podložku ze strany.

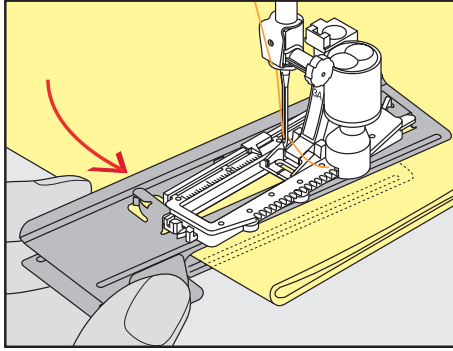

9.4 Značení knoflíkových dírek

- > U ručně šitých knoflíkových dírek si označte na látku křídou nebo vodou rozpustným značkovačem polohu a délku dírky.

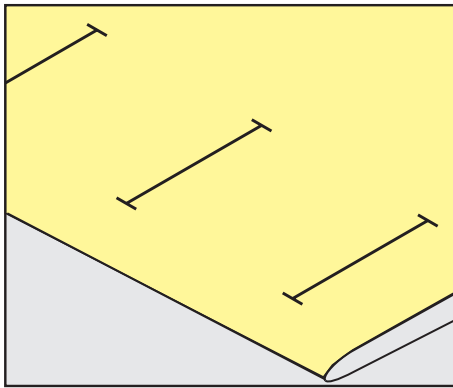

- > U knoflíkových dírek šitých automaticky si označte na látku křídou nebo vodou rozpustným značkovačem celou délku jedné dírky. Pro všechny následující dírky si vyznačte pouze počáteční bod.

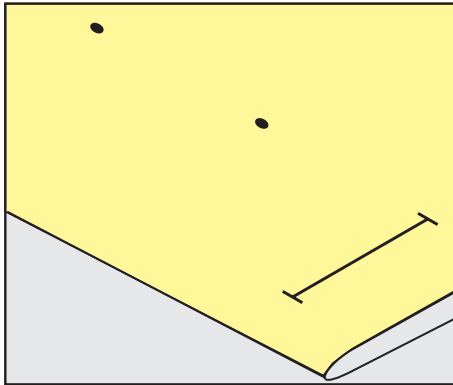

- > U knoflíkových dírek s očkem a u zaoblených knoflíkových dírek si vyznačte na látku křídou nebo vodou rozpustným značkovačem délku sloupku. Pro všechny následující dírky si vyznačte pouze počáteční bod. Délka očka se ušije navíc.

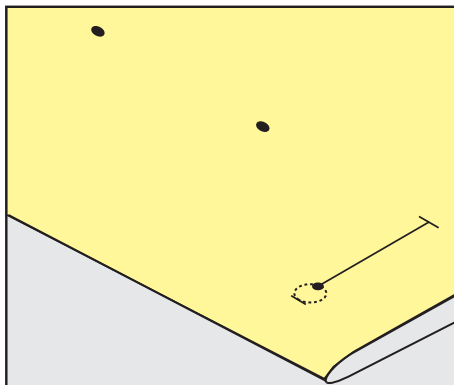

9.5 Šňůrka

Použití šňůrky s patkou pro knoflíkové dírky #3A

Přidaná šňůrka zpevní a ozdobí knoflíkovou díрку a je vhodná zejména pro díрку č. 51. Ideální je bavlněná perlovka č. 8, silná nit pro ruční šití a tenká háčkováací příze. Šňůrku je vhodné během šití nepřidržovat.

Předpoklad:

- Je nasazena Patka pro knoflíkové dírky s posuvným měřítkem #3A a zdvižena.
- > Zapíchněte jehlu na začátek knoflíkové dírky.
- > Vedte šňůrku vpravo pod přitlačnou patkou pro knoflíkové dírky s posuvným měřítkem.
- > Zahákněte šňůrku přes trn vzadu na patce pro knoflíkové dírky s posuvným měřítkem.

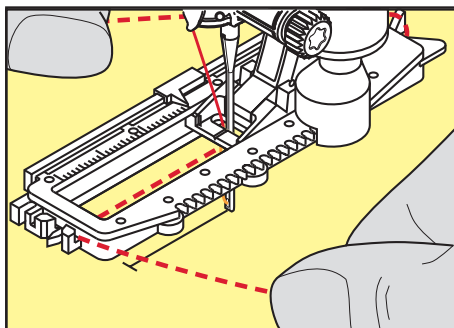

- > Vedte šňůrku dopředu levou stranou pod přitlačnou patkou s posuvným měřítkem.

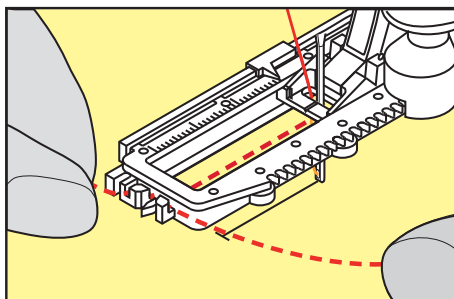

- > Zatahněte konce šňůrky do zářezů v patce.
- > Spusťte přitlačnou patku s posuvným měřítkem.
- > Ušijte knoflíkovou díрку obvyklým způsobem.
- > Zatažením za konce šňůrek vtáhněte smyčku do uzávěrky.

- > Protáhněte oba konce šňůrky na rubovou stranu látky (pomocí ruční jehly) a zavažte je na uzlík nebo je zajistěte několika stehy.

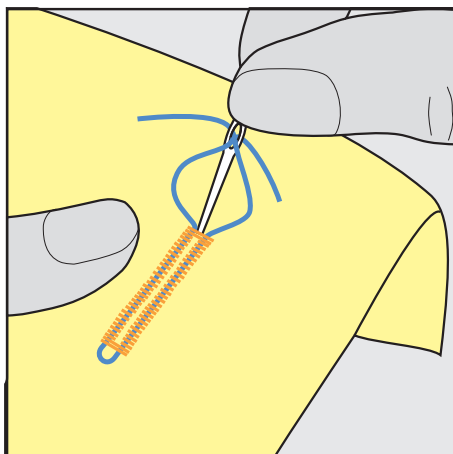

Použití šňůrky s patkou pro knoflíkové dírky #3C

Předpoklad:

- Je nasazena patka Patka pro šití knoflíkových dírek #3C a zdvižena.
- > Zapíchněte jehlu na začátek knoflíkové dírky.
- > Zahákněte šňůrku přes střední trn vpředu na patce pro knoflíkové dírky.

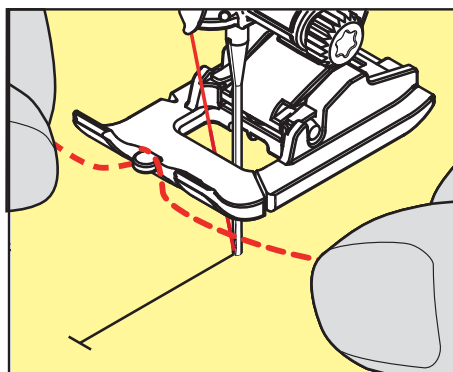

- > Protáhněte oba konce šňůrky dozadu pod přítlačnou patku a umístěte je do drážek v základně patky.

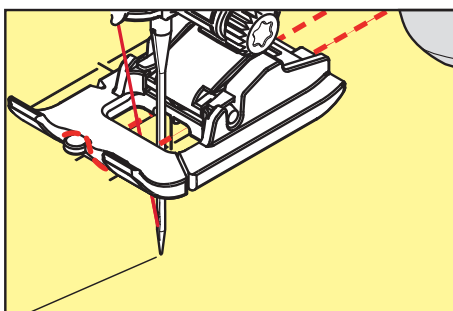

- > Spusťte přítlačnou patku.
- > Ušijte knoflíkovou díрку obvyklým způsobem.
- > Zatažením za konce šňůrek vtáhněte smyčku do uzávěrky.

- > Jehlou pro ruční šití protáhněte konce šňůrky na zadní stranu látky a tam je svažte nebo je zajistěte stehy.

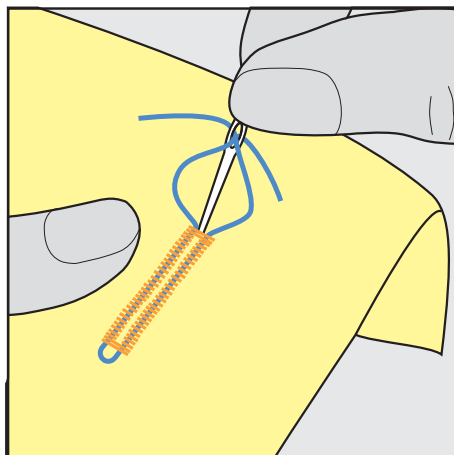

9.6 Ušití vzorku

Vždy si ušijte zkušební knoflíkovou díрку na stejnou látku: Vhodné je použít stejný stabilizátor a zvolit stejnou knoflíkovou díрку. Zkušební vzorek je také třeba ušít v příslušném směru. Ušitím zkušební vzorku si můžete změnit nastavení knoflíkové dírky, dokud nebudete zcela spokojeni s výsledkem.

Na volně tkaných látkách, nebo tam, kde bude knoflíková dířka hodně namáhána, stojí za to nejprve ušít pro zpevnění knoflíkovou dířku rovným stehem č. č. 59. Takovéto zpevnění je vhodné i na kůži, kožence či plsti.

Změny vyvážení při šití manuální standardní knoflíkové dírky, stejně jako očkové či zaoblené, ovlivní stejným způsobem oba sloupky. U manuální očkové a oblé knoflíkové dírky ovlivní změna každou stranu opačným způsobem.

Používáte-li počítadlo stehů a uděláte změny vyvážení, změny ovlivní oba sloupky rozdílně.



- > Dotkněte se «Knoflíkové dírky».
- > Zvolte si knoflíkovou dířku.
- > Zvolte si požadovanou přitlačnou patku a nasadte ji.
- > Vložte látku pod přitlačnou patku a patku spusťte.
- > Opatrně sešlápněte pedál a začněte šít. Látku lehce vedte.
- > Během šití zkontrolujte vyvážení a dle potřeby je upravte.
- > Zkontrolujte vzorek a případně udělejte další úpravy.

9.7 Určení šířky otvoru knoflíkové dírky

Šířku otvoru knoflíkové dírky můžete, než začnete šít, nastavit v rozmezí 0,1 – 2,0 mm.



- > Dotkněte se «Knoflíkové dírky».
- > Zvolte si knoflíkovou dířku.



- > Dotkněte se «i-Dialog».



- > Dotkněte se «Šířka otvoru knoflíkové dírky».
- > Požadovanou šířku otvoru knoflíkové dírky nastavte otáčením horním multifunkčním ovladačem nebo «spodním multifunkčním ovladačem».

9.8 Stanovení délky knoflíkové dírky u přitlačné patky pro šití knoflíkových dírek #3A



Knoflík můžete vycentrovat ve žlutém kruhu ve spodní části displeje. Žlutý kruh můžete zvětšovat a zmenšovat «multifunkčními ovladači». Tím stanovíte průměr knoflíku.

K průměru knoflíku se na délku knoflíkové dírky automaticky přičtou 2 milimetry. Je-li na příklad průměr knoflíku 14 mm, bude délka knoflíkové dírky 16 mm.

Předpoklad:

- Je nasazena patka Patka pro knoflíkové dírky s posuvným měřítkem #3A.



- > Dotkněte se «Knoflíkové dírky».
- > Zvolte si knoflíkovou díрку.



- > Dotkněte se «i-Dialog».



- > Dotkněte se «Přímé zadání délky knoflíkové dírky».
- > Pro nastavení délky knoflíkové dírky použijte «Horní multifunkční ovladač» nebo «Spodní multifunkční ovladač».

9.9 Stanovení délky knoflíkové dírky s patkou pro knoflíkové dírky #3C

Používáte-li patku pro knoflíkové dírky #3C, je nutné nastavit délku dírky pomocí funkce počítadlo stehů. Funkce počítadla stehů je vhodná pro všechny typy knoflíkových dírek. Levý sloupek knoflíkové dírky se šije dopředu a pravý sloupek se šije zpět. Uděláte-li změny ve vyvážení, je nutné uložit funkci počítadla stehů pro každou knoflíkovou díрку samostatně.

Předpoklad:

- Je nasazena patka Patka pro šití knoflíkových dírek #3C.



- > Dotkněte se «Knoflíkové dírky».
- > Zvolte si knoflíkovou díрку.



- > Dotkněte se «i-Dialog».



- > Dotkněte se «Programování délky počítadlem stehů».
- > Ušijte požadovanou délku knoflíkové dírky.
- > Zastavte stroj.



- > Když stisknete tlačítko «Zpět», stroj ušije spodní uzávěrku a druhý sloupek knoflíkové dírky.
- > Zastavte stroj na úrovni prvního stehu.
- > Po dalším stisknutí tlačítka «Zpět» stroj ušije horní uzávěrku a zapošíje.
 - Délka knoflíkové dírky zůstane uložena a každá následující knoflíková dírka bude shodná, dokud nevypnete stroj.

9.10 Automatické šití knoflíkové dírky

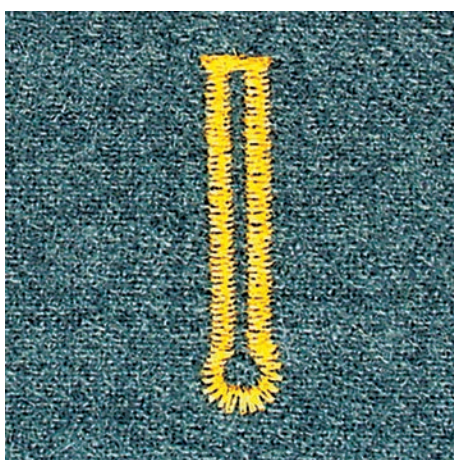
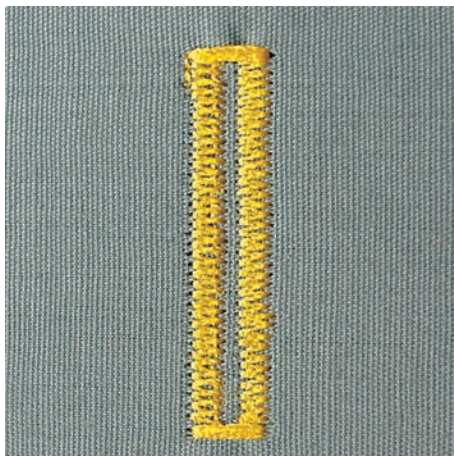

Používáte-li patku Patka pro knoflíkové dírky s posuvným měřítkem #3A měří se délka knoflíkové dírky automaticky čidlem na přítlačné patce. Knoflíková dírka se přesně zkopíruje a stroj přepne automaticky na další krok po dosažení maximální délky. Patka pro knoflíkové dírky s posuvným měřítkem #3A je vhodná pro knoflíkové dírky délky 4 – 31 mm, dle typu dírky. Patka pro knoflíkové dírky s posuvným měřítkem #3A musí ležet dokonale rovně na látce, aby mohla přesně měřit délku. Všechny naprogramované knoflíkové dírky mají stejnou délku a stejný vzhled.

Předpoklad:

- Je nasazena patka Patka pro knoflíkové dírky s posuvným měřítkem #3A.



- > Dotkněte se «Knoflíkové dírky».
- > Zvolte knoflíkovou dírku 51 – 53 nebo 54 – 58 nebo č. 66, 68 nebo 69.
- > Ušijte požadovanou délku knoflíkové dírky.



- > Pro naprogramování délky stiskněte tlačítko «Zpět».



- > Stiskněte tlačítko «Start/Stop» nebo sešlápněte ovládací pedál.
 - Stroj došije dírku automaticky. Všechny následující knoflíkové dírky se ušijí stejně dlouhé.

9.11 Naprogramování tradiční knoflíkové dírky

Předpoklad:

- Je nasazena patka Patka pro knoflíkové dírky s posuvným měřítkem #3A.



- > Dotkněte se «Knoflíkové dírky».
- > Zvolte Tradiční knoflíková dírka č. 63.
- > Ušijte požadovanou délku knoflíkové dírky.



- > Délku naprogramujte stiskem tlačítka «Zpět».
 - Stroj došije dírku automaticky. Všechny následující knoflíkové dírky se ušijí stejně dlouhé.

9.12 Ušití manuální knoflíkové dírky v 7 krocích

Délka knoflíkové dírky se stanoví ručně během šití. Uzávěrka, očko a zapošivací stehy jsou naprogramovány. Jednotlivé kroky se dají volit posouváním pomocí ikon se šipkami, přímou volbou nebo tlačítkem «Zpět».

Předpoklad:

- Je nasazena Patka pro knoflíkové dírky s posuvným měřítkem #3C (mimo základní příslušenství).



- > Dotkněte se «Knoflíkové dírky».
- > Zvolte Standardní knoflíková dírka č. 51.



- > Dotkněte se «i-Dialog».



- > Dotkněte se «Ruční nastavení délky».
 - Na displeji se aktivuje krok 1, začátek knoflíkové dírky.
- > Ušijte požadovanou délku knoflíkové dírky.
 - Krok 2 se aktivuje, když začnete šít.



- > Zastavte, až dosáhnete požadované délky knoflíkové dírky nebo délkové značky.
- > Krok 3 otevřete dotykem «Šipka dolů».
 - Stroj šije rovným stehem zpět.
- > Zastavte na úrovni prvního stehu na začátku knoflíkové dírky.
- > Krok 4 otevřete dotykem «Šipka dolů».
 - Stroj ušije horní uzávěrku a automaticky se zastaví.
- > Krok 5 otevřete dotykem «Šipka dolů».
 - Stroj ušije druhý sloupek.
- > Zastavte stroj na úrovni posledního stehu prvního sloupku.
- > Krok 6 otevřete dotykem «Šipka dolů».
 - Stroj ušije dolní uzávěrku a automaticky se zastaví.
- > Krok 7 otevřete dotykem «Šipka dolů».
 - Stroj automaticky zapošije a zastaví se.

9.13 Ušití manuální knoflíkové dírky v 5 krocích

Délka knoflíkové dírky se stanoví ručně během šití. Uzávěrka, očko a zapošivací stehy jsou naprogramovány. Jednotlivé kroky se dají volit posouváním pomocí ikon se šipkami, přímou volbou nebo tlačítkem «Zpět».

Předpoklad:

- Je nasazena Patka pro knoflíkové dírky s posuvným měřítkem #3C (mimo základní příslušenství).



- > Dotkněte se «Knoflíkové dírky».
- > Zvolte Zaoblená knoflíková dírka s normální uzávěrkou č. 54.



- > Dotkněte se «i-Dialog».

Knoflíkové dírky

man

- > Dotkněte se «Ruční nastavení délky».
 - Na displeji se aktivuje krok 1, začátek knoflíkové dírky.
- > Ušijte požadovanou délku knoflíkové dírky.
 - Krok 2 se aktivuje.



- > Zastavte, až dosáhnete požadované délky sloupku nebo délkové značky.
- > Krok 3 otevřete dotykem «Šipka dolů».
- > Stroj ušije očko knoflíkové dírky a automaticky se zastaví.
- > Krok 4 otevřete dotykem «Šipka dolů».
 - Stroj ušije druhý sloupek dozadu.
- > Zastavte stroj na úrovni prvního stehu na začátku knoflíkové dírky.
- > Krok 5 otevřete dotykem «Šipka dolů».
 - Stroj ušije horní uzávěrku a automaticky zapošíje.

9.14 Proříznutí knoflíkové dírky páráčkem

- > Zapíchněte na oba konce knoflíkové dírky špendlíky, abyste neprořízli uzávěrky.
- > Prořízněte díрку od obou konců směrem ke středu.

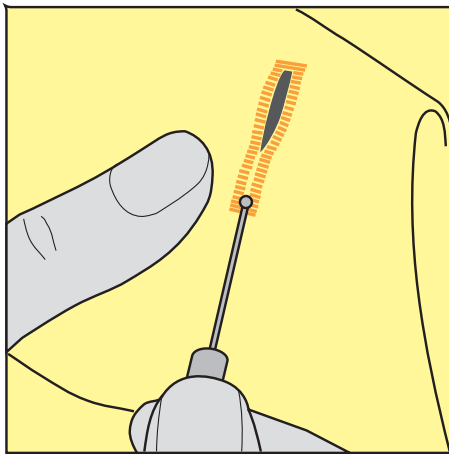

9.15 Proříznutí knoflíkové dírky řezačem knoflíkových dírek (mimo základní příslušenství)

- > Položte látku na vhodný kousek dřeva.

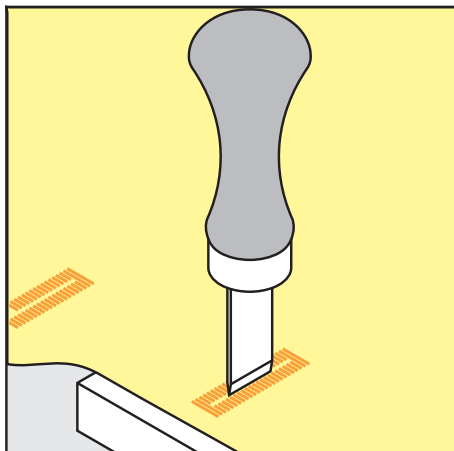

- > Umístěte řezač na střed knoflíkové dírky.
- > Přitlačte na řezač rukou.

9.16 Přišívání knoflíků

S programem pro přišívání knoflíků můžete přišívát knoflíky se dvěma a se čtyřmi dírkami, patenty a druky.

Doporučený šicí program: Program pro přišívání knoflíků č. 60

Doporučená přítlačná patka: Patka k přišívání knoflíků #18

Alternativní patka:

- Základní patka #1/1C
- Látačí patka #9
- Základní patka s průhlednou základnou #34/34C

Nastavení krčku

Pro knoflíky na silnějších látkách prodlužte krček = vzdálenost mezi knoflíkem a látkou.

Knoflíky na tenké látky nebo pro ozdobné účely šijte bez «krčku».

POZOR! Nastavení krčku je možné pouze u patky k přišívání knoflíků #18.

- > Povolte šroubek vzadu na přítlačné patce.
- > Zmáčkněte tyč směrem nahoru podle tloušťky látky.
- > Utáhněte šroubek.

Přišívání knoflíků

Předpoklad:

- Délka krčku se nastavuje podle tloušťky látky.
- Je nasazena patka Patka k přišívání knoflíků #18 nebo alternativní přítlačná patka.
- Nasazená patka byla zvolena v uživatelském rozhraní.
- Podavač je zasunut.



- > Dotkněte se «Knoflíkové dírky».
- > Zvolte Program pro přišívání knoflíků č. 60.
- > Otáčením ručním kolem vytáhněte spodní látku.
- > **POZOR! Program k přišívání knoflíků začíná vždy nad levou knoflíkovou dírkou.** Umístěte knoflík na látku. Vložte knoflík a látku pod přítlačnou patku tak, aby jehla píchala do levé dírky. U knoflíků se čtyřmi dírkami šijte nejprve přední dvojici dírek.
- > Spusťte přítlačnou patku.
- > První steh ušijte otáčením ručním kolem.

- > Pokračujte v otáčení ručním kolem, dokud jehla nepřejde do pravé dírky. Kontrolujte při tom, zda jehla jde do pravé dírky. V případě potřeby upravte šířku stehu Horním multifunkčním ovladačem.
- > Přidržte nitě a sešlápněte pedál.
 - Stroj přišije knoflík a automaticky se zastaví.
- > Chcete-li zvýšit pevnost knoflíku, přišívací program zopakujte.
- > Nitě odstříhnete strojem. Také můžete vytáhnout výrobek spod přítlačné patky a ustříhnout nitě ručně. Protáhněte horní nit na rubovou stranu látky a nitě svažte.

9.17 Šití oček



Pro vyšší stabilitu můžete očko ušít dvakrát. Dle potřeby upravte steh vyvážením.

Předpoklad:

- Je nasazena patka Základní patka #1C nebo Otevřená vyšívací patka #20C.







- > Dotkněte se «Knoflíkové dírky».
- > Zvolte Očko drobným entlovacím stehem č. 61 nebo Očko rovným stehem č. 62.
- > Velikost očka změňte otáčením «Horním multifunkčním ovladačem» nebo «Spodním multifunkčním ovladačem».
- > Spusťte program pro očka.
 - Stroj se automaticky zastaví na konci programu pro očka.
- > Propíchněte očko šídlem, děrovacími kleštěmi nebo průrazníkem.

10 Quiltovací

10.1 Přehled quiltovacích stehů



Stehový vzor	Číslo stehu	Název	Popis
.....	č. 1324	Quiltování, zapošivací program	Pro zapošítí na začátku a na konci šití krátkými stehy dopředu.
-----	č. 1325	Quiltování, rovný steh	Pro strojové quiltování rovným stehem délky 3 mm.
-----	č. 1326	Patchworkový steh / rovný steh	Pro sešívání dílků patchworku rovným stehem délky 2 mm.
~~~~~	č. 1327	Drobné meandry / meandrový quiltovací steh	Pro imitaci meandrového stehu.
-----	č. 1328	Quiltovací stehy ručního vzhledu	Pro našívání imitace stehu ručního vzhledu monofilním vláknem.
┌┐┌	č. 1329	Přikrývkový steh	Pro aplikace a našívání stuh.
┌┌┌	č. 1330	Dvojitý přikrývkový steh	Pro aplikace a našívání stuh.
})	č. 1331	Úzký slepý steh	Pro skryté našívání aplikací
↘↘	č. 1332	Péřový steh	Pro quiltování, bláznivý patchwork, zdobení a začišťování.
↘↘↘	č. 1333 – č. 1338	Péřový steh	Pro quiltování, bláznivý patchwork, zdobení a začišťování.
⚡	č. 1339 – č. 1345, č. 1351, č. 1355 – č. 1359, č. 1395 – č. 1398	Ozdobný quiltovací steh	Pro quiltování, bláznivý patchwork, zdobení a začišťování.

Stehový vzor	Číslo stehu	Název	Popis
	č. 1347, č. 1348, č. 1350	Quiltovací steh / steh ručního vzhledu	Pro našívání imitace stehu ručního vzhledu monofilním vláknem.
	č. 1352	Duální příkrývkový steh	Pro šití na okraji mezi dvěma aplikacemi.
	č. 1353	Duální dvojitý příkrývkový steh	Pro šití na okraji mezi dvěma aplikacemi.
	č. 1354	Saténový steh	Pro aplikace.

## 10.2 Quiltování, zapošívací program

Předpoklad:

- Je nasazena Základní patka #1C.



- > Dotkněte se «Quiltovací stehy».
- > Zvolte Ozdobný quiltovací steh č. 1324.
- > Sešlápněte ovládací pedál.
  - Stroj ušije na začátku automaticky 6 stehů dopředu.



- > Ušijte požadovanou délku švu.
- > Stiskněte tlačítko «Zpět».
  - Stroj ušije automaticky 6 stehů dopředu a automaticky se zastaví na konci programu zapošití.

## 10.3 Šití quiltovacích stehů ručního vzhledu

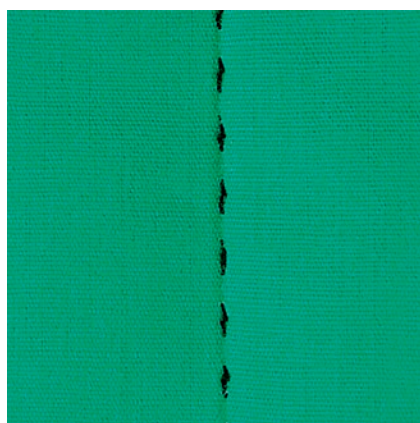

Quiltovací stehy ručního vzhledu se hodí pro všechny látky a výrobky, které mají vypadat jako ručně šité. Doporučuje se použít monofilní nit jako horní a vyšívací nit jako spodní. Je vhodné šít pomaleji, aby se monofilní nit netrhala. Dle potřeby je možné upravit napětí horní nitě a vyvážení podle druhu látky a zvoleného quiltovacího stehu.

Předpoklad:

- Je nasazena patka Základní patka #1C.



- > Dotkněte se «Quiltovací stehy».
- > Zvolte Quiltovací stehy ručního vzhledu č. 1328 č. 1347č. 1348nebo č. 1350.
- > Je-li třeba, upravte napětí horní nitě a vyvážení podle druhu látky a zvoleného quiltovacího stehu.
- > Spusťte stroj sešlápnutím ovládacího pedálu nebo stiskem tlačítka «Start/Stop».



## 10.4 Volné quiltování



Při volném quiltování a při látání se používá v podstatě stejný pohyb. Při quiltování drobných meandrů vyplníte stehy celý povrch látky. Jednotlivé čáry stehů jsou zaoblené a nikde se nekříží.



- Vedení látky při quiltování Vám usnadní quiltovací rukavice s gumovými puntíky.
- Nejlepších výsledků dosáhnete, když použijete Cívkové pouzdro pro vysoké napětí nitě (mimo základní vybavení).
- Doporučujeme použít násuvný stolek a kolenní páku FHS.
- Při volném quiltování je výhodné quiltovat od středu ven a vést látku plynulými krouživými pohyby pro vytvoření vzorů dle vlastní představy.

Předpoklad:

- Horní vrstvu, vatelín a spodní vrstvu sešpendlete nebo sestehujete.
  - Podavač je zasunut.
  - Je nasazena patka Látačí patka #9.
- > Dotkněte se «Základní stehy».
  - > Zvolte Rovný steh č. 1.
  - > Dle potřeby upravte napětí horní nitě.
  - > Zvolte si spodní polohu jehly, aby se Vám látka neposouvala.
  - > Spusťte stroj sešlápnutím pedálu nebo stiskem tlačítka «Start/Stop».
  - > Ved'te látku oběma rukama blízko přitlačné patky, jako by byla ve vyšívacím rámečku. Snažte se, aby jehla nespichovala vícekrát za sebou do jednoho místa.
  - > Při quiltování rohů snižte rychlost stroje, abyste zajistili co nejmenší vzdálenost stehů.
  - > Leží-li nit na látce, zpomalte pohyb.
  - > Pokud se na rubu látky tvoří uzlíky, pohybujte látkou rychleji.

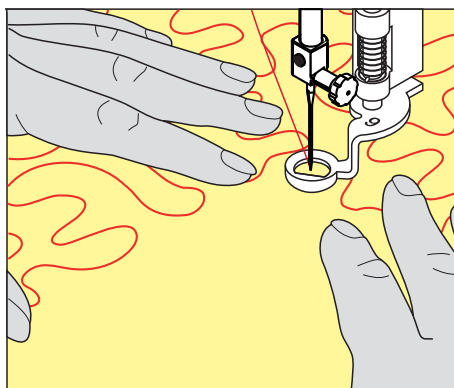

## 11 Regulátor stehů BERNINA (BSR)

Regulátor stehů BERNINA vyrovnává délku stehů při volném quiltování – technice, jejíž oblíbenost stále roste. Při volném quiltování s přítlačnou patkou BSR jsou všechny stehy stejně dlouhé a tvoření stehu je dokonale pravidelné.

Jakmile nasadíte přítlačnou patku BSR a zasunete zoubky podavače, zobrazí se na displeji stroje menu požadovaného režimu. Přítlačnou patku BSR můžete používat s rovným a entlovacím stehem.

Přítlačná patka BSR reaguje na pohyb látkou a podle toho řídí rychlost stroje až do nejvyšší možné rychlosti. To znamená: Čím rychleji pohybujete látkou, tím rychleji stroj šije.

Budete-li pohybovat látkou příliš rychle, ozve se akustický signál. Tento signál můžete aktivovat nebo deaktivovat na displeji «BSR». Zvuk akustického signálu můžete též aktivovat a deaktivovat v programu nastavení.

### 11.1 BSR režim 1

Funkci BSR můžete ovládat pedálem nebo tlačítkem «Start/Stop». Spustíte režim BSR. Na přítlačné patce BSR svítí červené světýlko. Pohybem látkou stroj zrychluje. Když nepohybujete látkou, můžete zapošíť na místě bez dalšího mačkání tlačítka. Při práci s ovládacím pedálem nebo při použití tlačítka «Start/Stop», se BSR automaticky nezastaví.

### 11.2 BSR režim 2

Funkci BSR můžete ovládat pedálem nebo tlačítkem «Start/Stop». Stroj se spustí, jen sešlápnete-li pedál nebo stisknete-li tlačítko «Start/Stop» a začnete pohybovat látkou. Když přestanete v režimu BSR 2 pohybovat látkou, stroj se za 7 sekund zastaví. Červené světlo zhasne (pouze pracujete-li s tlačítkem «Start/Stop»). Při ovládání stroje pedálem se červené světlo nezhasne.

### 11.3 Funkce BSR s rovným stehem č. 1

Tato funkce umožňuje volné quiltování rovným stehem s naprogramovanou délkou stehu až do 4 mm. Do určité rychlosti se udržuje naprogramovaná délka stehu bez ohledu na rychlost pohybu látkou.

### 11.4 Funkce BSR s entlovacím stehem č. 2

Entlovací steh můžete použít například pro kreslení nití. Nastavená délka stehu se u entlovacího stehu **neudrží**, ale funkce BSR Vám usnadní práci. Použití

### 11.5 Příprava pro quiltování

#### Nasazení přítlačné patky BSR

Předpoklad:

- Stroj je vypnut.

**POZOR**

Čidlo přítlačné patky BSR je znečištěno

Stroj nerozezná přítlačnou patku BSR.

> Vyčistěte čidlo jemným, lehce navlhčeným hadříkem.

> Vyměňte přítlačnou patku.

- > Připojte kabel přítlačné patky BSR do konektoru (1).



- > Zapněte hlavní vypínač.
  - Otevře se displej BSR a aktivuje se režim BSR 1.

## Výměna přítlačné patky

**POZOR**

Čidlo přítlačné patky BSR je znečištěno

Stroj nerozezná přítlačnou patku BSR.

- > Vyčistěte čidlo jemným, lehce navlhčeným hadříkem.

- > Zdvihněte jehlu.
- > Zdvihněte přítlačnou patku BSR.
- > Vypněte stroj.
- > Sejměte přítlačnou patku BSR ze stroje.
- > Zmáčkněte tlačítka na přítlačné patce BSR proti sobě.

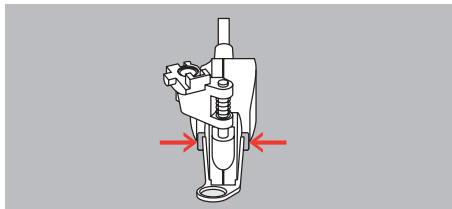

- > Stáhněte základnu patky z vodítka směrem dolů.
- > Nasadte novou základnu patky na vodítko a zamáčkněte ji nahoru, až zacvakne.
- > Nasadte přítlačnou patku BSR.

## 11.6 Režim BSR

Funkci BSR můžete ovládat pedálem nebo tlačítkem «Start/Stop».

Spuštění stroje pedálem: Ovládací pedál musí být během quiltování sešlápnut. V režimu BSR 1 stroj stále běží, dokud neuvolníte pedál, i když přestanete pohybovat látkou.



Zastavíte-li quiltování v režimu BSR 2, stroj ušije ještě jeden steh dle polohy jehly a zastaví se s jehlou nahoře.

Předpoklad:

- Je nasazen násuvný stolek.
- Je nasazena kolenní páka.
- > Zasuňte podavač.
- > Zvolte požadovaný režim BSR.



- > Spusťte přítlačnou patku stiskem tlačítka «Start/Stop» nebo sešlápnutím ovládacího pedálu.
- > Režim BSR spustíte buďto dalším stiskem «Start/Stop» nebo dalším sešlápnutím ovládacího pedálu.
  - Na patce BSR se rozsvítí červené světýlko.

- > Pohybem látkou ovládejte rychlost stroje v režimu BSR.
-  > Dalším stiskem tlačítka «Start/Stop» nebo uvolněním pedálu režim BSR zastavíte.
  - Režim BSR se zastaví a červené světýlko u přítlačné patky zhasne.
-  > Dotykem ikony «Režim BSR» ukončíte režim BSR a můžete quiltovat bez automatického nastavení délky stehu.





## 11.7 Zapošívací stehy

### Zapošítí v režimu BSR 1 s použitím tlačítka «Start/Stop»

Předpoklad:

- Přítlačná patka BSR je nasazena a připojena do stroje.
- Otevře se displej BSR a je aktivní režim BSR 1.

- > Zasuňte podavač.
- > Spusťte přítlačnou patku.
-  > Stiskněte tlačítko «Horní/spodní poloha jehly» 2.
  - Přetrhla se spodní nit.

- > Přidržte horní i spodní nit.
-  > Stiskněte tlačítko «Start/Stop».
  - Spusťte režim BSR.

- > Ušijte 5– 6 zapošívacích stehů.
-  > Stiskněte tlačítko «Start/Stop».
  - Režim BSR se zastaví.
- > Odstřihněte nitě.

### Zapošítí v režimu BSR2

Předpoklad:

- Přítlačná patka BSR je nasazena a připojena do stroje.
- Otevře se displej BSR a je aktivní režim BSR2.

- > Spusťte přítlačnou patku.
-  > Stiskněte tlačítko «Zapošívací stehy».
- > Stiskněte tlačítko «Start/Stop» nebo sešlápněte ovládací pedál.

Pohybem látky ušijte několik zapošívacích stehů, poté se aktivuje naprogramovaná délka stehu a automaticky se deaktivuje funkce zapošítí.

## 12 My BERNINA Embroidery

### 12.1 Pohled na vyšívací modul



1 Vyšívací rameno







2 Třmen pro nasazení vyšívacího rámečku

3 Vodicí kolejničky do stroje

4 Připojení ke stroji

## 12.2 Příslušenství dodávané s vyšivacím modulem

### Přehled příslušenství k vyšivacímu modulu

Obrázek	Název	Účel
	Kapkovitá vyšivací patka #26	Pro vyšívání, látání a volné quiltování.
	Velký oválný vyšivací rámeček (Large)	K vyšívání velkých výšivkových vzorů nebo kombinací vzorů do velikosti 145 x 255 mm (5,70 x 10,04 palců).  Včetně šablony pro přesné umístění.
	Střední vyšivací rámeček (Medium)	K vyšívání středně velkých výšivkových vzorů do velikosti 100 x 130 mm (3,94 x 5,12 palců).  Včetně šablony pro přesné umístění.
	Malý vyšivací rámeček (Small)	Pro malé výšivky do velikosti 72 x 50 mm (2,83 x 1,97 palce).  Pro vyšívání volnou rukou u uzavřených šicích projektů, jako jsou rukávy, nohavice nebo ponožky.  Včetně šablony pro přesné umístění.
	Sada vyšivacích jehel	Pro vyšívání.
	Držák šablony	Pro vkládání šablony do rámečku i pro její vyjmutí.
	Nitová síťka	Pro rovnoměrné odvíjení hladkých nití z cívek, např. silon, rayon, hedvábné nebo metalické nitě.

## 12.3 Přehled uživatelského rozhraní

### Přehled funkcí / zobrazené informace

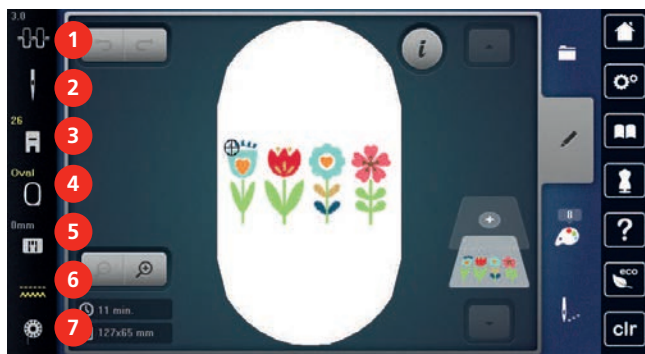

- |   |                                                         |   |                       |
|---|---------------------------------------------------------|---|-----------------------|
| 1 | «Napětí horní nitě»                                     | 5 | «Volba stehové desky» |
| 2 | «Volba nitě»                                            | 6 | «Indikátor podavače»  |
| 3 | «Zobrazení přítlačných patek / Výběr přítlačných patek» | 7 | «Spodní nit»          |
| 4 | «Indikátor rámečku / volba rámečku»                     |   |                       |

### Přehled nastavení systému



- |   |                     |   |                      |
|---|---------------------|---|----------------------|
| 1 | «Domů»              | 5 | «Nápověda»           |
| 2 | «Program nastavení» | 6 | «Režim eco»          |
| 3 | «Návodné video»     | 7 | «Vymazání nastavení» |
| 4 | «Vyšivací rádce»    |   |                      |

### Přehled menu voleb pro vyšívání



- |   |           |   |                       |
|---|-----------|---|-----------------------|
| 1 | «Volba»   | 3 | «Informace o barvách» |
| 2 | «Editace» | 4 | «Vyšivací»            |

## 12.4 Důležité informace k vyšívání

### Horní nit

Pro vyšívání je zásadní kvalitní nit (značkový výrobce), aby nebyla výšivka negativně ovlivněna špatnou nití nebo trháním nitě.

Výšivka je efektní zejména, je-li jako horní nit použita lesklá viskózová nebo polyesterová vyšívací nit 40 wt. Tyto nitě jsou k dispozici v rozsáhlém výběru barev pro nádherné výšivky.

- Polyesterová nit s vysokým leskem je velmi odolná, stálobarevná a má vysokou pevnost v tahu, což je vhodné pro všechny druhy výšivek.
- Viskózová nit (rayon) je měkká, se zářivým leskem, a je vhodná pro jemné delikátní výšivky a pro výrobky, které nebudou vystaveny příliš vysokému otěru a námaze.
- Metalická nit je tenká až středně silná a hodí se pro speciální efekty ve výšivce.
- Při práci s metalickými nitěmi byste měli vypnout automatický odstřih spodní nitě. Ostatní odstřihy nití by měly být také vypnuty, protože se nože rychle opotřebí.
- Při šití metalickými nitěmi byste měli snížit rychlost a napětí horní nitě.



### Spodní nit

Pro vyšívání se většinou používá černá nebo bílá spodní nit. Mají-li mít obě strany stejný vzhled, je vhodné použít stejnou barvu nitě jako horní i spodní.

- Bobbin Fill je obzvláště měkká a tenká nit, která je vhodná pro použití jako spodní nit. Tato speciální spodní nit zaručuje stálé napětí nitě a optimální křížení horní a spodní nitě.
- Látačí a vyšívací nitě jsou tenké nitě z mercerované bavlny vhodné pro vyšívání na bavlnu.



### Volba formátu souboru s výšivkovým vzorem

Aby vyšívací stroj BERNINA dokázal přečíst výšivkové vzory, je nutné je vytvořit ve vyšívacím softwaru BERNINA a exportovat jako soubory .EXP. Kromě samotného souboru s výšivkou se vytvoří zároveň soubory .BMP a .INF. Soubor .BMP umožňuje náhled na výšivkový vzor a soubor .INF poskytuje informace o barvách nití. **Poznámka:** Chybí-li soubor .INF není možné výšivkový vzor zobrazit ve skutečných barvách, pouze ve standardních. V takovémto případě je možné zadat barvy ručně v barevném náhledu motivu na stroji.



Stroj dále dokáže přečíst následující formáty výšivek: .PES, .PEC, .XXX, .PCS, .JEF a .DST. BERNINA International AG neručí za to, že výšivkové vzory, které nebyly vytvořeny nebo převedeny ve vyšivacím softwaru BERNINA, budou správně přečteny a vyšity.

### Zkušební vzorek

Pro vyzkoušení si vždy vezměte stejný materiál zpevněný stejným stabilizátorem, jaký použijete k vyšívání. Doporučujeme použít i stejné barvy, nitě a jehly, které plánujete použít pro výšivku.

### Velikost výšivkového vzoru

Výšivkové vzory se mohou zvětšovat nebo zmenšovat ve vyšivacím stroji nebo na PC s pomocí vyšivacího softwaru BERNINA (mimo základní příslušenství). Nejlepších výsledků dosáhnete při zvětšení či zmenšení o  $\pm 20\%$ .

### Výšivkové vzory od třetích stran

BERNINA doporučuje uložení výšivkového vzoru v jakémkoli formátu na USB flash disk přes program «ART-Link» dodávaný zdarma. Použití programu «ART-Link» zaručuje, že bude vzor přečten a vyšit správně. «ART-Link» si můžete zdarma stáhnout na [www.bernina.com/artlink](http://www.bernina.com/artlink).

### Podkladové stehy

Podkladové stehy jsou základem motivu a používají se pro stabilizaci základního materiálu a k udržení tvaru. Také brání krycím stehům výšivky v zatahování do úpletu nebo vlasu látky.

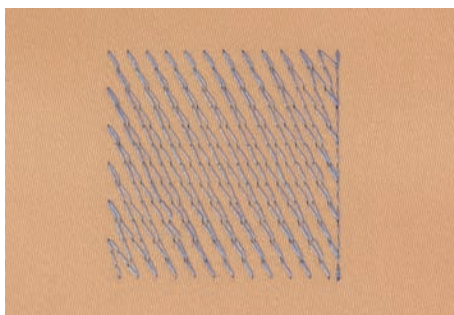

### Satéňový nebo listový steh

Jehla se pohybuje zleva doprava a naopak. Výsledkem je velmi hustý krycí entlovací steh, kterým se vyplňují tvary. Výplň satéňovými stehy je vhodná pro úzké a drobné tvary. Satéňový steh se nehodí pro větší plochy, protože široké stehy jsou příliš volné a látku dostatečně nezakryjí. Kromě toho existuje riziko, že u příliš dlouhých stehů můžete nití o něco zachytit a celou výšivku poškodit.

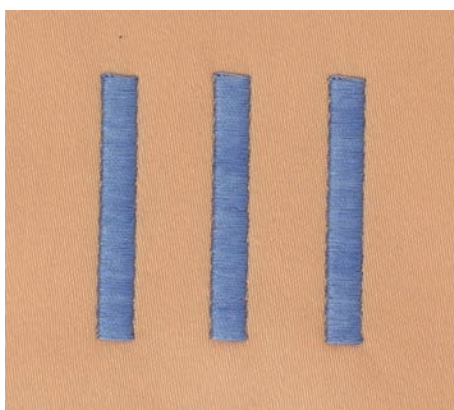



## 13 Příprava k vyšívání

### 13.1 Nasazení vyšívacího modulu

#### POZOR

Přenášení vyšívacího modulu

Poškození připojení vyšívacího modulu.

- > Než budete stroj přepravovat, sejměte vyšívací modul.

Předpoklad:

- Násuvný stolek nesmí být nasazen.
- > Modul i stroj musejí stát na pevném rovném povrchu.
- > Zkontrolujte, že se vyšívací rameno může volně pohybovat.
- > Zdvihněte levou stranu vyšívacího modulu.
- > Opatrně nasuňte modul z levé strany do konektoru modulu (1) na stroji.

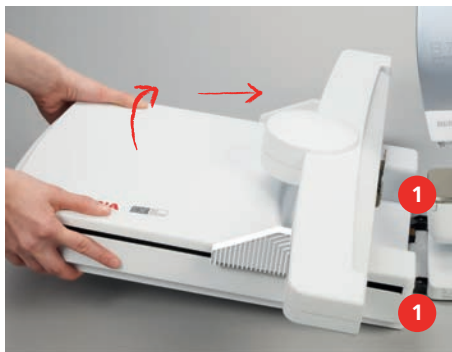

- > Chcete-li modul odstranit, zdvihněte jej z levé strany a opatrně jej stáhněte doleva.

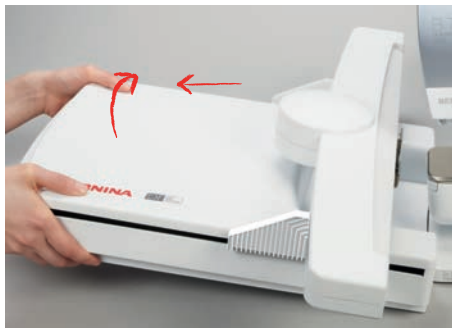

### 13.2 Příprava stroje

#### Zasunutí podavače

- > Stiskněte tlačítko «Podavač vysunut/zasunut».



## Volba výšivkového motivu

Každý výšivkový vzor můžete buďto vyšít tak jak je, nebo jej upravit různými funkcemi, které Váš vyšivací stroj nabízí. Všechny výšivkové vzory najdete na konci tohoto návodu k obsluze. Vyšívát můžete i všechny stehové vzory z režimu šití. Stehové vzory jsou zobrazeny v souborech roztríděných do kategorií, jako v režimu šití. Kromě toho můžete do stroje přenést výšivkové vzory z osobní paměti nebo z USB flash disku (mimo základní příslušenství).



> Dotkněte se «Domů».



> Dotkněte se «Režim vyšívání».

> Zvolte si abecedu, výšivkový vzor, stehový vzor nebo vlastní výšivkový vzor ze souboru.



## 13.3 Vyšivací patka

### Nasazení vyšivací patky

- > Zdvihněte jehlu.
- > Zdvihněte přítlačnou patku.
- > Vypněte stroj.
- > Zmáčkněte páčku svorky nahoru.
- > Sejměte přítlačnou patku.
- > Nasadte vyšivací patku odspodu na držák.
- > Zmáčkněte páčku svorky dolů.



### Volba stehové desky v uživatelském rozhraní

Po nasazení odpovídající vyšivací patky je možné tuto patku zvolit a uložit ve stroji. Kromě toho se zobrazí všechny alternativní patky, které jsou vhodné pro zvolený výšivkový vzor.

- > Zapněte hlavní vypínač.
- > Zvolte si výšivkový vzor.



- > Dotkněte se «Zobrazení přítlačných patek / Výběr přítlačných patek».



- > Dotykem ikony «Přítlačné patky k dokoupení» zobrazíte všechny přítlačné patky vhodné pro zvolený stehový vzor.
- > Zvolte nasazenou přítlačnou patku.

## 13.4 Jehla a stehová deska

### Nasazení vyšívací jehly



Vyšívací jehly typu 130/705 H-SUK mají větší očko a jsou mírně zaoblené. Tím se předchází otěru nití při používání viskózních a bavlněných vyšívacích nití. Podle používané vyšívací nitě použijte jehlu velikosti 70-SUK až 90-SUK.

- > Zdvihněte jehlu.
- > Vypněte stroj.
- > Sejměte nasazenou patku.
- > Šedým šroubovákem Torx povolte šroubek jehlové svorky.



- > Vytáhněte jehlu směrem dolů.
- > Vezměte novou jehlu do ruky plochou stranou dozadu.
- > Zasuňte jehlu do svorky na doraz.
- > Utáhněte šroubek jehlové svorky šedým šroubovákem Torx.

### Volba vyšívací jehly v uživatelském rozhraní

Po výměně jehly si můžete ověřit, zda se dá použít v kombinaci se zvolenou stehovou deskou.



- > Dotkněte se «Volba nitě».

- > Zvolte nasazenou jehlu.



- Je-li jehla v kombinaci se zvolenou stehovou deskou vhodná, můžete začít vyšívat.
- Jestliže jehla není vhodná v kombinaci se zvolenou stehovou deskou, spuštění stroje se automaticky zablokuje.

### Volba druhu a velikosti jehly

Praktická funkce paměti: Ztrátě informací předejdete dodatečným uložením druhu a velikosti jehly do stroje. Uložený druh jehly a její velikost můžete kdykoli zkontrolovat.



- > Dotkněte se «Volba nitě».



- > Dotkněte se «Informace o jehlách».



- > Zvolte druh (1) nasazené jehly.
- > Zvolte druh (2) nasazené jehly.

### Nasazení stehové desky

Stehová deska (Stehová deska pro rovný steh a CutWork) má v místě vpichu jehly malý otvor. Tím se optimalizuje tvoření stehu (vázání horní a spodní nitě). Výsledkem je hezčí vzhled stehu.

- > Zasuňte podavač stiskem tlačítka «Podavač vysunut/zasunut».



- > Vypněte stroj.
- > Odstraňte jehlu.
- > Sejměte přítlačnou patku.

- > U značky v pravém horním rohu stehové desky zatlačte na stehovou desku dolů, až vyskočí.



- > Sejměte stehovou desku.
- > Položte novou stehovou desku (Stehová deska pro rovný steh a CutWork) otvory nad příslušné vodící trny a zacvakněte ji.

### Volba stehové desky v uživatelském rozhraní

Po výměně stehové desky si můžete ověřit, zda se deska dá použít v kombinaci s nasazenou jehlou.



- > Dotkněte se «Volba stehové desky».
- > Zvolte Stehová deska pro rovný steh a CutWork.

### Příkaz Vytáhnout nit

Pro vyšívání je nutné vytáhnout spodní nit. Pro ruční vázání je možné spodní nit vytáhnout v jediném kroku. Nejsou-li zapotřebí žádné zapošívací stehy, je vhodné deaktivovat zapošívání v menu nastavení.



- > Přidržte horní nit.
- > Stiskněte tlačítko «Přítlačná patka nahoru/dolů».
  - Spodní nit se vytáhne automaticky.

## 13.5 Vyšívací rámečky

### Obrazovka pro nastavení rámečku

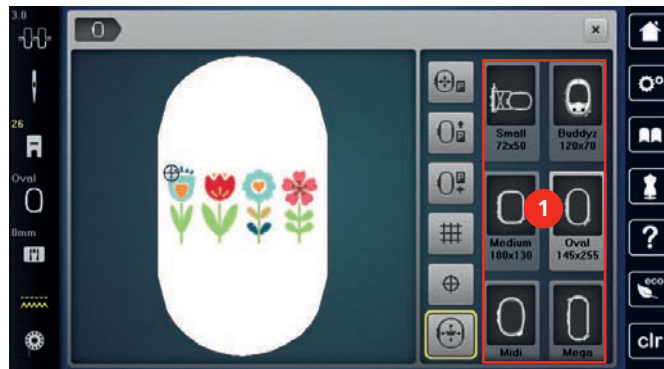

- 1 vyšívacího rámečku

### Volba vyšívacího rámečku

Nejlépších výsledků dosáhnete, zvolíte-li nejmenší možný rámeček pro daný vyšívkový vzor.

Vyšívkový vzor má předem danou velikost, která se zobrazí.

Předpoklad:

- Vyšívkový vzor je zvolen.



- > Dotkněte se «Indikátor rámečku / volba rámečku».
  - Stroj automaticky zvolí optimální vyšívací rámeček podle velikosti vyšivkového vzoru. Pokud nebude přednastavený vyšívací rámeček k dispozici, můžete si zvolit jiný. Nasadíte-li vyšívací rámeček, který neodpovídá zvolenému, je nasazený rámeček považován za aktivní a podle toho se zobrazí plocha vyšivkového vzoru.
- > Zvolte požadovaný vyšívací rámeček.

### **Odrhovací stabilizátory**

Použití stabilizátoru zajišťuje vyšší stabilitu Vaší vyšivky. Odrhovací stabilizátor vyhovuje všem tkaným a nepružným materiálům. Použít můžete 1-2 vrstvy. Stabilizátory jsou k dispozici v různých tloušťkách. U větších ploch k vyšítí zůstává stabilizátor pod vyšívací nití. Stabilizátor se aplikuje na spodní stranu látky pomocí lepidla ve spreji. Po vyšítí opatrně odstříhnete přebytečný stabilizátor.

### **Odstřihovací stabilizátory**

Použití stabilizátoru zajišťuje vyšší stabilitu Vaší vyšivky. Odstřihovací stabilizátor vyhovuje všem pružným materiálům. Použít můžete 1-2 vrstvy. Stabilizátory jsou k dispozici v různých tloušťkách. U větších ploch k vyšítí zůstává stabilizátor pod vyšívací nití. Stabilizátor se aplikuje na spodní stranu látky pomocí lepidla ve spreji. Po vyšítí opatrně odstříhnete přebytečný stabilizátor.

### **Lepidlo ve spreji**

Použití lepidla ve spreji se doporučuje pro pružné a hladké materiály a pro úplety. Brání látce ve ztracení tvaru a klouzání. Lepidlo ve spreji usnadňuje přesné sesazení aplikací. Nepoužívejte lepidlo ve spreji v blízkosti stroje, abyste jej neznečistili.

- > Při sprejování stabilizátoru stříkejte lepidlo opatrně ze vzdálenosti 25 – 30 cm (9 – 12 palců).
- > Nastříkaný stabilizátor opatrně nalepte na rubovou stranu látky, látku vyhladte, aby na ní nebyly záhyby.
- > Drobné díly, jako klopy kapes či límečky umístěte na stabilizátor.
- > Abyste předešli stopám od rámečku při práci s látkou s vlasem či s fleecem, neupínejte do rámečku díly, ale nastříkejte stabilizátor a upněte jej.
- > Nalepte látku určenou k vyšítí na stabilizátor.
- > Před spuštěním stroje odstraňte všechny lepivé zbytky.

### **Použití škrobu ve spreji**

Škrob ve spreji je ideální pro dodatečné zpevnění tenkých, řídké tkaných látek. Vždy použijte ještě jeden stabilizátor na rubovou stranu.

- > Postříkejte plochu určenou k vyšívání.
- > Nechte látku uschnout, případně ji lehce přežehlete horkou žehličkou.

### **Použití nažehlovacích vlizelínů**

Nažehlovací vlizelíny jsou k dispozici v mnoha tloušťkách. Vhodné je použít nažehlovací vlizelín, který se snadno z látky odstraní. Nažehlovací vlizelín je vhodný pro všechny materiály, které se snadno shrnují, např. pružné látky, jako trikot a žerzej.

- > Nažehlovací vlizelíny se nažehlují na rubovou stranu látky teplou žehličkou.

### **Použití samolepicího stabilizátoru podloženého papírem**

Samolepicí stabilizátor podložený papírem je určen pro látky, jako žerzej a hedvábí, a dále pro vyšívací projekty, které nejsou vhodné pro napnutí do rámečku.

- > Napněte stabilizátor do vyšívacího rámečku papírovou stranou navrch.
- > Nůžkami udělejte do papíru díry a odstraňte papír v místě vyšivky.
- > Položte látku určenou k vyšívání na stabilizátor a vyhladte ji.
- > Před spuštěním stroje odstraňte všechny lepivé zbytky.



## Použití vodou rozpustného stabilizátoru



Pro samonosnou výšivku je vhodné napnout do rámečku 1-3 vrstvy vodou rozpustného stabilizátoru. Jelikož se výšivkové vzory nevyšívají na látku, zůstane ve výsledku pouze vyšitá nit. Výšivkové vzory je nutné kombinovat z krátkých stehů, jinak by se mohly rozpadnout.

Vodou rozpustné stabilizátory jsou ideální pro tenké látky, kde by jiné stabilizátory mohly být vidět pod výšivkou, a také pro samonosné výšivky. Stabilizátor se rozpouští ve vodě. Vodou rozpustné stabilizátory jsou ideální ochrana pro látky se smyčkami, kde chrání smyčky před poškozením. Brání zatahování nití do látky a brání vlasu na látce v pronikání skrz výšivku.

- > Umístěte stabilizátor na spodní stranu látky.
- > Je-li třeba, přilepte stabilizátor lepidlem ve spreji.
- > Látku s vlasem zpevněte na rubové straně dalším vhodným stabilizátorem.
- > Upněte všechny vrstvy do vyšívacího rámečku.
- > Po rozpuštění stabilizátoru vzor narovnejte a nechte uschnout.

## Příprava vyšívacího rámečku

Vyšívací rámeček sestává z vnějšího a vnitřního rámečku. Pro každý rámeček je k dispozici odpovídající šablona. Vyšívací plocha je vyznačena ve čtvercích o straně jeden centimetr. Střed a rohové body jsou označeny otvory. Požadované značky můžete přenést na látku.

- > Označte si na látku střed výšivkového vzoru vodou rozpustným značkovačem.

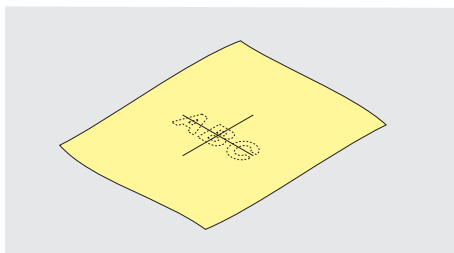

- > Povolte šroubek na vnějším rámečku.
- > Vyměňte vnitřní rámeček.
- > Zkontrolujte, že jsou šipky na obou rámečcích proti sobě.
- > Nasadte držák šablony.
- > Vložte šablonu do vnitřního rámečku, aby logo BERNINA bylo na předním okraji u šipky a zamáčkněte ji do rámečku.

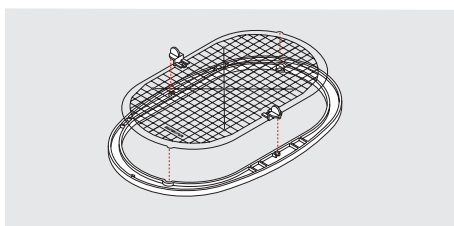

- > Položte látku pod vnitřní rámeček.
- > Nastavte označený středový bod na střed šablony.
- > Položte látku s vnitřním rámečkem na vnější rámeček, aby byly šipky na obou rámečcích proti sobě.

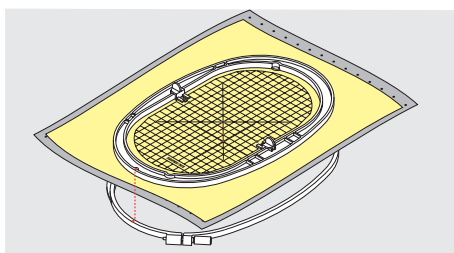

- > Nasadte rámečky do sebe a dejte pozor, abyste nepohnuli s materiálem.

- > Napněte látku do vyšívacího rámečku.
- > Utáhněte šroubek.
- > Pomocí držáku šablony vyjměte šablonu z rámečku.
- > Abyste předešli poškrábání volného ramene, nasadte vnitřní rámeček do vnějšího tak, aby vnitřní rámeček s látkou vyčníval dolů asi o 1 mm.

### Nasazení rámečku

- > Zdvihněte jehlu.
- > Zdvihněte vyšívací patku.
- > Vezměte rámeček do ruky lícovou stranou látky nahoru a upevňovacím mechanismem doleva.
- > Vložte vyšívací rámeček pod vyšívací patku.
- > Zmáčkněte obě páčky upevňovacího mechanismu (1) směrem proti sobě.
- > Umístěte vyšívací rámeček (2) nad držák v rameni vyšívacího modulu.
- > Zacvakněte rámeček dolů na místo.
- > Uvolněte upevňovací mechanismus (1).

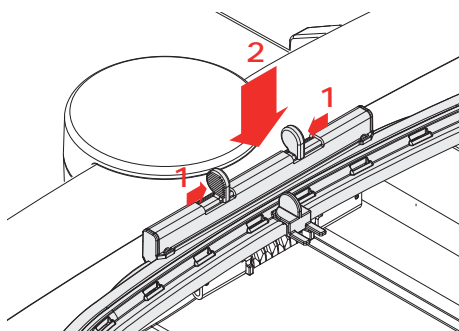

- > Chcete-li rámeček sejmout, zmáčkněte obě páčky upevňovacího mechanismu směrem proti sobě.
- > Sejměte rámeček.

### Obrazovka funkcí pro vyšívání



- |                                            |                             |
|--------------------------------------------|-----------------------------|
| 1 «Vystředění jehly do vyšívacího rámečku» | 4 «Mřížka zapnuta/vypnuta»  |
| 2 «Přesunout rámeček dozadu.»              | 5 «Střed vyšívkového vzoru» |
| 3 «Přesunutí rámečku doleva»               | 6 «Virtuální polohování»    |

### Vystředění jehly do vyšívacího rámečku

Přesunutím vyšívacího rámečku usnadníte navlékání, je-li jehla blízko rámečku.



- > Dotkněte se «Indikátor rámečku / volba rámečku».



- > Dotkněte se «Vystředění jehly do vyšívacího rámečku».
- > Navlečte horní nit.



- > Stiskem tlačítka «Start/Stop» přesunete rámeček do předchozí polohy.

## Přesunout rámeček dozadu

Pro snazší výměnu spodní nitě je vhodné přesunout před navlékáním rámeček dozadu. Získáte tím snazší přístup ke krytu cívky.



> Dotkněte se «Indikátor rámečku / volba rámečku».



> Dotkněte se «Přesunout rámeček dozadu.».

> Navlečení spodní nitě (viz strana 46)



> Stiskem tlačítka «Start/Stop» přesunete rámeček do předchozí polohy. Je-li třeba, vytáhněte horní nit dozadu.

## Přesunutí modulu pro režim šití

Vyšívací modul můžete umístit tak, abyste mohli šít i s připojeným modulem.



> Dotkněte se «Indikátor rámečku / volba rámečku».

> Sejměte rámeček.



> Dotkněte se «Přesunutí rámečku doleva».



> Dotkněte se «Domů».



> Dotkněte se «Režim šití».

## Mřížka zapnuta/vypnuta

Když je zobrazen střed rámečku a mřížka, můžete posouvat výšivkový vzor přesněji.



> Dotkněte se «Indikátor rámečku / volba rámečku».



> Dotykem «Mřížka zapnuta/vypnuta» zobrazíte na displeji střed rámečku.

> Dalším dotykem «Mřížka zapnuta/vypnuta» zobrazíte čáry mřížky.

> Dalším dotykem «Mřížka zapnuta/vypnuta» skryjete střed rámečku i čáry mřížky.

## Nalezení středu výšivkového vzoru

Vyšívací rámeček se posune tak, aby jehla byla přesně nad středem výšivkového vzoru nebo na začátku motivu.



> Dotkněte se «Indikátor rámečku / volba rámečku».



> Dotykem ikony «Střed výšivkového vzoru» umístíte jehlu přesně nad střed výšivkového vzoru.

> Dalším dotykem «Střed výšivkového vzoru» umístíte rámeček tak, že bude jehla nad začátkem motivu.

## Virtuální nastavení polohy vyšívacího rámečku

Jakmile přemístíte výšivkový vzor, rámeček se automaticky přesune do nové polohy. Proto se ikona «Virtuální polohování» po nasazení rámečku automaticky aktivuje a ohraničí žlutě.

Předpoklad:

- Rámeček je nasazen.



> Dotkněte se «Indikátor rámečku / volba rámečku».



> Chcete-li deaktivovat automatické posunutí rámečku po změně polohy výšivkového vzoru, dotkněte se «Virtuální polohování».

– Ikona «Virtuální polohování» nemá žlutý rámeček.

> Chcete-li aktivovat automatické posunutí rámečku po změně polohy výšivkového vzoru, dotkněte se znovu «Virtuální polohování».

## **14 Program nastavení**

### **14.1 Úprava nastavení vyšívání v programu nastavení**

Další informace k tomuto tématu (viz strana 52).



## 15 Kreativní vyšívací

### 15.1 Obrazovka pro vyšívání

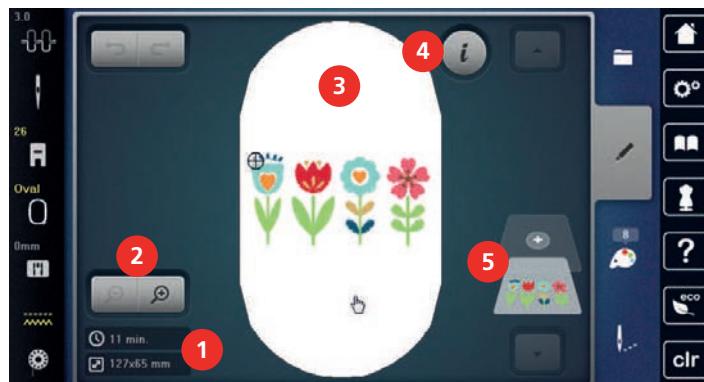

- |   |                                                         |   |                          |
|---|---------------------------------------------------------|---|--------------------------|
| 1 | Doba vyšívání / Velikost vyšivkového vzoru              | 4 | «i-Dialog»               |
| 2 | Zvětšení, zmenšení a posunutí náhledu na vyšivkový vzor | 5 | Vrstvy vyšivkového vzoru |
| 3 | Plocha, která se vyšije                                 |   |                          |

### 15.2 Volba a změna vyšivkového vzoru



> Dotkněte se «Volba».



- > Dotkněte se «Otevření vyšivkového vzoru».
- > Zvolte si nový vyšivkový vzor.

### 15.3 Kontrola doby vyšívání a velikosti vyšivkového vzoru

Ve výběrovém menu «Editace» je vlevo dole (1) zobrazena přibližná doba vyšívání v minutách, dále šířka a výška vyšivkového vzoru.



### 15.4 Nastavení rychlosti

Rychlost stroje je plynule nastavitelná posuvným ovladačem.

- > Posunutím ovladače doleva rychlost stroje snížíte.
- > Posunutím ovladače doprava rychlost stroje zvýšíte.

## 15.5 Editace výšivkového vzoru



### Obrazovka pro editaci výšivkového motivu



- |   |                              |    |                                                              |
|---|------------------------------|----|--------------------------------------------------------------|
| 1 | «Posunutí náhledu»           | 10 | «Výškové převrácení»                                         |
| 2 | «Posunutí výšivkového vzoru» | 11 | «Duplikace»                                                  |
| 3 | «Zoom out (zmenšit náhled)»  | 12 | «Nekonečná výšivka»                                          |
| 4 | «Zoom In (zvětšit náhled)»   | 13 | «Smazání výšivkového vzoru»                                  |
| 5 | «Posunutí výšivkového vzoru» | 14 | «Kontrola velikosti výšivkového vzoru»                       |
| 6 | «Otáčení výšivkovým vzorem»  | 15 | «Word»<br>(aktivováno po zadání textu)                       |
| 7 | «Změna velikosti vzoru»      | 16 | «Seskupení výšivkových motivů»                               |
| 8 | «Bodové umístění»            | 17 | «Změna pořadí výšivkových motivů»<br>(zobrazíte rolováním)   |
| 9 | «Stranové převrácení»        | 18 | «Změna druhu stehu / hustoty stehu»<br>(zobrazíte rolováním) |



### Zvětšení náhledu na výšivkový vzor

Náhled na výšivkový vzor si můžete zvětšit. Kromě toho můžete nastavovat náhled beze změny polohy výšivky.

- > Zvolte si výšivkový vzor.
-  > Chcete-li editovat náhled na výšivkový vzor, dotkněte se «Zoom In (zvětšit náhled)».
-  > Chcete-li zvětšit náhled na výšivkový vzor, dotkněte se «Zoom In (zvětšit náhled)» 1 až 4 krát.
-  > Pro návrat do režimu editace se dotkněte «Zoom out (zmenšit náhled)» 1 až 4 krát.

### Zmenšení výšivkového vzoru



Náhled na výšivkový vzor si můžete zmenšit. Kromě toho můžete nastavovat náhled beze změny polohy výšivky.

- > Zvolte si výšivkový vzor.
-  > Chcete-li editovat náhled na výšivkový vzor, dotkněte se «Zoom In (zvětšit náhled)».
-  > Chcete-li postupně zmenšit zvětšený náhled na výšivkový vzor, dotkněte se 1 až 4 krát «Zoom out (zmenšit náhled)».

### Posunutí náhledu na výšivkový vzor



Náhled na výšivkový vzor můžete posouvat. Kromě toho můžete nastavovat náhled beze změny polohy výšivky.

- > Zvolte si výšivkový vzor.



-  > «Posunutí náhledu» aktivujte dotykem «Zoom In (zvětšit náhled)».
  - «Posunutí náhledu» je aktivován (tmavě šedý).
- > Posuňte náhled na výšivkový vzor.
  - Poloha výšivky se nezměnila.
-  > Zpět do režimu Editace se vrátíte dotykem «Zoom out (zmenšit náhled)».

### Posunutí výšivkového vzoru ve zvětšeném náhledu

Kromě toho můžete nastavovat náhled beze změny polohy výšivky. Kromě toho můžete nastavovat náhled beze změny polohy výšivky.

- > Zvolte si výšivkový vzor.
-  > Ikonu «Změna polohy stehového vzoru», zobrazíte dotykem «Zoom In (zvětšit náhled)».
-  > Dotkněte se «Posunutí výšivkového vzoru».
  - Ikona se zbarví šedě.
- > Posuňte náhled na výšivkový vzor.
  - Poloha výšivky se změnila.
-  > Zpět do režimu Editace se vrátíte dotykem «Zoom out (zmenšit náhled)».

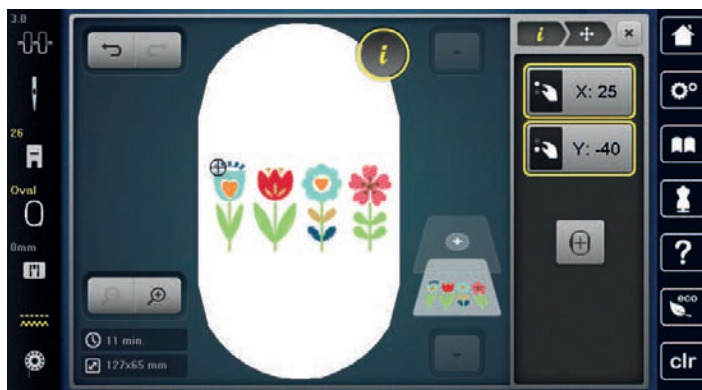

### Posunutí výšivkového vzoru

- > Zvolte si výšivkový motiv.
-  > Dotkněte se «i-Dialog».
-  > Dotkněte se «Posunutí výšivkového vzoru».
  - > Otáčením «Horním multifunkčním ovladačem» posouváte výšivkový motiv vodorovně v krocích 1/10 mm.
  - > Otáčením «Spodním multifunkčním ovladačem» posouváte výšivkový motiv svisle v krocích 1/10 mm nebo se dotkněte výšivkového motivu a posuňte jej na libovolné místo.
    - Změna polohy je indikována v ikonách se žlutým rámečkem.



-  > Dotkněte se «Centrování výšivkového vzoru».
  - Výšivkový motiv je posunut do středu rámečku.

### Otáčení výšivkovým vzorem

- > Zvolte si výšivkový vzor.
-  > Dotkněte se «i-Dialog».
-  > Dotkněte se «Otáčení výšivkovým vzorem».
  - > Otáčením «Horním multifunkčním ovladačem» nebo «Spodním multifunkčním ovladačem» doprava otáčíte výšivkový vzor po směru hodinových ručiček.
  - > Otáčením «Horním multifunkčním ovladačem» nebo «Spodním multifunkčním ovladačem» doleva otáčíte výšivkový vzor proti směru hodinových ručiček.

+90

> Dotykem ikony «Otáčení vyšivkovým vzorem o +90°» otáčíte vyšivkovým vzorem v krocích 90°.

### Proporcionální změna velikosti vyšivkového vzoru



Nejlépeších výsledků dosáhnete zvětšením nebo zmenšením motivu o maximálně 20 %.

Chcete-li změnit velikost vzoru o více než 20 %, měli byste to provést ve vyšivacím softwaru a poté vzor znovu načíst do stroje.



> Zvolte si vyšivkový vzor.

> Dotkněte se «i-Dialog».



> Dotkněte se «Změna velikosti vzoru».



> Jestliže nemá «Zachování proporcí» bílé ohraničení, dotkněte se «Zachování proporcí».

– «Zachování proporcí» má bílé ohraničení.



> Otáčením «Horním/Spodním multifunkčním ovladačem» doprava zvětšíte vyšivkový vzor proporcionálně.

> Otáčením «Horním/Spodním multifunkčním ovladačem» doleva zmenšíte vyšivkový vzor proporcionálně.

### Proporcionální změna velikosti vyšivkového vzoru



Nejlépeších výsledků dosáhnete zvětšením nebo zmenšením motivu o maximálně 20 %.

Chcete-li změnit velikost vzoru o více než 20 %, měli byste to provést ve vyšivacím softwaru a poté vzor znovu načíst do stroje.



> Zvolte si vyšivkový vzor.

> Dotkněte se «i-Dialog».



> Dotkněte se «Změna velikosti vzoru».



> Jestliže má «Zachování proporcí» bílé ohraničení, dotkněte se «Zachování proporcí».

– «Zachování proporcí» nemá bílé ohraničení.





- > Výšivkový vzor rozšíříte otáčením «Horním multifunkčním ovladačem» po směru hodinových ručiček.
- > Výšivkový vzor zúžíte otáčením «Horním multifunkčním ovladačem» proti směru hodinových ručiček.
- > Výšivkový vzor prodloužíte otáčením «Spodním multifunkčním ovladačem» po směru hodinových ručiček.
- > Výšivkový vzor zkrátíte otáčením «Spodním multifunkčním ovladačem» proti směru hodinových ručiček.

### Zrcadlové převracení vzorů

Výšivkové vzory můžete převracet stranově i výškově.

- > Zvolte si výšivkový vzor.
- > Dotkněte se «i-Dialog».



- > Chcete-li výšivkový vzor zrcadlově převrátit na šířku, dotkněte se «Stranové převrácení».



- > Chcete-li výšivkový vzor zrcadlově převrátit na výšku, dotkněte se «Výškové převrácení».

### Změna typu stehu

Jsou-li saténové stehy příliš dlouhé, můžete je zaměnit za výplňové.

- > Zvolte si výšivkový vzor.
- > Dotkněte se «i-Dialog».



- > Dotkněte se «Změna druhu stehu / hustoty stehu».



- > Dotykem přepínače v horní části displeje (1) změňte saténový steh na výplňový.
- > Nastavte a potvrďte délku stehu 2.

### Úprava hustoty stehu

Jsou-li saténové stehy vyšity příliš hustě, můžete změnit jejich hustotu.

- > Zvolte si výšivkový vzor.
- > Dotkněte se «i-Dialog».





- > Dotkněte se «Změna druhu stehu / hustoty stehu».



- > Nastavení hustoty stehu (1).

### Kontrola velikosti a polohy výšivkového vzoru

Můžete si zkontrolovat, zda výšivkový vzor odpovídá stanovené poloze/umístění na látce. Do bodů mimo vyšívací rámeček se jehla nepřesune.



- > Zvolte si výšivkový vzor.
- > Dotkněte se «i-Dialog».



- > Dotkněte se «Kontrola velikosti výšivkového vzoru».
  - Vyšívací rámeček se pohybuje, dokud se jehla nedostane do polohy zobrazené na displeji.

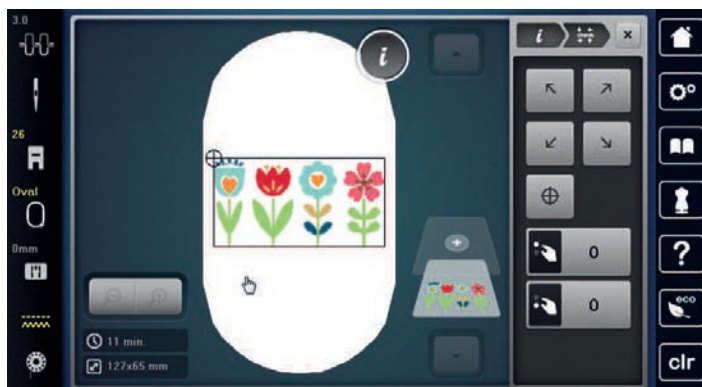

- > Požadovaný roh vzoru zvolíte dotykem příslušné šipky.
  - Vyšívací rámeček se pohybuje, dokud se jehla nedostane do polohy zobrazené na displeji. Není-li výšivkový vzor dosud ve správné poloze, můžete jeho polohu změnit otáčením «Horním/spodním multifunkčním ovladačem» a znovu přezkontrolovat konečnou polohu výšivky.



- > Chcete-li dostat jehlu do středu výšivkového vzoru, dotkněte se ikony «Střed výšivkového vzoru».
- > Otáčením «Horním multifunkčním ovladačem» pohybujete výšivkovým vzorem vodorovně.
- > Otáčením «Spodním multifunkčním ovladačem» pohybujete výšivkovým vzorem svisle.

### Nekonečná výšivka

Pro vyšívání bordury je výhodné použít Vyšívací rámeček Mega (mimo základní příslušenství) nebo Vyšívací rámeček Maxi (mimo základní příslušenství). Výšivkový projekt potom nemusíte tak často upínat do rámečku. Vhodné je, nakreslit si na látku čáry a při napínání látky do rámečku používat šablonu. Nakreslené čáry na látce musejí být rovnoběžné s ryskami na šabloně. V následující ukázce je použit oválný rámeček z příslušenství stroje.



- > Zvolte si výšivkový vzor.
- > Dotkněte se «i-Dialog».

- > Dotkněte se «Nekonečná výšivka».
  - Výšivkový vzor se zkopíruje na optimální počet vhodný pro daný rámeček.
  - Spolu s vzorem se vloží referenční body, které potřebujete k dalšímu napnutí látky do rámečku.
- > Pomocí ikon se šipkami (1) si můžete dle potřeby přidat další referenční body.
- > Počet výšivkových vzorů nastavíte dotyky «Mínus»/«Plus» (2).
- > Vzdálenost mezi výšivkovými vzory nastavíte dotyky «Mínus»/«Plus» (3).
- > Dotykem «Přizpůsobení velikosti výšivkového vzoru vyšívacímu rámečku» (4) vsadíte všechny výšivkové vzory přesně do rámečku.
- > Dotkněte se «Potvrdit».

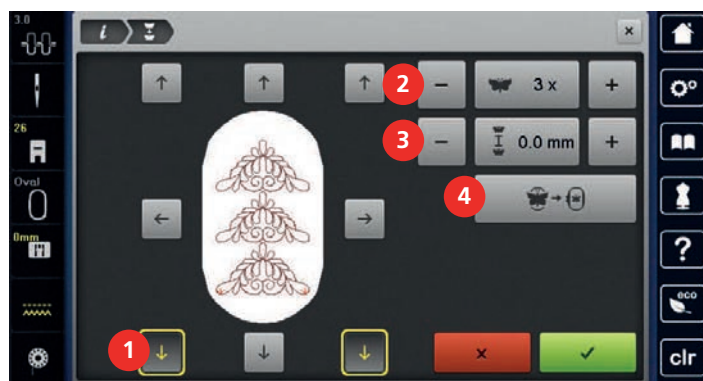

- > Dotkněte se «i-Dialog».
- > Dotkněte se «Vyšívací».
- > Stiskněte tlačítko «Start/Stop» a vyšijte borduru.
  - Výšivkový vzor už musí být vyšitý.

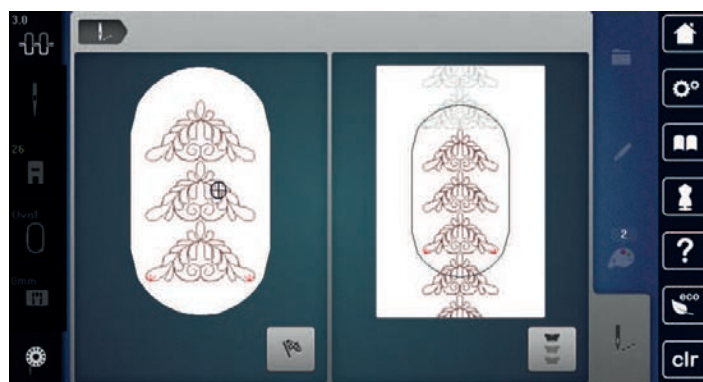

- > Po vyšití referenčních bodů se dotkněte «Nekonečná výšivka».
  - Animace Vám napovídá, že je nutné látku přerámovat.

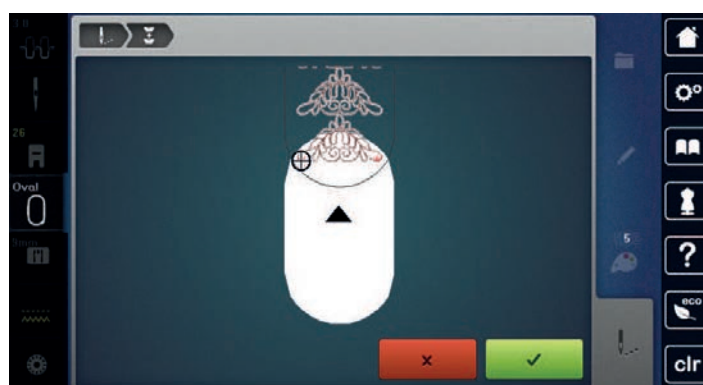

- > Vyměňte rámeček a natočte látku tak, aby vyšité referenční body byly v horní části plochy rámečku a minimálně 3 cm od horního okraje rámečku.
- > Nasadte rámeček.
- ✔ > Dotkněte se «Potvrdit».
  - Vyšívací rámeček se automaticky přesune do blízkosti referenčního bodu.
  - Ikona «AUTO» je aktivována a rámeček se automaticky přesune do posledního referenčního bodu.
- > Ikonami se šipkami určete, na které straně vyšité části bude umístěn následující referenční bod.
- > Vyšívací rámeček přesně usadíte otáčením knoflíkem «Horní multifunkční ovladač» nebo «Spodní multifunkční ovladač».

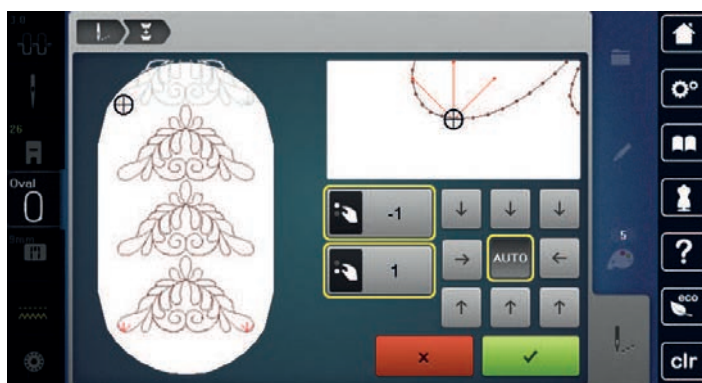

- ✔ > Dotkněte se «Potvrdit».
- 🔘 > Stiskněte tlačítko «Start/Stop» a pokračujte ve vyšívání.
- > Tyto kroky opakujte, dokud nedosáhnete požadované délky bordury.

### Duplikace výšivkového vzoru

- > Zvolte si výšivkový vzor.
- > Dotkněte se «i-Dialog».



- 🗑️ > Dotkněte se «Duplikace».
  - Výšivkový vzor (1) je duplikován (2).



### Smazání výšivkového vzoru

Smáže se aktivní výšivkový vzor.

- > Zvolte si výšivkový vzor.
- > Dotkněte se «i-Dialog».



- 🗑️ > Dotkněte se «Smazat».



## Změna pořadí v rámci kombinace výšivkových motivů

Pořadí výšivkových motivů v kombinaci výšivkových motivů lze změnit.

Předpoklad:

- Byla vytvořena kombinace výšivkových motivů nebo byl motiv oddělen od skupiny.



> Dotkněte se «i-Dialog».



> Dotkněte se «Změna pořadí výšivkových motivů».

> Zvolte si požadovaný motiv a posuňte jej do příslušné pozice.

## Rušení provedených kroků

Veškeré kroky můžete jeden po druhém zrušit a znovu opakovat.

Předpoklad:

- Je zvolen výšivkový vzor a byly provedeny změny.



> Poslední krok zrušíte dotykem «Zpět».

> Poslední kroky v řadě zrušíte postupně dotyky «Zpět».



> Poslední krok obnovíte dotykem «Znovu».

> Poslední kroky v řadě obnovíte postupně dotyky «Znovu».

## Seskupení výšivkových motivů

Do skupiny můžete přidávat výšivkové motivy i je odebírat. Seskupené výšivkové motivy můžete zpracovávat jako jeden motiv.

Pořadí výšivkových motivů ve skupině můžete měnit. (viz strana 149)

Pokud došlo ke zrušení seskupení výšivkových motivů, tj. výšivkový motiv byl rozdělen na různé prvky/barvy, barvy už znovu nesložíte. U abeced je nutné v menu Nastavení upravit přeskakovací stehy na délku 1. Zrušení seskupení potom funguje pro všechny písmena.

> Vytvořte kombinaci výšivkových motivů.

> Vyberte v kombinaci výšivkových motivů výšivkový motiv (1).



> Dotkněte se «i-Dialog».



> Dotkněte se «Seskupení výšivkových motivů».



> Dotkněte se «Seskupení».

– Výšivkové motivy nad vybraným výšivkovým motivem se přidají do kombinace výšivkových motivů.

> Vyberte kombinaci výšivkových motivů.



> Dotkněte se «Rozeskupení».

– Seskupení se zruší.

nebo

- > Vytvořte kombinaci výšivkových motivů.
- > Vyberte všechny výšivkové motivy (2).

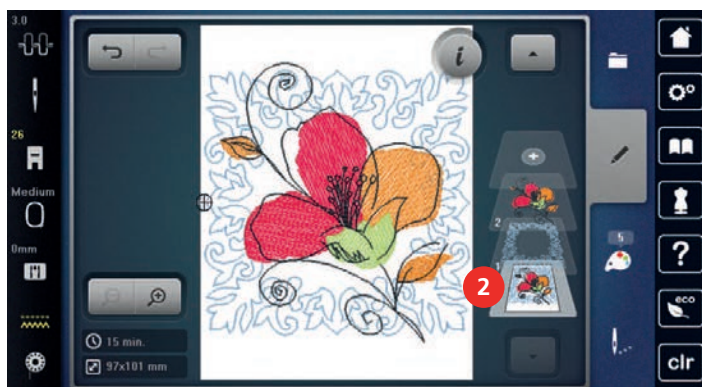

- > Dotkněte se «i-Dialog».



- > Dotkněte se «Seskupení».
  - Všechny výšivkové motivy se přidají do kombinace výšivkových motivů.
- > Vyberte kombinaci výšivkových motivů.



- > Dotkněte se «Rozeskupení».
  - Seskupení se zruší.

## 15.6 Bodové umístění

### Umístění bodů na mřížku

Tato funkce umožňuje přesné umístění výšivkového vzoru na látku velmi jednoduchým způsobem. Polohovací body můžete umístit na mřížku.

Předpoklad:

- Vyznačte si jakékoli dva body výšivkového vzoru křídou nebo vodou rozpustným značkovačem. Místo nebo oblast, kde bude výšivkový vzor umístěn, je zřetelně viditelné.
- Je vybrán používaný rámeček.

- > Zvolte si výšivkový vzor.
- > Dotkněte se «i-Dialog».



- > Dotkněte se «Bodové umístění».



- > Dotkněte se «Bodové umístění na mřížce».
  - K výšivkovému vzoru se přiřadí mřížka s devíti různými polohovacími body.
- > Zvolte si požadovaný polohovací bod, ke kterému chcete výšivkový vzor přichytit.
  - Bod změní barvu.

- > Otáčením «Horním multifunkčním ovladačem» nebo «Spodním multifunkčním ovladačem» doleva nebo doprava umístěte jehlu nad příslušnou značku na látce.



- > Změněnou polohu potvrďte dotykem «Sada».
  - Bod změní barvu a je umístěn.
- > Zvolte druhý polohovací bod na výšivkovém vzoru.

- > Otáčením «Horním multifunkčním ovladačem» nebo «Spodním multifunkčním ovladačem» doleva nebo doprava umístíte jehlu nad příslušnou značku na látce.

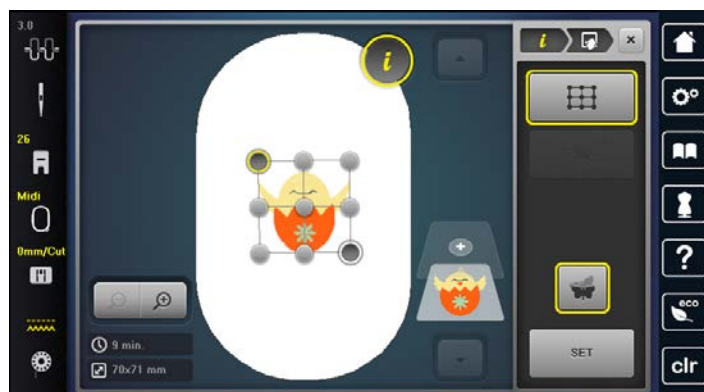

- > Změněnou polohu potvrďte dotykem «Sada».
  - Bod změni barvu a je umístěn. Výšivkový vzor je nastaven.
- > Dotykem «Reset bodového umístění» vrátíte změny do výchozího nastavení.



## Volné bodové umístění

Tato funkce umožňuje přesné umístění výšivkového vzoru na látku velmi jednoduchým způsobem. Body si můžete v rámci výšivkového vzoru definovat libovolně.

Předpoklad:

- Vyznačte si jakékoli dva body výšivkového vzoru křídou nebo vodou rozpustným značkovačem. Místo nebo oblast, kde bude výšivkový vzor umístěn, je zřetelně viditelné.
- Je vybrán používaný rámeček.

- > Zvolte si výšivkový vzor.
- > Dotkněte se «i-Dialog».



- > Dotkněte se «Bodové umístění».



- > Dotkněte se «Volné bodové umístění».
- > Definujte si požadovaný bod v rámci výšivkového vzoru.
  - Polohovací bod se zobrazí.



- > Otáčením «Horním multifunkčním ovladačem» nebo «Spodním multifunkčním ovladačem» doleva nebo doprava umístíte jehlu nad příslušnou značku na látce.

- > Změněnou polohu potvrďte dotykem «Sada».
  - Bod změni barvu a je umístěn.



- > Zvolte druhý polohovací bod na výšivkovém vzoru.
- > Otáčením «Horním multifunkčním ovladačem» nebo «Spodním multifunkčním ovladačem» doleva nebo doprava umístíte jehlu nad příslušnou značku na látce.



- > Změněnou polohu potvrďte dotykem «Sada».
- Bod změni barvu a je umístěn. Výšivkový vzor je nastaven.



- > Dotykem «Reset bodového umístění» vrátíte změny do výchozího nastavení.

## 15.7 Kombinace výšivkových vzorů

### Kombinace výšivkových vzorů

V režimu Kombinace můžete kombinovat několik výšivkových vzorů.

- > Zvolte si výšivkový vzor.
- > Dotkněte se «Přidání výšivkového vzoru».



- > Zvolte si jiný výšivkový vzor.

### Smazání jednotlivého výšivkového vzoru

Předpoklad:

- Byla vytvořena kombinace výšivkových vzorů.
- > Dotkněte se požadovaného výšivkového vzoru na příslušné úrovni (1), přidržeťte jej a přesuňte ven.
- Otevře se nové okno.



- > Zvolený výšivkový vzor smažete dotykem «Potvrdit».

### Kopírování výšivkového motivu

- > Zvolte si výšivkový motiv.
- > Dotkněte se «i-Dialog».





- > Dotkněte se «Duplikace».
- Výšivkový motiv (1) je zkopírován (2).



### Kopírování kombinace

Jakmile se kombinace zkopíruje, není už možné vybrat jednotlivé motivy.

- > Zvolte si výšivkový motiv.
- > Dotkněte se «Přidání výšivkového vzoru».
- > Zvolte si další výšivkový motiv.
- > Vyberte kombinaci (1).



- > Dotkněte se «i-Dialog».



- > Dotkněte se «Duplikace».
- Kombinace je zkopírována (2).

## 15.8 Vytvoření nápisu

### Přehled vyšívacích abeced

Výšivkový motiv		Název
ABC	ABC	Drifter
ABC	ABC	Childs Play

Výšivkový motiv		Název
<b>ABC</b>		Victoria
<i>ABC</i>	<i>A B C</i>	Anniversary
<b>ABC</b>	<b>A B C</b>	Swiss Block
ABC		Quilt Block
<b>ABC</b>		Old English
<b>АБВ</b>	<b>А Б В</b>	Russian Textbook
<b>ABC</b>		Happy Times
<b>ABC</b>		Bamboo
<i>ABC</i>		Lisa
<i>ABC</i>		Zurich
<b>ABC</b>		Flare Serif
<b>ABC</b>		Chicago
<b>ABC</b>		Deco block
<b>ABC</b>		Condensed Sans
<i>ABC</i>		Curly
<b>ABC</b>		Rounded Sans

## Vytvoření nápisu



- |   |                 |   |                             |
|---|-----------------|---|-----------------------------|
| 1 | Vstupní pole    | 5 | «Čísla a matematické znaky» |
| 2 | «Smazat»        | 6 | «Speciální znaky»           |
| 3 | «Velká písmena» | 7 | «Storno»                    |
| 4 | «Malá písmena»  | 8 | «Potvrdit»                  |



Nápis se vždy vyšívá v jedné barvě. Chcete-li vyšít jednotlivá písmena nebo jednotlivá slova různými barvami, je nutné zrušit seskupení.

Nápis můžete umístit na kterékoli místo v rámečku. Pokud umístíte výšivkový vzor mimo oblast určenou k vyšívání, zvýrazní se obrys rámečku červeně. Pomocí volby rámečku je možné zkontrolovat, zda je možné výšivkový vzor vyšít v jiném rámečku či ne. Jestliže se nápis nevejde do rámečku, je možné jednotlivá slova zkombinovat a umístit například pod sebe.



- > Zvolte «Abecedy» .
- > Zvolte si abecedu.
- > Zadejte a potvrďte text.

### Editace nápisu



- > Je vytvořen nápis.
- > Dotkněte se «i-Dialog».



- > Dotkněte se «Word».
- > Vzdálenost mezi písmeny změníte otáčením «Horním multifunkčním ovladačem» s krokem 1 mm.
- > Otáčením «Spodním multifunkčním ovladačem» doleva nebo doprava zakřívíte nápis nahoru nebo dolů.

## 15.9 Změna barev vyšívacího vzoru

### Přehled změny barvy

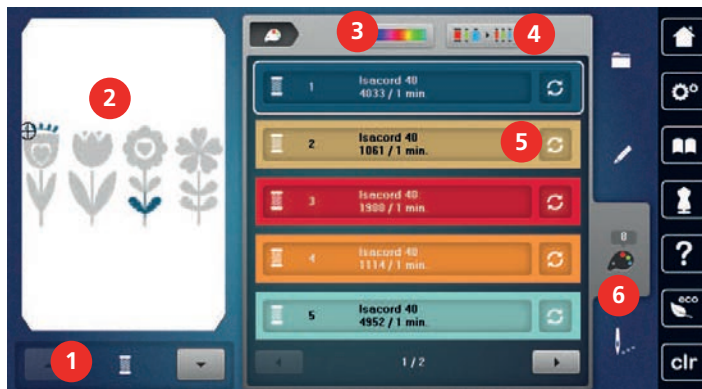





- |   |                          |   |                       |
|---|--------------------------|---|-----------------------|
| 1 | «Indikace barvy»         | 4 | «Zadat značku nití»   |
| 2 | Náhled na zvolenou barvu | 5 | «Změna barvy/značky»  |
| 3 | «Kruh barev»             | 6 | «Informace o barvách» |

### Změna barvy



Nápis se vždy vyšívá v jedné barvě. Chcete-li vyšít jednotlivá písmena nebo jednotlivá slova různými barvami, je nutné zrušit seskupení.

- > Zvolte si vyšívkový vzor.
  - > Dotkněte se «Informace o barvách».
- 
- 
- > Dotkněte se «Změna barvy/značky» vedle barvy, kterou chcete změnit.
- 
- > Pro zvolení barvy zadáním čísla se dotkněte ikony «Volba barvy zadáním čísla».
  - > Zvolte požadovanou barvu.
- 
- > Volbu barvy aplikujte dotykem «Informace o barvách».

### Změna barev pomocí kruhu barev



- > Dotkněte se «Informace o barvách».
- > Dotkněte se «Kruh barev» (1).

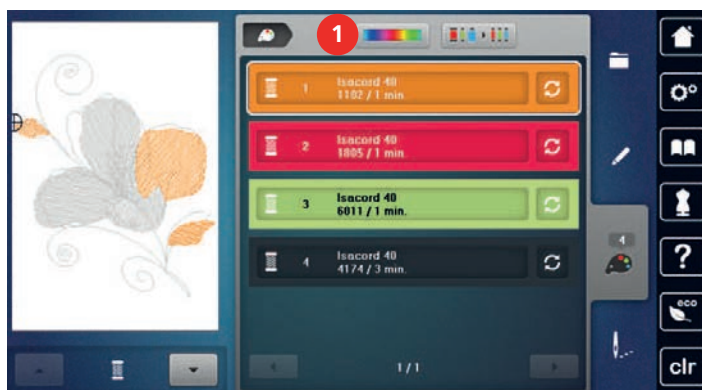

- > Barvy výšivkového vzoru můžete měnit otáčením kulatým knoflíkem (2) po nebo proti směru hodinových ručiček.

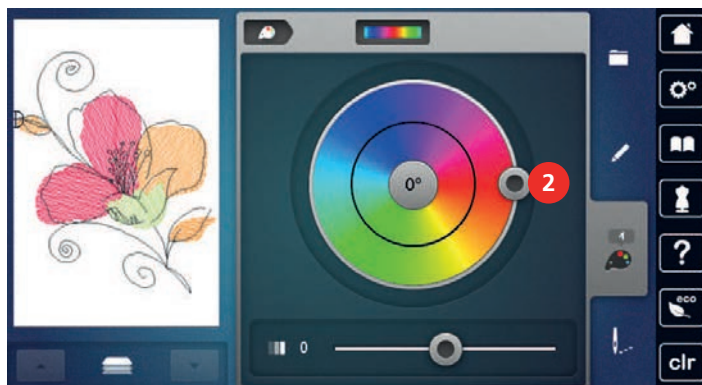

- > Změny zrušíte dotykem hodnoty ve středu kruhu barev.
- > Pohybem posuvníku (3) můžete měnit jas barev.

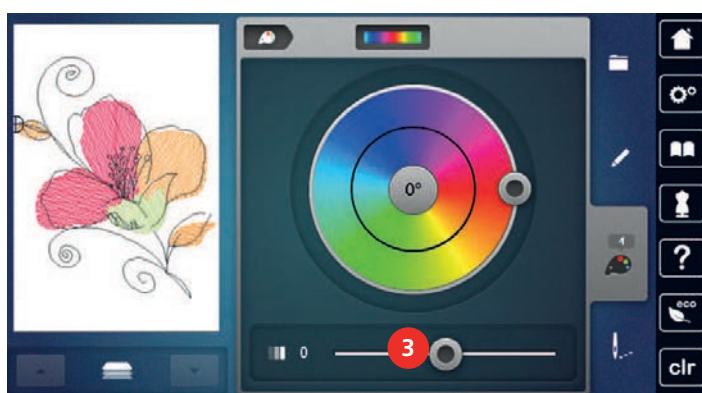

- > Dotkněte se «Editace».
  - Nastavení je potvrzeno a nyní můžete vyšít výšivkový vzor v nových barvách.

### Změna značky nitě



- > Zvolte si výšivkový vzor.
- > Dotkněte se «Informace o barvách».



- > Dotkněte se «Změna barvy/značky».
- > Ostatní značky nití zobrazíte posouváním doleva a doprava.



- > Dotkněte se «Zadat značku nití».
  - Ke každé barvě vybraného výšivkového vzoru se přiřadí zvolená značka nitě.

## 15.10 Editace výšivkového vzoru

### Obrazovka vyšívacího menu

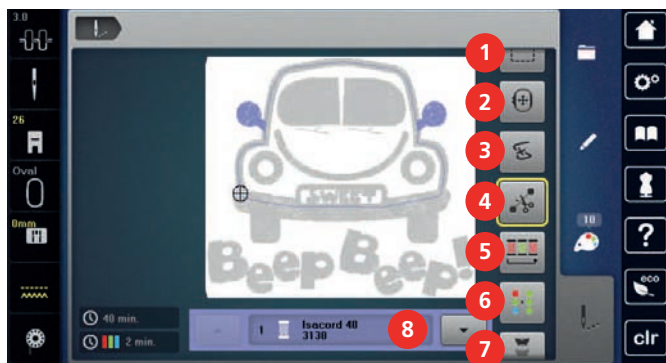

- |   |                             |   |                                              |
|---|-----------------------------|---|----------------------------------------------|
| 1 | «Stehování»                 | 5 | «Snížení počtu změn barev»                   |
| 2 | «Posunutí rámečku»          | 6 | «Vícebarevný výšivkový vzor zapnuto/vypnuto» |
| 3 | «Kontrola pořadí vyšívání»  | 7 | «Nekonečná výšivka»                          |
| 4 | «Odstřih spojovacích stehů» | 8 | «Indikace barvy»                             |

### Přidání stehování

Kolem výšivkového vzoru si můžete vyšít stehování. Tím zpevníte spojení látky a stabilizátoru.



- > Zvolte si výšivkový vzor.
- > Dotkněte se «Vyšívací».



- > Stehování kolem výšivkového vzoru vyšijete dotykem «Stehování».
- > Stehování kolem vyšívacího rámečku vyšijete dotykem «Stehování».
- > Dalším dotykem «Stehování» stehování deaktivujete.

### Pohyb rámečkem

Je-li výšivkový vzor tak velký, že bude nutné jej přerámovat, můžete jej znovu posunout.



- > Zvolte si výšivkový vzor.
- > Dotkněte se «Vyšívací».



- > Dotkněte se «Posunutí rámečku».
- > Otáčením «Horním multifunkčním ovladačem» pohybujete výšivkovým vzorem vodorovně.
- > Otáčením «Spodním multifunkčním ovladačem» pohybujete výšivkovým vzorem svisle.



- > Nastavení potvrdíte dotykem «Vyšívací» v procesu navigace.

### Kontrola pořadí vyšívání při přetržení nitě

Když se Vám přetrhne nit, je možné jehlu vrátit ve výšivkovém vzoru zpět pomocí funkce Kontrola pořadí vyšívání.



- > Zvolte si výšivkový vzor.
- > Dotkněte se «Vyšívací».



- > Dotkněte se «Kontrola pořadí vyšívání».
  - V levé části displeje se zobrazí kompaktní náhled na výšivkový vzor. Na pravé straně od výšivkového vzoru je zvětšený náhled.
- > Zvolte si požadovanou polohu v kompaktním náhledu.
- > Otáčením knoflíkem «Horní multifunkční ovladač» pohybujete vyšívacím rámečkem steh po stehu.

- > Otáčením knoflíkem «Spodní multifunkční ovladač» pohybujete vyšívacím rámečkem po větších krocích.
  - Číslo v ikoně se žlutým rámečkem oznamuje počet stehů ve vyšívané sekvenci.
- > Chcete-li si zvolit požadovaný steh zadáním čísla, dotkněte se «Poloha stehu zadáním čísla».



### Odstrih spojovacích stehů

Tato funkce je v základním nastavení aktivována a spojovací stehy se odstřihávají automaticky. Je-li funkce deaktivována, je třeba odstříhnout spojovací stehy ručně.

- > Zvolte si vyšívkový vzor.
- > Dotkněte se «Vyšívací».



- > Funkci vypnete dotykem «Odstrih spojovacích stehů».
- > Funkci zapnete dalším dotykem «Odstrih spojovacích stehů».

### Snížení počtu změn barev

Když se vyšívkové vzory překrývají, počet změn barev se **nemůže** snížit.

- > Zvolte si vyšívkový vzor.
- > Dotkněte se «Vyšívací».



- > Dotkněte se «Snížení počtu změn barev».
  - Stejně barvy v jednom vzoru se sloučí do jedné barvy.

### Vícebarevný vyšívkový vzor zapnuto/vypnuto

Vícebarevné vyšívkové vzory můžete vyšít i jednobarevně.

- > Zvolte si vyšívkový vzor.
- > Dotkněte se «Vyšívací».



- > Dotkněte se «Vícebarevný vyšívkový vzor zapnuto/vypnuto».
  - Vyšívkový vzor se vyšije v jedné barvě.

### Nekonečná vyšívka

To umožňuje vyšívání bordur, které už jste začali, i když byl stroj vypnut a zapnut.

Předpoklad:

- Vyšívkový vzor bordury musí být uložen na samostatném úložném médiu. Do vyšívkového vzoru je nutné přidat referenční body.

- > Vyberte si vyšívkové vzory bordur na samostatném úložném médiu.
- > Dotkněte se «Vyšívací».



- > Dotkněte se «Nekonečná vyšívka».

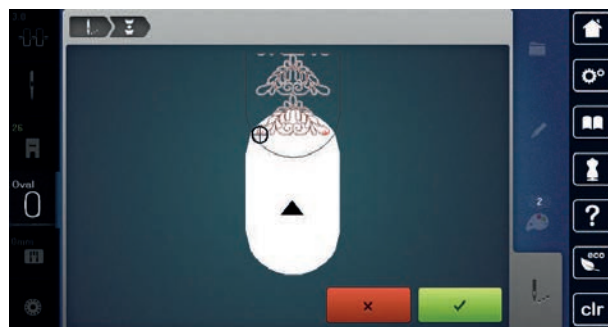

- > Vyjměte rámeček a natočte látku tak, aby vyšité referenční body byly v horní části plochy rámečku a minimálně 3 cm od horního okraje rámečku.
- > Nasadte rámeček.
- ✓ > Dotkněte se «Potvrdit».
  - Rámeček se automaticky přesune do blízkosti posledního stehu.
  - Ikona «AUTO» je aktivována a rámeček se automaticky přesune do posledního referenčního bodu.
- > Ikonami se šipkami určete, na které straně vyšité části bude umístěn následující referenční bod.
- > Přesné polohy vyšívacího rámečku dosáhnete otáčením knoflíkem «Horní multifunkční ovladač» nebo «Spodní multifunkční ovladač».

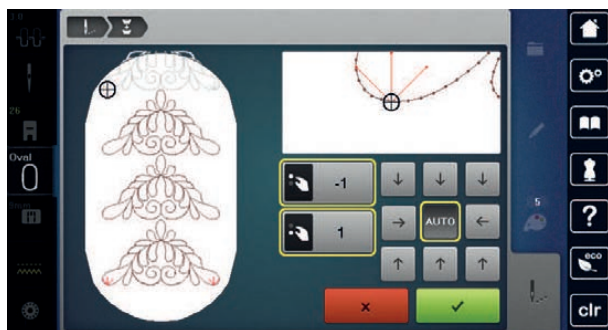

- ✓ > Dotkněte se «Potvrdit».
- ⏻ > Stiskněte tlačítko «Start/Stop» a pokračujte ve vyšívání.
- > Tyto kroky opakujte, dokud nedosáhnete požadované délky bordury.

### Indikace barvy

Každou barvu výšivkového vzoru si můžete nezávisle zvolit. Rámeček se přesune na první steh momentální barvy. Momentálně aktivní barvu můžete vyšít samostatně nebo v jiné sekvenci.

- > Zvolte si výšivkový vzor.
- ✍ > Dotkněte se «Vyšívací».
- > Dotykem ikony Scroll up si zvolte předchozí barvu výšivkového vzoru.

## 15.11 Vyšívání na volném ramenu

Vyšívání na volném ramenu je definováno jako vyšívání trubkovitých látek nebo oděvů, které jsou během vyšívání navlečeny na volném ramenu stroje. Používá se často na rukávy, nohavice a další úzké kusy oděvu.



Látku sešitou do trubice pohodlně navlečete na volné rameno stroje, když je vyšívací rámeček před nasazením nebo sejmutím umístěn doleva do parkovací polohy. Stiskem tlačítka «Start/Stop» přesunete vyšívací rámeček zpět do polohy pro vyšívání.

Je-li to možné, naplňte zcela cívku se spodní nití, protože pro výměnu spodní nitě je nutné sejmut vyšívací rámeček.

Lemy kolem okraje trubky snadno uzavřete do kruhu. Před vyšítím posledního výšivkového vzoru po přerámování látky aktivujte funkci «Bodové umístění» v režimu Edit. Dokonalého usazení chybějícího výšivkového vzoru dosáhnete použitím podfunkce «Volné bodové umístění».

U velmi úzkých trubek může být pohyb vyšívacího ramene omezen. Proto se ujistěte, že se vyšívací rámeček pohybuje volně dopředu i dozadu. Omezení pohybu vyšívacího ramene příliš úzkou trubicí může vést k deformaci výšivkového vzoru nebo k poškození látky.

### Zkontrolujte pohyblivost volného ramene

Poznámka: U jemných látek dle potřeby deaktivujte funkci thread-away.

- > Otevřete si výšivkový vzor ve stroji a editujte jej, jak se Vám líbí.
- > Vhodným způsobem si na látku označte polohu a velikost výšivkového vzoru.
- > Zvolte si nejmenší možný vyšívací rámeček.
- > Napněte látku do rámečku s vhodným stabilizátorem, případně látku přilepte, dle typu stabilizátoru.



- > Natáhněte látkovou trubku opatrně na volné rameno stroje a upevněte vyšívací rámeček na spojku vyšívacího modulu.
- > Je-li to nutné, změňte polohu vyšívkového vzoru.
- > Dotkněte se «Kontrola velikosti vyšívkového vzoru».
- > Po úspěšné zkoušce velikosti vyšívkového vzoru spustte vyšívací proces.



## 15.12 Správa vyšívkových vzorů

### Správa vyšívkových vzorů



- |   |                              |   |                              |
|---|------------------------------|---|------------------------------|
| 1 | «Otevření vyšívkového vzoru» | 3 | «Uložení vyšívkového vzoru » |
| 2 | «Přidání vyšívkového vzoru » | 4 | «Smazání vyšívkového vzoru»  |

### Ukládání vyšívkových vzorů do osobní paměti

Do souboru «Uložené vyšívkové vzory» lze uložit všechny vyšívkové vzory, včetně vzorů individuálně upravených.

- > Zvolte si vyšívkový vzor.
- > Editujte vyšívkový vzor.
- > Dotkněte se «Volba».



- > Dotkněte se «Uložení vyšívkového vzoru ».
- Vyšívkový vzor určený k uložení má žluté ohraničení.
- Je aktivován «Vyšívací stroj».



- > Dotkněte se «Potvrdit».

### Uložení stehového vzoru na USB flash disk BERNINA

- > Zvolte si vyšívkový vzor.
- > Editujte vyšívkový vzor.
- > Dotkněte se «Volba».







- > Dotkněte se «Uložení vyšívkového vzoru ».
- Vyšívkový vzor určený k uložení má žluté ohraničení.
- > Zasuňte USB flash disk BERNINA do USB portu stroje.
- > Dotkněte se «USB flash disk».







- > Dotkněte se «Potvrdit».

### Přepsání vyšívkového vzoru v osobní paměti

- > Zvolte si vyšívkový vzor.
- > Editujte vyšívkový vzor.





-  > Dotkněte se «Volba».
-  > Dotkněte se «Uložení výšivkového vzoru ».  
– Výšivkový vzor určený k uložení má žluté ohraničení.
-  – Je aktivován «Vyšívací stroj».
- > Zvolte si výšivkový vzor, který chcete přepsat.
-  > Dotkněte se «Potvrdit».

### Přepsání stehového vzoru na USB flash disku BERNINA

- > Zvolte si výšivkový vzor.
- > Editujte výšivkový vzor.
-  > Dotkněte se «Volba».
-  > Dotkněte se «Uložení výšivkového vzoru ».  
– Výšivkový vzor určený k uložení má žluté ohraničení.
- > Zasuňte USB flash disk BERNINA do USB portu stroje.
-  > Dotkněte se «USB flash disk».
- > Zvolte si výšivkový vzor, který chcete přepsat.
-  > Dotkněte se «Potvrdit».

### Import stehových vzorů

Stehové vzory, případně kombinace stehových vzorů můžete importovat z režimu šití do režimu vyšívání a editovat je jako výšivkové vzory. Například bordurové vzory můžete rychle a snadno vytvářet a ukládat jako výšivkové vzory do složky «Osobní výšivkové vzory».

-  > Dotkněte se «Domů».
-  > Dotkněte se «Režim šití».
- > Zvolte stehový vzor.
-  > Dotkněte se «Domů».
-  > Dotkněte se «Režim vyšívání».  
– Stehový vzor se automaticky uloží do složky «Osobní výšivkový vzor».
-  > Zvolte «Osobní výšivkový vzor».
- > Zvolte stehový vzor.



### Otvírání výšivkových vzorů z osobní paměti

-  > Dotkněte se «Volba».

 > Dotkněte se «Otevření výšivkového vzoru».

 > Zvolte «Osobní výšivkový vzor».  
> Zvolte si výšivkový vzor.

### Otevření výšivkového vzoru z USB flash disku BERNINA

 > Dotkněte se «Volba».  
> Zasuňte USB flash disk BERNINA do USB portu stroje.

 > Dotkněte se «Otevření výšivkového vzoru».

 > Dotkněte se «USB flash disk».  
> Zvolte si osobní výšivkový vzor.

### Smazání výšivkového vzoru z osobní paměti

Výšivkové vzory, které jsou uloženy v osobní paměti, lze jednotlivě mazat.

 > Dotkněte se «Volba».

 > Dotkněte se «Smazat».

 – Je aktivován «Vyšívací stroj».

> Zvolte si výšivkový vzor, který chcete smazat.

 > Dotkněte se «Potvrdit».

### Smazání výšivkového vzoru z USB flash disku BERNINA

 > Dotkněte se «Volba».

 > Dotkněte se «Smazat».  
> Zasuňte USB flash disk BERNINA do USB portu stroje.



 > Dotkněte se «USB flash disk».  
> Zvolte si výšivkový vzor, který chcete smazat.

 > Dotkněte se «Potvrdit».

## 16 Vyšivací

### 16.1 Vyšívání tlačítkem «Start/Stop»

V případě výpadku elektrického proudu se vyšivací proces přeruší. Po restartování přejde stroj do polohy, která byla vyšita naposledy.

-  > Mačkejte na tlačítko «Start/Stop», dokud se vyšivací stroj nespustí.
  - Vyšijí se všechny části vzoru, které mají danou barvu.
  - Vyšivací stroj se na konci zastaví.
  - Obě nitě se automaticky odstříhnou.
  - Vyšivací stroj se automaticky přepne na další barvu.
- > Vyměňte horní nit.
-  > Novou barvu vyšijte stisknutím tlačítka «Start/Stop».
- > Po dokončení výšivkového vzoru uzavřete proces vyšívání dotykem ikony «Dokončení vyšivacího procesu» (1) nebo vyšijte vzor znovu jako borduru dotykem ikony «Nekonečná výšivka» (2).



### 16.2 Zvýšení rychlosti vyšívání

Pro zajištění nejvyšší kvality výšivky se rychlost stroje zpomaluje v závislosti na místě vyšívání. Můžete si vybrat ze dvou možností, buďto vyšívat optimální, nebo maximální rychlostí. Standard = optimální rychlost. Je nutné vzít v úvahu, že při šití maximální rychlostí není zaručena kvalita vyšití vzoru.

Vypnutím a zapnutím stroje aktivujete optimální rychlost vyšívání.

Předpoklad:

- Vyšívání se spustilo.



- > Dotkněte se «Rychlost vyšívání».
  - Aktivujete maximální rychlost.
- > Dotkněte se znovu «Rychlost vyšívání».
  - Aktivujete optimální rychlost.

### 16.3 Nastavení napětí horní nitě

Jakmile zvolíte stehový vzor nebo výšivkový motiv, automaticky se nastaví výchozí napětí horní nitě.

Používáte-li jiné druhy šicích či vyšivacích nití, může se optimální nastavení napětí lišit. Proto může být nutné individuálně upravit napětí horní niti podle projektu, který šijete nebo vyšíváte, případně podle požadovaného stehového či výšivkového vzoru.

Čím vyšší je napětí horní nitě, tím více je horní nit natažena, což znamená, že se spodní nit vytahuje na horní stranu látky. Je-li napětí nižší, horní nit je volnější a spodní nit se méně vytahuje.

Úprava napětí horní niti ovlivní momentálně zvolený stehový vzor a všechny výšivkové motivy. V programu nastavení můžete provést trvalé změny napětí horní nitě v režimu šití (viz strana 49) a v režimu vyšívání (viz strana 52).



- > Dotkněte se «Napětí horní nitě».
- > Upravte napnutí horní nitě.



- > Dotykem ikony ve žlutém rámečku vpravo vrátíte změny na výchozí nastavení.
- > Dotykem ikony ve žlutém rámečku vlevo vrátíte změny na výchozí nastavení v **Programu nastavení**.

## 16.4 Vyšívání s ovládacím pedálem

Vyšívání s ovládacím pedálem je vhodné pro menší počty stehů k vyšití, např. pro stumpwork.

- > Sešlápněte pedál a držte jej sešlápnutý.

## 17 Péče a údržba

### 17.1 Firmware

#### Kontrola verze firmwaru

Zobrazí se verze firmwaru i hardwaru stroje a připojeného vyšívacího modulu.



> Dotkněte se «Program nastavení».



> Dotkněte se «Nastavení stroje».



> Dotkněte se «Informace».



> Dotkněte se «Data stroje».

#### Aktualizace firmwaru



Aktuální firmware stroje a podrobné pokyny k aktualizaci si můžete stáhnout z [www.bernina.com](http://www.bernina.com). Při aktualizaci firmwaru se zpravidla automaticky přenesou osobní data a nastavení. Z bezpečnostních důvodů doporučujeme uložit si před zahájením aktualizace firmwaru data a nastavení na USB flash disk BERNINA. Pokud by došlo během aktualizace firmwaru ke ztrátě osobních dat a nastavení, mohli byste je do stroje následně přenést.

Předpoklad:

- Ke stroji není připojeno žádné příslušenství, např. vyšívací modul nebo patka BSR.

> Vložte USB flash disk s novou verzí softwaru do USB portu zařízení.



> Dotkněte se «Program nastavení».



> Dotkněte se «Nastavení stroje».



> Dotkněte se «Údržba / aktualizace».



> Dotkněte se «Aktualizace firmwaru».



> Aktualizaci firmwaru spustíte dotykem «Aktualizovat».

**Poznámka:** Aktualizace může trvat několik minut. Během aktualizace nevyvínejte stroj a neodpojujte USB flash disk.

– Stroj se restartuje. Po dokončení aktualizace se zobrazí hlášení.

#### Obnovení uložených dat

Pokud nejsou osobní data a nastavení po aktualizaci softwaru k dispozici, je možné je přenést do stroje dodatečně.

> Připojte USB flash disk BERNINA s uloženými daty a nastavením do USB portu stroje.



> Dotkněte se «Program nastavení».



> Dotkněte se «Nastavení stroje».



> Dotkněte se «Údržba / aktualizace».



- > Dotkněte se «Aktualizace firmwaru».

### POZOR

USB flash disk BERNINA (mimo základní příslušenství) byl odpojen příliš brzy

Uložená data nebyla přenesena a stroj nelze používat.

- > USB flash disk BERNINA (mimo základní příslušenství) odpojte od stroje až po úspěšném dokončení přenosu uložených dat.



- > Dotkněte se «Načtení dat».
  - Po dokončení přenosu dat se na chvíli zobrazí zelené zaškrtnutí.

## 17.2 Stroj

### Čištění displeje

- > Vycištěte displej, když je vypnutý, jemným, lehce navlhčeným hadříkem z mikrovlákna.

### Čištění podavače

Čas od času je nutné odstranit zpod stehové desky zbytky nití a prach.

- > Zdvihněte jehlu a přítlačnou patku.

### UPOZORNĚNÍ

Elektronicky poháněné komponenty

Nebezpečí úrazu v blízkosti jehly a chapače.

- > Vypněte stroj a odpojte jej od napájení.

- > Odstraňte jehlu a přítlačnou patku.
- > Zasuňte podavač.



- > Sejměte stehovou desku.

### POZOR

Zbytky prachu a nití uvnitř stroje

Poškození mechanických a elektronických součástí.

- > Použijte štětec nebo měkký hadřík.
- > Nepoužívejte stlačený vzduch ve spreji.

- > Vycištěte podavač hadříkem.

### Čištění chapače

### UPOZORNĚNÍ

Elektronicky poháněné komponenty

Nebezpečí úrazu v blízkosti jehly a chapače.

- > Vypněte stroj a odpojte jej od napájení.

- > Otevřete kryt chapače.
- > Vyměňte cívkové pouzdro.

- > Zmáčkněte uvolňovací třmen doleva.



- > Odklopte upevňovací třmen spolu s černým krytem dráhy chapače směrem dolů.
- > Vyměňte chapač.

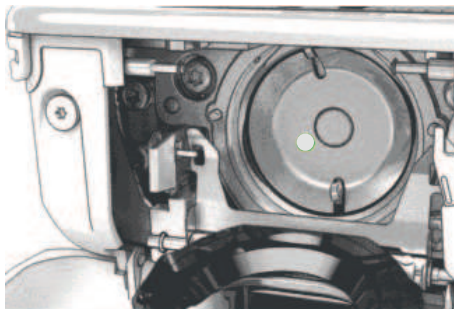

#### POZOR

#### Zbytky prachu a nití uvnitř stroje

Poškození mechanických a elektronických součástí.

- > Použijte štětec nebo měkký hadřík.
- > Nepoužívejte stlačený vzduch ve spreji.
- > Vyčistěte prostor dráhy chapače štětcem a měkkým hadříkem. Nikdy nepoužívejte ostré nástroje.
- > Uchopte chapač dvěma prsty za trn uprostřed.
- > Zasuňte chapač spodním okrajem šikmo shora dolů za kryt dráhy chapače.
- > Umístěte chapač tak, aby dva výstupky zapadly do otvorů v chapači, barevná značka na pohonu chapače by měla být vidět skrz otvor v chapači.
- > Zasuňte chapač.
  - Chapač je magnetický, proto drží ve správné poloze.
- > Uzavřete kryt dráhy chapače, až uvolňovací páčka zaskočí.
- > Pro kontrolu otočte ručním kolem.
- > Vložte cívkové pouzdro do stroje.

#### Mazání chapače

Namazáním chapače odstraníte nepříjemný hluk z prostoru chapače. BERNINA doporučuje mazat chapač v následujících intervalech:

- Než začne stroj poprvé používat
- Když jste stroj delší dobu nepoužívali
- Při intenzivním používání: Denně před šitím
- Když se zobrazí hlášení „Namažte stroj“
- Když se z prostoru chapače ozývají nežádoucí zvuky

#### ⚠ UPOZORNĚNÍ

#### Elektronicky poháněné komponenty

Nebezpečí úrazu v blízkosti jehly a chapače.

- > Vypněte stroj a odpojte jej od napájení.
- > Vyměňte cívkové pouzdro.



- > Zmáčkněte uvolňovací třmen doleva.



- > Odklopte upevňovací třmen spolu s černým krytem dráhy chapače směrem dolů.
- > Vyjměte chapač.

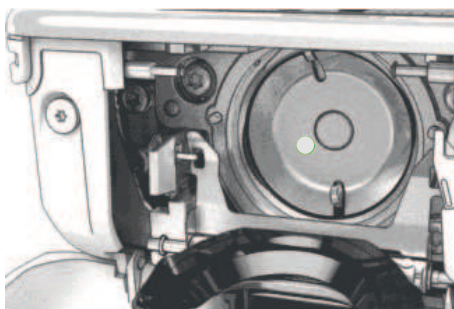

- > Vyčistěte prostor dráhy chapače štětkem a měkkým hadříkem. Nikdy nepoužívejte ostré nástroje.
- > Přidejte jednu kapku oleje BERNINA do prostoru dráhy chapače.



- > Kápněte jednu kapku oleje do každé ze dvou mazniček, aby byly plsti vlhké a zkontrolujte, že na červeně označeném povrchu pouzdra chapače není žádný olej.



- > Uchopte chapač dvěma prsty za trn uprostřed.
- > Zasuňte chapač spodním okrajem šikmo shora dolů za kryt dráhy chapače.
- > Umístěte chapač tak, aby dva výstupky zapadly do otvorů v chapači, barevná značka na pohonu chapače by měla být vidět skrz otvor v chapači.
- > Zasuňte chapač.
  - Chapač je magnetický, proto drží ve správné poloze.
- > Uzavřete kryt dráhy chapače, až uvolňovací páčka zaskočí.
- > Pro kontrolu otočte ručním kolem.
- > Vložte cívkové pouzdro do stroje.
- > Vyzkoušejte šití nebo vyšívání na zkušební látce.

### Čištění zachycovače niti



> Dotkněte se «Program nastavení».



> Dotkněte se «Nastavení stroje».



> Dotkněte se «Údržba / aktualizace».









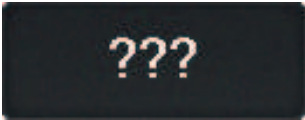

> Dotkněte se «Čištění zachycovače nitě».

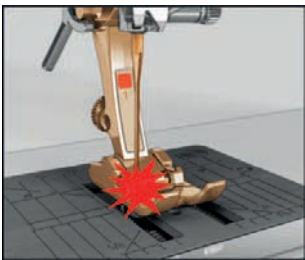

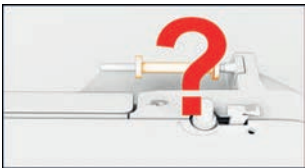
> Vyčistěte zachycovač nitě podle pokynů na displeji.

## 18 Chyby a poruchy

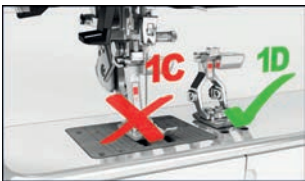
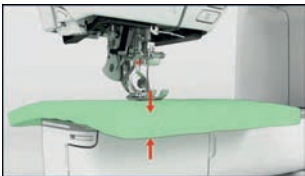
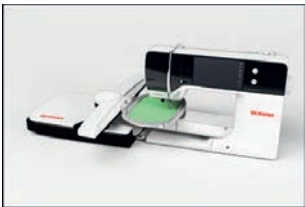
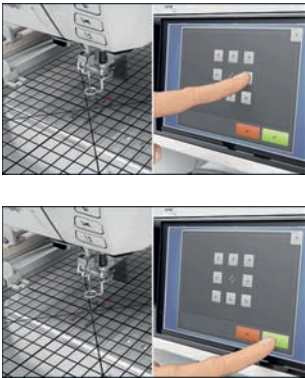
### 18.1 Chybová hlášení

Hlášení na displeji	Příčina	Řešení
	Není znám počet stehů.	> Zkontrolujte zadání a zadejte nové číslo.
	Volba stehových vzorů není v režimu kombi možná.	> Zkombinujte jiné stehové vzory.
	Není zasunut podavač.	> Zasuňte podavač stiskem tlačítka «Podavač vysunut/zasunut».
	Zvolená jehla a stehová deska se nedají kombinovat.	> Vyměňte jehlu. > Vyměňte stehovou desku.
	Jehla není v horní poloze.	> Nastavte polohu jehly ručním kolem.
	Došla horní nit.	> Navlečte stroj znovu.
	Přetrhla se horní nit.	> Navlečte stroj znovu.
	Došla spodní nit.	> Navlečte stroj znovu.
	Přetrhla se spodní nit.	> Vyčistěte chapač. > Navlečte stroj znovu.

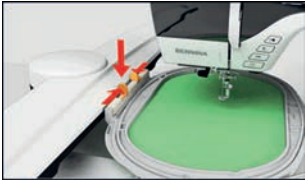
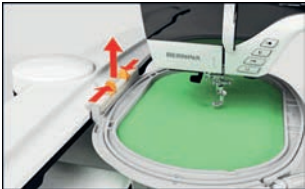
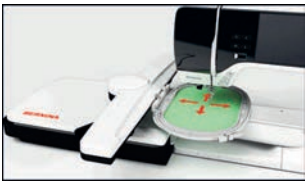
Hlášení na displeji	Příčina	Řešení
	Hlavní motor neběží.	<ul style="list-style-type: none"> <li>&gt; Otáčením ručním kolem po směru hodinových ručiček zdvihněte jehlu do horní polohy.</li> <li>&gt; Vyměňte látku ze stroje. Netahejte za látku, ani za nit.</li> <li>&gt; Sejměte stehovou desku.</li> <li>&gt; Odstraňte zbytky nití.</li> <li>&gt; Vyčistěte chapač.</li> <li>&gt; Vyměňte chapač a podívejte se, zda na magnetické zadní části chapače nejsou úlomky jehel.</li> <li>&gt; Zasuňte chapač správně.</li> </ul>
	Nevhodná přítlačná patka pro duální podavač BERNINA.	<ul style="list-style-type: none"> <li>&gt; Použijte přítlačnou patku s označením «D».</li> </ul>
	Látka pod přítlačnou patkou je příliš silná.	<ul style="list-style-type: none"> <li>&gt; Snižte tloušťku látky.</li> </ul>
	Přerušil se kontakt mezi strojem a vyšivacím modulem z důvodu vibrací.	<ul style="list-style-type: none"> <li>&gt; Stroj a vyšivací modul musejí stát na rovné a pevné ploše.</li> <li>&gt; Připojte vyšivací modul ke stroji.</li> </ul>
	Poloha jehly neodpovídá středu rámečku.	<ul style="list-style-type: none"> <li>&gt; Provedte kalibraci rámečku.</li> </ul>
	Vyšivací modul není nasazen.	<ul style="list-style-type: none"> <li>&gt; Připojte vyšivací modul ke stroji.</li> <li>&gt; Obratě se na specializovaného prodejce BERNINA a nechte si stroj zkontrolovat.</li> </ul>

Hlášení na displeji	Příčina	Řešení
	Není nasazen vyšivací rámeček.	> Nasadte rámeček.
	Rámeček je nasazen.	> Sejměte vyšivací rámeček.
	Následuje pohyb rámečku.	> Dotkněte se «Potvrdit».
	Výšivkový vzor je částečně mimo rámeček.	> Změňte polohu výšivkového vzoru a začněte jej vyšívat znovu.
	Výšivkový vzor je příliš velký.	> Zmenšete výšivkový vzor. > Nasadte větší rámeček.
Na USB flash disku BERNINA (mimo základní příslušenství) je málo místa.	Na USB flash disku BERNINA (mimo základní příslušenství) není dost volného místa.	> Použijte USB flash disk BERNINA (mimo základní příslušenství). > Smažte data z USB flash disku BERNINA (mimo základní příslušenství).
Žádná osobní data na USB flash disku BERNINA (mimo základní příslušenství).	Na USB flash disku BERNINA (mimo základní příslušenství) nejsou žádná data k obnovení.	> Zkontrolujte, zda byla data a nastavení na USB flash disk BERNINA (mimo základní příslušenství) uložena.
Obnovení osobních údajů bylo neúspěšné.	Aktualizace firmwaru byla úspěšná, ale osobní údaje se nepodařilo obnovit.	> Zkontrolujte, zda byla data a nastavení uložena na USB flash disk BERNINA. > Přetáhněte uložená data do stroje.

Hlášení na displeji	Příčina	Řešení
USB flash disk BERNINA není připojen. Během celé automatické aktualizace softwaru musíte mít připojen stále stejný USB flash disk BERNINA.	USB flash disk BERNINA (mimo základní příslušenství) není připojen.	<ul style="list-style-type: none"> <li>&gt; Použijte USB flash disk BERNINA (mimo základní příslušenství) s dostatečnou volnou kapacitou.</li> </ul>
Aktualizace firmwaru stroje se nezdařila.	Na USB flash disku BERNINA nebyla nalezena poslední verze firmwaru.	<ul style="list-style-type: none"> <li>&gt; Zabalený soubor zip je nutné pro aktualizaci firmwaru rozbalit.</li> <li>&gt; Zkontrolujte, zda jsou data pro aktualizaci softwaru uložena přímo na datové médium, a ne do souboru na USB flash disku.</li> <li>&gt; Aktualizace firmwaru.</li> </ul>
	Stroj je nutné čistit/mazat.	<ul style="list-style-type: none"> <li>&gt; Vyčistěte stroj.</li> <li>&gt; Namažte stroj.</li> </ul> <p>Důležité informace k mazání:</p> <ul style="list-style-type: none"> <li>&gt; Nadměrné množství oleje může znečistit látku a nit.</li> <li>&gt; Po namazání stroje si nejprve vyšijte zkoušku.</li> </ul>
Je nutné vyčistit automatický odstřih nitě (u zachycovače nitě).	Je nutné vyčistit automatický odstřih. Hlášení se zobrazí při zpuštění stroje, jakmile stroj dosáhne 1000 odstřihů.	<ul style="list-style-type: none"> <li>&gt; Dotkněte se «Potvrdit». <ul style="list-style-type: none"> <li>– Stroj vyvolá funkci «Čištění zachycovače nitě».</li> </ul> </li> <li>&gt; Vyčistěte zachycovač nitě podle pokynů na displeji. <ul style="list-style-type: none"> <li>– Počítadlo odstřihů se vynuluje.</li> </ul> </li> </ul>
Je čas na kontrolu v servisu. Dohodněte si návštěvu u autorizovaného prodejce BERNINA.	<p>Stroj vyžaduje údržbu. Toto hlášení se zobrazí po uplynutí naprogramovaného servisního intervalu.</p> <p><b>Důležité informace:</b> Řádné čištění a servis v předepsaných intervalech zaručuje řádnou funkci a dlouhou životnost stroje. Nedodržení může negativně ovlivnit životnost stroje a může vést k omezení záruky. Ceny servisních služeb se řídí zákony jednotlivých zemí. Další podrobnosti získáte u svého prodejce BERNINA nebo v servisu.</p>	<ul style="list-style-type: none"> <li>&gt; Obratťe se na autorizovaného prodejce BERNINA.</li> <li>&gt; Hlášení dočasně odstraníte dotykem ikony «ESC».</li> </ul> <p>Jestliže toto hlášení odstraníte třikrát, další se zobrazí až po uplynutí následujícího servisního intervalu.</p>

Hlášení na displeji	Příčina	Řešení
	Kalibrace patky Patka pro knoflíkové dírky s posuvným měřítkem #3A se nezdařila.	<ul style="list-style-type: none"> <li>&gt; Zkontrolujte, zda se přítlačná patka volně pohybuje. V případě potřeby odstraňte prach, chlupy a zbytky nití.</li> <li>&gt; Vyčistěte reflektor jemným, lehce navlhčeným hadříkem z mikrovlákna.</li> <li>&gt; Zkontrolujte polohu reflektoru. V případě potřeby upravte polohu reflektoru nebo vyměňte přítlačnou patku.</li> <li>&gt; Zkontrolujte plast dole na patce, zda není opotřeben. V případě potřeby vyměňte přítlačnou patku.</li> <li>&gt; Vyčistěte podavač.</li> <li>&gt; Pokud chyba přetrvává, obraťte se na autorizovaného prodejce BERNINA.</li> </ul>
#1000	Navlékač jehly je zaseklý.	<ul style="list-style-type: none"> <li>&gt; Vypněte stroj. Zmáčkněte navlékač jehly dolů a opět jej povolte. Zapněte hlavní vypínač.</li> <li>&gt; Pokud chyba přetrvává, obraťte se na autorizovaného prodejce BERNINA.</li> </ul>
#1001	Tlačítko «Odřezávač nití» je zaseklé nebo vadné.	<ul style="list-style-type: none"> <li>&gt; Zkontrolujte, zda je možné tlačítko bez omezení ovládat.</li> <li>&gt; Pokud chyba přetrvává, obraťte se na autorizovaného prodejce BERNINA.</li> </ul>
#1002	Tlačítko «Horní/spodní poloha jehly» je zaseklé nebo vadné.	<ul style="list-style-type: none"> <li>&gt; Zkontrolujte, zda je možné tlačítko bez omezení ovládat.</li> <li>&gt; Pokud chyba přetrvává, obraťte se na autorizovaného prodejce BERNINA.</li> </ul>
#1003	Tlačítko «Start/Stop» je zaseklé nebo vadné.	<ul style="list-style-type: none"> <li>&gt; Zkontrolujte, zda je možné tlačítko bez omezení ovládat.</li> <li>&gt; Pokud chyba přetrvává, obraťte se na autorizovaného prodejce BERNINA.</li> </ul>
#1004 #1005 #1010	Skutečnou příčinu chyby nelze zjistit.	<ul style="list-style-type: none"> <li>&gt; Restartujte stroj.</li> <li>&gt; Pokud chyba přetrvává, obraťte se na autorizovaného prodejce BERNINA.</li> </ul>

## 18.2 Řešení problémů

Závada	Příčina	Řešení
<b>Nerovnoměrné tvoření stehů</b>	Horní nit je příliš napnutá nebo příliš volná.	> Upravte napětí horní nitě. > Zkontrolujte odvíjení nitě z cívky.
	Tupá nebo ohnutá jehla.	> Vyměňte jehlu. Používejte kvalitní jehly BERNINA.
	Nekvalitní jehla.	> Používejte kvalitní jehly BERNINA.
	Nekvalitní nit.	> Používejte kvalitní nit.
	Nevhodná kombinace jehla/nit.	> Použijte jehlu odpovídající tloušťce nitě.
	Nesprávné navlečení stroje.	> Navlečte stroj znovu.
	Tahali jste za látku.	> Ved'te látku rovnoměrně.
<b>Nerovnoměrné tvoření stehů</b>	Používáte nesprávné cívkové pouzdro.	> Použijte cívkové pouzdro označené trojúhelníčkem dodané se strojem.
<b>Vynechávání stehů</b>	Nesprávná jehla.	> Používejte jehly systému 130/705H.
	Tupá nebo ohnutá jehla.	> Vyměňte jehlu.
	Nekvalitní jehla.	> Používejte kvalitní jehly BERNINA.
	Nesprávně nasazená jehla.	> Nasad'te jehlu do jehlové svorky plochou stranou dozadu až na doraz a utáhněte šroubek.
	Nesprávný hrot jehly.	> Přizpůsobte hrot jehly textuře materiálu.
<b>Nesprávné stehy</b>	Zbytky nití mezi napínacími talířky.	> Přeložte kousek tenké látky a protáhněte přeložený okraj (ne hrubý okraj látky) mezi napínacími talířky.
	Nesprávné navlečení stroje.	> Navlečte stroj znovu.
	Zbytky nití pod pružinkou cívkového pouzdra.	> Odstraňte zbytky nití zpod pružinky cívkového pouzdra.





Závada	Příčina	Řešení
<b>Trhá se horní nit</b>	Nevhodná kombinace jehla/nit.	> Použijte jehlu odpovídající tloušťce nitě.
	Horní nit je příliš napnutá.	> Snižte napětí horní nitě.
	Nesprávné navlečení stroje.	> Navlečte stroj znovu.
	Nekvalitní nit.	> Používejte kvalitní nit.
	Poškozená stehová deska nebo hrot chapače.	> Obratťe se na nejbližšího specializovaného prodejce BERNINA a nechte si stroj opravit. > Vyměňte stehovou desku.
	Nit je zachycena v prostoru nitové páky.	> Povolte šroubek (1) na hlavě stroje pravouhlym klíčem Torx. > Vytáhněte spodek krytu hlavy stroje lehce dopředu. > Odklopte kryt hlavy trochu nahoru a sejměte jej. > Odstraňte zbytky nití. > Vraťte kryt na místo a zašroubujte šroubek.
		
<b>Trhá se spodní nit</b>	Je poškozeno cívkové pouzdro.	> Vyměňte cívkové pouzdro.
	Je poškozen jehlový otvor stehové desky.	> Obratťe se na nejbližšího specializovaného prodejce BERNINA a nechte si stroj opravit. > Vyměňte stehovou desku.
	Tupá nebo ohnutá jehla.	> Vyměňte jehlu.
<b>Láme se jehla</b>	Nesprávně nasazená jehla.	> Nasadťte jehlu do jehlové svorky plochou stranou dozadu až na doraz a utáhněte šroubek.
	Tahali jste za látku.	> Vedťte látku rovnoměrně.
	Tlačili jste na silnou látku.	> Použijte přítlačnou patku např. Patka pro džínovinu #8, pro silné látky. > Při šití přes silné švy používejte distanční podložku.
	Uzlíky na niti.	> Používejte kvalitní nit.
<b>Displej není aktivní</b>	Nesprávná kalibrační data.	> Překalibrujte displej. (viz strana 57) > Není-li možné kalibraci zvolit v programu nastavení, zapněte stroj znovu a držťte přitom tlačítka «Pravá/levá poloha jehly».
	Je aktivní režim eco.	> Dotkněte se «Režim eco».
<b>Nedá se nastavit šířka stehu</b>	Zvolená jehla a stehová deska se nedají kombinovat.	> Vyměňte jehlu. > Vyměňte stehovou desku.
	«Zobrazení přítlačných patek / Výběr přítlačných patek» brání nastavení šířky stehu.	> Vyberte nasazenou přítlačnou patku.

Závada	Příčina	Řešení
<b>Příliš nízká rychlost</b>	Nevhodná teplota prostředí.	> Před použitím nechte stroj na jednu hodinu v teplé místnosti.
	Změny v programu nastavení.	> Nastavte rychlost v programu nastavení. > Nastavte posuvník.
<b>Stroj nejde spustit</b>	Nevhodná teplota prostředí.	> Před použitím nechte stroj na jednu hodinu v teplé místnosti. > Připojte stroj do zásuvky a zapněte hlavní vypínač.
	Stroj je poškozen.	> Obratete se na autorizovaného prodejce BERNINA.
<b>Světlo v tlačítku «Start-/Stop» nesvítí</b>	Vadná kontrolka.	> Obratete se na autorizovaného prodejce BERNINA.
<b>Nesvítí osvětlení pracovního prostoru, ani osvětlení volného ramene</b>	Změny v programu nastavení.	> Aktivujte jej v programu nastavení.
	Osvětlení je vadné.	> Obratete se na autorizovaného prodejce BERNINA.
<b>Indikátor horní nitě nereaguje</b>	Změny v programu nastavení.	> Aktivujte jej v programu nastavení.
	Indikátor horní nitě je vadný.	> Obratete se na autorizovaného prodejce BERNINA.
<b>Indikátor spodní nitě nereaguje</b>	Změny v programu nastavení.	> Aktivujte jej v programu nastavení.
	Indikátor spodní nitě je vadný.	> Obratete se na autorizovaného prodejce BERNINA.
<b>Chyba při aktualizaci firmwaru</b>	USB flash disk nebyl rozeznán.	> Používejte USB flash disk BERNINA.
	Proces aktualizace se zablokoval a přesýpací hodiny na displeji nejsou aktivní.	> Odpojte USB flash disk. > Vypněte stroj. > Zapněte hlavní vypínač. > Postupujte dle pokynů na displeji.
	Soubory s aktualizací firmwaru nebyly nalezeny.	> Rozbalte aktualizací data. > Uložte data pro aktualizaci softwaru přímo na datové médium, a ne do souboru na USB flash disku.
<b>Přítlačná patka #42 BSR není detekována</b>	Čidlo je znečištěno.	> Vyčistěte čidlo jemným, lehce navlhčeným hadříkem.
	Kabel BSR není správně připojen.	> Připojte kabel BSR ve správném směru, až ucítíte, že zacvakne.
<b>Sloupky a uzávěrky knoflíkové dírky se opakovaně šijí nesprávně</b>	Patka pro knoflíkové dírky s posuvným měřítkem #3A není zkalibrována se strojem.	> Zkalibrujte patku Patka pro knoflíkové dírky s posuvným měřítkem #3A. (viz strana 58)

## 19 Skladování a likvidace

### 19.1 Skladování stroje

Doporučujeme ukládat stroj v původním balení. Je-li stroj uložen v chladné místnosti, přemístěte jej hodinu před zapnutím do teplé místnosti.

- > Vypněte stroj a odpojte jej ze zásuvky.
- > Neskladujte stroj venku.
- > Chraňte stroj proti vlivům počasí.

### 19.2 Stroj zlikvidujte

- > Vyčistěte stroj.
- > Roztřídte součásti podle materiálu a zlikvidujte je v souladu s platnými předpisy.

## 20 Technická data

Označení	Hodnota	Jednotka
Maximální tloušťka látky	12,5 (0,49)	mm (in)
Osvětlení	30	LED
Maximální rychlost	1000	Stehů za minutu
Rozměry bez trnu na cívku (š x v x h)	522 x 358 x 214 (20,55 x 14,09 x 8,43)	mm (in)
Hmotnost	14 (30,86)	kg (lb)
Příkon	140	W
Napětí	100 – 240	V
Třída ochrany (elektrické přístroje)	II	

## 21 Přehled stehových vzorů

### 21.1 Přehled stehových vzorů

#### Základní stehy

1	2	3	4	5	6	7	8	9	10	11	12	13	14
15	16	17	18	19	20	21	22	23	24	25	26	27	29
31	32	33	34										

#### Knoflíkové dírky

51	52	53	54	55	56	57	58	59	60	61	62	63	66
68	69												

#### Ozdobné stehy

##### Přírodní stehy

101	102	103	104	107	108	110	111	112	113	114	115	117	119
122	123	124	125	129	133	134	136	137	140	141	143	144	145
146	147	148	150	152	156	158	159	160	170	171			

##### Přírodní stehy s vícesměrným pohybem

201	204	206	207	212	230	231	232	233	234	235	236	237	238
239	240	242	243	244	245	246	247	248	249	250	251	252	257

Křížkové stehy

301	302	303	304	305	306	307	308	309	311	313	314	316	317
321	322	323	324	325	326	327	328	332	333	334	335	336	337
338	339	371	372	373	374	375	376	377					

Saténové stehy

401	402	405	406	407	408	412	413	414	415	416	417	419	422
423	424	425	426	427	428	429	430	431	434	437	439	441	443
444	445	446	447	448	450	451	457	458	461	464	465	466	467
468	469	470	471	473									

Saténové stehy s vícesměrným pohybem

501	502	505	506	507	508	509	510	511	512	513	514	517	518
519	520	523	524	525									

Geometrické stehy

601	602	603	604	605	606	607	608	609	610	611	612	613	614
615	616	618	619	621	622	623	624	625	626	627	628	629	630
631	633	635	636	637	639	640	641	642	643	644	646	648	649

651	652	653	654	655	656	657	658	660	661	662	663	664	665
666	671	672	674	675	676	677	679	680	681	682	683	684	685
686	690	692	696										

Bílá výšivka

701	702	704	705	706	707	708	709	710	711	712	713	714	717
718	719	720	721	722	723	724	725	726	727	728	730	731	732
734	735	736	737	738	739	740	741	742	743	745	746	747	748
749	750	751	753	756	757	761	763	765	767	769	770	777	779
780	781												

Bílá výšivka s vícesměrným pohybem

801	802	827	828	829	830	833	834	835	840	841

Dětské stehy

902	903	904	906	910	913	914	916	919	920	921	930	933	934
935	936	937	938	939	940	941	942	943	944	945	946	947	948

Dětské stehy s vícesměrným pohybem

1001	1002	1003	1004	1005	1006	1007	1008

Filigranové stehy s vícesměrným pohybem

1201	1202	1203	1204	1205	1206	1207	1208	1209	1210	1211	1212	1213	1215
1216	1217	1218	1220	1221									

Taperingové stehy

1401	1402	1403	1404	1405	1406	1409	1411	1412	1413	1414	1415	1416	1417
1418	1419	1420	1422	1423	1424	1430	1431	1446	1447	1448	1450	1460	1462

Skyline (speciální stehy)

1501 SWISS	1502 Riviera	1503 ESPANA	1504 London	1505 AUSTRALIA	1507 Africa	1508 New Zealand	1509 TOKYO	1510 DELHI	1511 EGYPT	1512 Berlin	1513 New York	1514 I ♡ YOU	1515 BERLIN
1516 Moscow	1517 Paris	1518 Stuttgart	1519 Paris	1520 ROMA	1521 Savoy	1522 Düsseldorf	1524 Scandinavia	1526 USA	1527 Brazil				

Quiltovací stehy s vícesměrným pohybem

1601	1602	1603	1604	1605	1606	1607	1608	1609	1610	1611	1612	1613	1614
1615	1616	1617	1618	1619	1620	1629	1630	1631	1632	1633	1634	1635	1636
1657	1658	1659	1660										

Mezinárodní

1701	1702	1703	1704	1705	1706	1707	1708	1709	1710	1711	1715	1716	1717
1718	1719	1720	1721	1722	1723								



## Quiltovací stehy

1324	1325	1326	1327	1328	1329	1330	1331	1332	1333	1334	1335	1337	1338
1339	1340	1341	1342	1343	1344	1345	1347	1348	1350	1351	1352	1353	1354
1355	1356	1357	1358	1359	1395	1396	1397	1398					

## 21.2 Přehled výšivkových vzorů

### Editace výšivkového vzoru





Popustte uzdu své kreativitě. K dispozici máte rozsáhlou nabídku výšivkových vzorů.

































Uvidíte-li pod číslem výšivkového vzoru některý z následujících piktogramů, můžete si vyhledat další informace na











<https://www.bernina.com/specialeffects>.

	Samonosná výšivka		PunchWork
	Základní CutWork		Našívání šňůrky
	Krajková výšivka		Projekty v rámečku
	Aplikace		Nadýchané fonty
	CutWork		Quiltovací
	PaintWork		Trapunto
	CrystalWork		











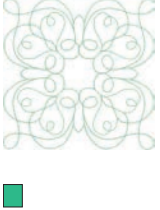



### Ozdoby















Č.	Výšivkový vzor Barvy	Šířka × výška • mm • (in)	Č.	Výšivkový vzor Barvy	Šířka × výška • mm • (in)
BE790501	 	199 × 276 (7,9 × 10,9)	21008-15	 	119 × 120 (4,7 × 4,7)

Č.	Výšivkový vzor Barvy	Šířka × výška • mm • (in)	Č.	Výšivkový vzor Barvy	Šířka × výška • mm • (in)
82006-30 	 	100 × 174 (3,9 × 6,9)	BE790503	 	130 × 130 (5,1 × 5,2)
BE790504	 	121 × 121 (4,8 × 4,8)	FB126	 	87 × 102 (3,4 × 4,0)
82005-01 	 	175 × 109 (6,9 × 4,3)	21003-26 	 	123 × 124 (4,8 × 4,9)
82006-36 	 	121 × 123 (4,8 × 4,8)	BE790403	 	140 × 130 (5,5 × 5,1)
NB018	 	90 × 97 (3,6 × 3,8)	NB728	 	97 × 112 (3,8 × 4,4)
NB403	 	78 × 78 (3,1 × 3,1)	HG079	 	116 × 116 (4,6 × 4,6)
FB457 	 	107 × 83 (4,2 × 3,3)	FQ881	 	129 × 129 (5,1 × 5,1)

Č.	Výšivkový vzor Barvy	Šířka × výška • mm • (in)	Č.	Výšivkový vzor Barvy	Šířka × výška • mm • (in)
FB336		122 × 122 (4,8 × 4,8)	FB377		121 × 92 (4,8 × 3,6)
FQ870		122 × 105 (4,8 × 4,1)	FB385		131 × 127 (5,2 × 5,0)
NB646		98 × 65 (3,9 × 2,6)	FQ072		79 × 101 (3,1 × 4,0)
NB101		99 × 99 (3,9 × 3,9)	NB373		121 × 176 (4,8 × 7,0)
WS649		125 × 248 (4,9 × 9,8)	NB708		137 × 127 (5,4 × 5,0)
FB433		121 × 121 (4,8 × 4,8)			

















### Quiltové motivy















Č.	Výšivkový motiv Barvy	Šířka × výška • mm • (in)	Č.	Výšivkový motiv Barvy	Šířka × výška • mm • (in)
BD289		201 × 201 (7.9 × 7.9)	BD285		202 × 201 (8.0 × 7.9)
BD288		202 × 201 (8.0 × 7.9)	BD292		94 × 95 (3.7 × 3.7)
BD299		94 × 95 (3.7 × 3.7)	BD308		95 × 94 (3.7 × 3.7)
BD413		97 × 97 (3.8 × 3.8)	BD837		123 × 123 (4.9 × 4.9)
12380-43		123 × 123 (4.9 × 4.9)	12380-30		89 × 96 (3.5 × 3.8)
12380-04		83 × 89 (3.3 × 3.5)	12380-08		89 × 89 (3.5 × 3.5)
12380-09		111 × 61 (4.4 × 2.4)	12380-22		110 × 60 (4.4 × 2.4)



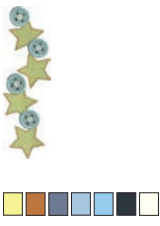















Č.	Výšivkový motiv Barvy	Šířka × výška • mm • (in)	Č.	Výšivkový motiv Barvy	Šířka × výška • mm • (in)
12380-10	 ■	152 × 356 (6.0 × 14.0)	BD796	 ■	47 × 174 (1.9 × 6.9)
BD800	 ■	127 × 122 (5.0 × 4.8)	BD801	 ■	122 × 124 (4.8 × 4.9)
BD804	 ■	122 × 123 (4.8 × 4.9)	BD394	 ■	97 × 96 (3.8 × 3.8)
BD412	 ■	89 × 53 (3.5 × 2.1)	BD513	 ■	63 × 63 (2.5 × 2.5)
BD514	 ■	63 × 63 (2.5 × 2.5)	BD553	 ■	113 × 121 (4.5 × 4.8)
BD567	 ■	108 × 108 (4.3 × 4.3)	BD554	 ■	110 × 109 (4.3 × 4.3)
BD659	 ■	66 × 219 (2.6 × 8.6)	BD665	 ■	160 × 117 (6.3 × 4.6)

Č.	Výšivkový motiv Barvy	Šířka × výška • mm • (in)	Č.	Výšivkový motiv Barvy	Šířka × výška • mm • (in)
HE959	 ■	120 × 120 (4,8 × 4,8)			

### Ohraničení a krajky































Č.	Výšivkový vzor Barvy	Šířka × výška • mm • (in)	Č.	Výšivkový vzor Barvy	Šířka × výška • mm • (in)
NB952	 ■	108 × 119 (4,3 × 4,7)	OC00303 	 ■	100 × 110 (4,0 × 4,4)
12410-08 	 ■	80 × 168 (3,2 × 6,6)	12410-07 	 ■	115 × 158 (4,5 × 6,2)
12410-15 	 ■	29 × 133 (1,1 × 5,3)	12454-05 	 □ □ □ □	117 × 108 (4,6 × 4,3)
12454-06 	 ■ □ □ □ □ □ □ □	116 × 47 (4,6 × 1,9)	12454-07 	 □ □ □ □ □ □	48 × 57 (1,9 × 2,3)
FA981	 ■	35 × 142 (1,4 × 5,6)	BE790701	 ■	113 × 230 (4,5 × 9,1)

























Č.	Výšivkový vzor Barvy	Šířka × výška • mm • (in)	Č.	Výšivkový vzor Barvy	Šířka × výška • mm • (in)
BE790704		72 × 217 (2,9 × 8,6)	BE790703		70 × 186 (2,8 × 7,3)
BE790702		73 × 190 (2,9 × 7,5)	21013-29		40 × 152 (1,6 × 6,0)
21013-30		75 × 75 (3,0 × 3,0)	12398-29		26 × 153 (1,0 × 6,0)
12398-30		76 × 76 (3,0 × 3,0)	OC33411		24 × 177 (1,0 × 7,0)
CM471		59 × 190 (2,3 × 7,5)	FB403		52 × 208 (2,1 × 8,2)
FQ785		92 × 342 (3,6 × 13,5)	FQ969		51 × 162 (2,0 × 6,4)
FQ408		30 × 97 (1,2 × 3,8)	FQ736		8 × 253 (0,3 × 10,0)

Č.	Výšivkový vzor Barvy	Šířka × výška • mm • (in)	Č.	Výšivkový vzor Barvy	Šířka × výška • mm • (in)
BD582	 	48 × 171 (1,9 × 6,7)	NA912	 	15 × 115 (0,62 × 4,5)
NA914	 	18 × 120 (0,7 × 4,7)	NB478	 	121 × 85 (4,8 × 3,4)
FQ847	 	142 × 150 (5,6 × 5,9)	FQ945	 	93 × 95 (3,7 × 3,7)
FQ041	 	54 × 78 (2,1 × 3,1)	FB422	 	52 × 33 (2,1 × 1,3)
FB423	 	132 × 53 (5,2 × 2,1)			











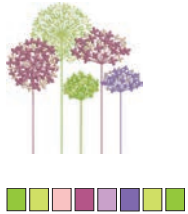

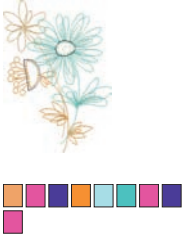























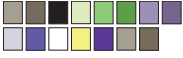

## Dětské











Č.	Výšivkový motiv Barvy	Šířka × výška • mm • (in)	Č.	Výšivkový motiv Barvy	Šířka × výška • mm • (in)
BE790305 	 	118 × 145 (4.7 × 5.7)	BE790302	 	68 × 66 (2.7 × 2.6)
BE790303	 	69 × 70 (2.7 × 2.8)	BE790304	 	127 × 65 (5.0 × 2.6)
BE790307 	 	141 × 127 (5.6 × 5.0)	BE790308 	 	191 × 219 (7.5 × 8.6)
12421-03	 	45 × 48 (1.8 × 1.9)	NB193	 	113 × 96 (4.5 × 3.8)
CM384	 	77 × 80 (3.1 × 3.2)	CM226 	 	63 × 63 (2.5 × 2.5)
CM193 	 	106 × 127 (4.2 × 5.0)	CM220 	 	71 × 71 (2.8 × 2.8)

Č.	Výšivkový motiv Barvy	Šířka × výška • mm • (in)	Č.	Výšivkový motiv Barvy	Šířka × výška • mm • (in)
WP325	 	77 × 94 (3.1 × 3.7)	CM428	 	78 × 106 (3.1 × 4.2)
CM404	 	47 × 165 (1.9 × 6.5)	CM368	 	70 × 140 (2.8 × 5.5)
CM147	 	55 × 99 (2.2 × 3.9)	CM022	 	89 × 97 (3.5 × 3.8)
CM442	 	46 × 47 (1.8 × 1.9)	CM362	 	120 × 113 (4.8 × 4.5)
WP201	 	76 × 92 (3.0 × 3.6)	CM286	 	97 × 82 (3.9 × 3.2)
CK970	 	84 × 81 (3.3 × 3.2)	RC765	 	100 × 99 (4.0 × 3.9)



## Květiny





























Č.	Výšivkový motiv Barvy	Šířka × výška • mm • (in)	Č.	Výšivkový motiv Barvy	Šířka × výška • mm • (in)
80001-23		85 × 101 (3.4 × 4.0)	BE790404		202 × 225 (8.0 × 8.9)
12392-1 		112 × 157 (4.4 × 6.2)	12392-13		112 × 203 (4.4 × 8.0)
12457-13		113 × 130 (4.5 × 5.1)	12457-06		106 × 172 (4.2 × 6.8)
BE790401		205 × 242 (8.1 × 9.5)	BE790405		125 × 185 (5.0 × 7.3)
FS142		69 × 143 (2.7 × 5.7)	82004-34 		198 × 281 (7.8 × 11.1)
BE790409		188 × 215 (7.4 × 8.5)	BE790402		146 × 280 (5.8 × 11.0)







Č.	Výšivkový motiv Barvy	Šířka × výška • mm • (in)	Č.	Výšivkový motiv Barvy	Šířka × výška • mm • (in)
FQ061	 	75 × 92 (3.0 × 3.7)	FQ801	 	46 × 112 (1.8 × 4.4)
FQ273	 	88 × 193 (3.5 × 7.6)	FQ055	 	84 × 100 (3.3 × 4.0)
FQ982	 	150 × 218 (5.9 × 8.6)	FB268	 	123 × 87 (4.9 × 3.4)
FQ934	 	119 × 192 (4.7 × 7.6)	CM418	 	45 × 87 (1.8 × 3.4)
FQ972	 	111 × 73 (4.4 × 2.9)	FQ548	 	93 × 159 (3.7 × 6.3)
NB513	 	103 × 111 (4.1 × 4.4)	FQ274	 	63 × 77 (2.5 × 3.1)

Č.	Výšivkový motiv Barvy	Šířka × výška • mm • (in)	Č.	Výšivkový motiv Barvy	Šířka × výška • mm • (in)
NB668	 ■ ■ ■ ■	114 × 165 (4.5 × 6.5)	FQ331	 ■ ■ ■ ■ ■ ■	84 × 63 (3.3 × 2.5)
FQ738	 ■ ■ ■ ■ ■ ■	51 × 101 (2.0 × 4.0)	FQ434	 ■ ■ ■ ■	100 × 162 (3.9 × 6.4)
FB419	 ■ ■ ■ ■	64 × 56 (2.5 × 2.2)	WS673	 ■ ■ ■ ■	67 × 170 (2.7 × 6.7)
FQ108	 ■ ■ ■ ■ ■ ■	119 × 136 (4.7 × 5.4)	FQ161	 ■ ■ ■ ■	128 × 170 (5.1 × 6.7)
NB442	 ■ ■ ■ ■ ■ ■	55 × 58 (2.2 × 2.3)	FA971	 ■ ■ ■ ■	115 × 106 (4.5 × 4.2)





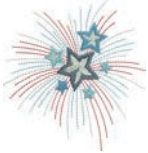











### Roční období





Č.	Výšivkový motiv Barvy	Šířka × výška • mm • (in)	Č.	Výšivkový motiv Barvy	Šířka × výška • mm • (in)
12384-02	 ■ ■ ■ ■ ■ ■ ■ ■ ■ ■	132 × 203 (5.2 × 8.0)	12384-11	 ■ ■ ■ ■ ■ ■	84 × 189 (3.3 × 7.5)

Č.	Výšivkový motiv Barvy	Šířka × výška • mm • (in)	Č.	Výšivkový motiv Barvy	Šířka × výška • mm • (in)
12443-03	 	120 × 161 (4.7 × 6.4)	12443-11	 	73 × 193 (2.9 × 7.6)
12427-01	 	133 × 167 (5.3 × 6.6)	12427-11	 	81 × 126 (3.2 × 5.0)
12400-03	 	123 × 161 (4.9 × 6.4)	12400-11	 	74 × 212 (2.9 × 8.3)
HG319	 	88 × 151 (3.5 × 6.0)	HG301	 	124 × 122 (4.9 × 4.8)
BD603	 	80 × 78 (3.2 × 3.1)	HE919	 	89 × 69 (3.5 × 2.7)
HG053	 	122 × 121 (4.8 × 4.8)	NB317	 	87 × 87 (3.4 × 3.4)
NB769	 	128 × 124 (5.1 × 4.9)	NA146	 	63 × 69 (2.5 × 2.7)



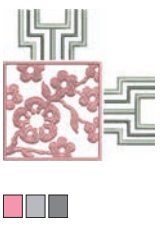





Č.	Výšivkový motiv Barvy	Šířka × výška • mm • (in)	Č.	Výšivkový motiv Barvy	Šířka × výška • mm • (in)
NB039	 	97 × 127 (3.8 × 5.0)	FQ749	 	77 × 94 (3.1 × 3.7)
HG460	 	91 × 98 (3.6 × 3.9)			

## Asia















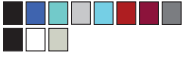



Č.	Výšivkový motiv Barvy	Šířka × výška • mm • (in)	Č.	Výšivkový motiv Barvy	Šířka × výška • mm • (in)
NB124	 	172 × 132 (6.8 × 5.2)	FQ212	 	61 × 62 (2.4 × 2.4)
FB492	 	86 × 293 (3.4 × 11.5)	FQ194	 	120 × 118 (4.7 × 4.7)
FQ217	 	84 × 59 (3.2 × 2.3)	FA427	 	111 × 66 (4.4 × 2.6)
FB276	 	124 × 112 (4.9 × 4.4)	FB283	 	102 × 109 (4.0 × 4.3)

Č.	Výšivkový motiv Barvy	Šířka × výška • mm • (in)	Č.	Výšivkový motiv Barvy	Šířka × výška • mm • (in)
FB490		67 × 67 (2.7 × 2.7)	FB491		31 × 165 (1.3 × 6.5)
NB491		79 × 168 (3.1 × 6.6)	FB484		66 × 59 (2.6 × 2.3)







## Sport



























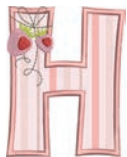











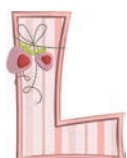

Č.	Výšivkový motiv Barvy	Šířka × výška • mm • (in)	Č.	Výšivkový motiv Barvy	Šířka × výška • mm • (in)
BE790601		80 × 80 (3.2 × 3.2)	BE790602		80 × 75 (3.2 × 3.0)
BE790603		80 × 74 (3.2 × 2.9)	BE790604		79 × 80 (3.1 × 3.2)
BE790605		79 × 79 (3.1 × 3.1)	BE790606		100 × 86 (3.9 × 3.4)
BE790607		79 × 74 (3.1 × 2.9)	BE790608		80 × 80 (3.2 × 3.2)





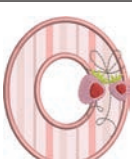















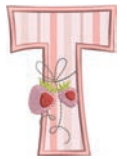











Č.	Výšivkový motiv Barvy	Šířka × výška • mm • (in)	Č.	Výšivkový motiv Barvy	Šířka × výška • mm • (in)
SP980	 	63 × 63 (2.5 × 2.5)	NB036	 	35 × 69 (1.4 × 2.8)
RC244	 	88 × 53 (3.5 × 2.1)	RC675	 	101 × 79 (4.0 × 3.1)
SP266	 	75 × 54 (3.0 × 2.1)	SP989	 	101 × 82 (4.0 × 3.2)
SR067	 	87 × 96 (3.5 × 3.8)	LT870	 	97 × 57 (3.8 × 2.2)
SR589	 	95 × 66 (3.8 × 2.6)	FB158	 	39 × 53 (1.6 × 2.1)







### Monogramy v růžové

















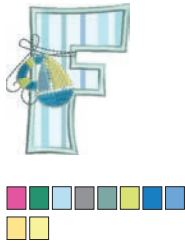





Č.	Výšivkový motiv Barvy	Šířka × výška • mm • (in)	Č.	Výšivkový motiv Barvy	Šířka × výška • mm • (in)
BE790101 	 	75 × 89 (3.0 × 3.5)	BE790102 	 	73 × 89 (2.9 × 3.5)



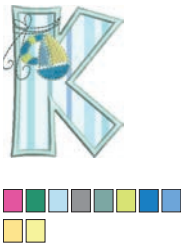

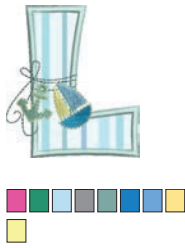











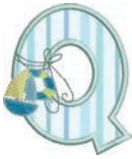

















Č.	Výšivkový motiv Barvy	Šířka × výška • mm • (in)	Č.	Výšivkový motiv Barvy	Šířka × výška • mm • (in)
BE790103 	 	64 × 92 (2.5 × 3.7)	BE790104 	 	90 × 97 (3.6 × 3.8)
BE790105 	 	61 × 89 (2.4 × 3.5)	BE790106 	 	63 × 90 (2.5 × 3.5)
BE790107 	 	79 × 90 (3.1 × 3.5)	BE790108 	 	70 × 90 (2.8 × 3.5)
BE790109 	 	32 × 100 (1.3 × 4.0)	BE790110 	 	73 × 89 (2.9 × 3.5)
BE790111 	 	65 × 89 (2.6 × 3.5)	BE790112 	 	70 × 89 (2.8 × 3.5)
BE790113 	 	88 × 90 (3.5 × 3.6)	BE790114 	 	76 × 90 (3.0 × 3.6)
BE790115 	 	74 × 89 (2.9 × 3.5)	BE790116 	 	71 × 103 (2.8 × 4.1)

Č.	Výšivkový motiv Barvy	Šířka × výška • mm • (in)	Č.	Výšivkový motiv Barvy	Šířka × výška • mm • (in)
BE790117 	 	82 × 100 (3.2 × 4.0)	BE790118 	 	73 × 103 (2.9 × 4.1)
BE790119 	 	60 × 89 (2.4 × 3.5)	BE790120 	 	71 × 99 (2.8 × 3.9)
BE790121 	 	77 × 89 (3.1 × 3.5)	BE790122 	 	86 × 89 (3.4 × 3.5)
BE790123 	 	104 × 89 (4.1 × 3.5)	BE790124 	 	90 × 92 (3.6 × 3.6)
BE790125 	 	84 × 89 (3.3 × 3.5)	BE790126 	 	56 × 89 (2.2 × 3.5)

























### Monogramy v modré

Č.	Výšivkový vzor Barvy	Šířka × výška • mm • (in)	Č.	Výšivkový vzor Barvy	Šířka × výška • mm • (in)
BE790201 	 	85 × 95 (3,3 × 3,8)	BE790202 	 	79 × 95 (3,1 × 3,8)











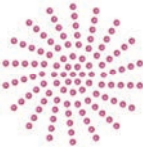















Č.	Výšivkový vzor Barvy	Šířka × výška • mm • (in)	Č.	Výšivkový vzor Barvy	Šířka × výška • mm • (in)
BE790203 		78 × 95 (3,1 × 3,8)	BE790204 		104 × 96 (4,1 × 3,8)
BE790205 		83 × 95 (3,3 × 3,8)	BE790206 		77 × 96 (3,1 × 3,8)
BE790207 		92 × 95 (3,7 × 3,8)	BE790208 		87 × 95 (3,5 × 3,8)
BE790209 		51 × 111 (2,0 × 4,4)	BE790210 		88 × 95 (3,5 × 3,8)
BE790211 		75 × 95 (3,0 × 3,8)	BE790212 		83 × 95 (3,3 × 3,8)
BE790213 		99 × 101 (3,9 × 4,0)	BE790214 		89 × 94 (3,5 × 3,7)

Č.	Výšivkový vzor Barvy	Šířka × výška • mm • (in)	Č.	Výšivkový vzor Barvy	Šířka × výška • mm • (in)
BE790215 	 	88 × 95 (3,5 × 3,8)	BE790216 	 	71 × 95 (2,8 × 3,7)
BE790217 	 	86 × 102 (3,4 × 4,0)	BE790218 	 	82 × 95 (3,3 × 3,7)
BE790219 	 	79 × 95 (3,1 × 3,8)	BE790220 	 	69 × 95 (2,7 × 3,8)
BE790221 	 	90 × 95 (3,5 × 3,8)	BE790222 	 	93 × 95 (3,7 × 3,8)
BE790223 	 	114 × 95 (4,5 × 3,8)	BE790224 	 	93 × 95 (3,7 × 3,8)
BE790225 	 	89 × 95 (3,5 × 3,8)	BE790226 	 	59 × 96 (2,3 × 3,8)

## Zvířata













Č.	Výšivkový motiv Barvy	Šířka × výška • mm • (in)	Č.	Výšivkový motiv Barvy	Šířka × výška • mm • (in)
CM140	 	88 × 97 (3.5 × 3.9)	CM142	 	56 × 66 (2.2 × 2.6)
FB258	 	83 × 184 (3.3 × 7.2)	FQ106	 	109 × 109 (4.3 × 4.3)
FQ617	 	118 × 198 (4.6 × 7.8)	FQ624	 	64 × 144 (2.5 × 5.7)
MT022	 	123 × 125 (4.9 × 4.9)	MT028	 	103 × 93 (4.1 × 3.7)
WM785	 	84 × 103 (3.3 × 4.1)	WP217	 	93 × 78 (3.7 × 3.1)
WP244	 	136 × 172 (5.4 × 6.8)	WS610	 	127 × 111 (5.0 × 4.4)

## Vzory DesignWorks





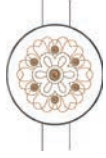







Č.	Výšivkový vzor Barvy	Šířka × výška • mm • (in)	Č.	Výšivkový vzor Barvy	Šířka × výška • mm • (in)
DW11 		70 × 71 (2,8 × 2,8)	BE790901 		252 × 181 (9,9 × 7,9)
BE790903 		181 × 292 (7,1 × 11,5)	BE790905 		104 × 227 (4,1 × 8,9)
BE790906 		192 × 195 (7,6 × 7,7)	BE790909 		167 × 322 (6,6 × 12,7)
DW07 		114 × 152 (4,5 × 6,0)	DW05 		105 × 94 (4,2 × 3,7)
DW10 		184 × 184 (7,3 × 7,3)	DW08 		206 × 100 (8,1 × 4,0)
BE700121 		196 × 197 (7,8 × 7,8)	BE700122 		119 × 37 (4,7 × 1,5)
BE700123 		112 × 205 (4,4 × 8,1)	BE700124 		141 × 134 (5,6 × 5,3)

## Projekty















Podrobné pokyny k vyšívání najdete na [www.bernina.com/7seriesdesigns](http://www.bernina.com/7seriesdesigns).















Č.	Výšivkový vzor Barvy	Šířka × výška • mm • (in)	Č.	Výšivkový vzor Barvy	Šířka × výška • mm • (in)
BE700701 	 	208 × 201 (8,2 × 7,9)	12604-02 	 	45 × 152 (1,8 × 6,0)
21519-03 	 	108 × 161 (4,3 × 6,4)	19999-03 2 	 	90 × 143 (3,6 × 5,6)



## Půvabné monogramy

Č.	Výšivkový motiv Barvy	Šířka × výška • mm • (in)	Č.	Výšivkový motiv Barvy	Šířka × výška • mm • (in)
12587-01 		58 × 89 (2.3 × 3.5)	12587-02 		52 × 89 (2.1 × 3.5)
12587-03 		45 × 89 (1.8 × 3.5)	12587-04 		56 × 90 (2.2 × 3.6)
12587-05 		50 × 90 (2.0 × 3.6)	12587-06 		57 × 89 (2.2 × 3.5)























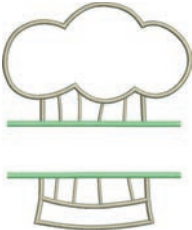







Č.	Výšivkový motiv Barvy	Šířka × výška • mm • (in)	Č.	Výšivkový motiv Barvy	Šířka × výška • mm • (in)
12587-07	 □	39 × 90 (1.5 × 3.6)	12587-08	 □	62 × 90 (2.4 × 3.6)
12587-09	 □	49 × 89 (1.9 × 3.5)	12587-10	 □	57 × 89 (2.2 × 3.5)
12587-11	 □	61 × 90 (2.4 × 3.6)	12587-12	 □	63 × 90 (2.5 × 3.5)
12587-13	 □	64 × 92 (2.5 × 3.6)	12587-14	 □	63 × 90 (2.5 × 3.6)
12587-15	 □	44 × 90 (1.8 × 3.6)	12587-16	 □	63 × 89 (2.5 × 3.5)
12587-17	 □	54 × 89 (2.1 × 3.5)	12587-18	 □	64 × 90 (2.5 × 3.6)
12587-19	 □	56 × 90 (2.2 × 3.6)	12587-20	 □	57 × 89 (2.2 × 3.5)

Č.	Výšivkový motiv Barvy	Šířka × výška • mm • (in)	Č.	Výšivkový motiv Barvy	Šířka × výška • mm • (in)
12587-21	 □	62 × 91 (2.4 × 3.6)	12587-22	 □	64 × 91 (2.5 × 3.6)
12587-23	 □	64 × 90 (2.5 × 3.6)	12587-24	 □	62 × 90 (2.5 × 3.6)
12587-25	 □	51 × 91 (2.5 × 3.6)	12587-26	 □	67 × 89 (2.7 × 3.5)
12587-53	 □	67 × 22 (2.7 × 0.9)	12587-54	 □	50 × 106 (2.0 × 4.2)
12587-55	 □	70 × 144 (2.8 × 5.7)	12587-56	 □	49 × 100 (1.9 × 3.9)
12587-57	 □	57 × 20 (2.3 × 0.8)	12587-58	 □	52 × 116 (2.1 × 4.6)
12587-59	 □	33 × 94 (1.3 × 3.7)	12587-60	 □	126 × 126 (5.0 × 5.0)

Č.	Výšivkový motiv Barvy	Šířka × výška • mm • (in)	Č.	Výšivkový motiv Barvy	Šířka × výška • mm • (in)
12587-61		35 × 28 (1.4 × 1.1)	12587-62		35 × 33 (1.4 × 1.3)

### Homedeco

Č.	Výšivkový motiv Barvy	Šířka × výška • mm • (in)	Č.	Výšivkový motiv Barvy	Šířka × výška • mm • (in)
12535-03		160 × 120 (6.3 × 4.7)	82011-30		107 × 130 (4.2 × 5.1)
82011-28		133 × 99 (5.3 × 3.9)	82006-02		128 × 205 (5.1 × 8.1)
WP428		132 × 119 (5.2 × 4.7)	12576-05		189 × 229 (7.5 × 9.0)
12473-04		93 × 184 (3.7 × 7.3)	12620-12		94 × 109 (3.7 × 4.3)

Č.	Výšivkový motiv Barvy	Šířka × výška • mm • (in)	Č.	Výšivkový motiv Barvy	Šířka × výška • mm • (in)
12611-08 	 	80 × 119 (3.2 × 4.7)	12611-18	 	130 × 157 (5.1 × 6.2)
BE790801	 	137 × 137 (5.4 × 5.4)	BE790802	 	36 × 117 (1.4 × 4.6)
BE790803	 	36 × 351 (1.4 × 13.8)	WP423	 	90 × 158 (3.6 × 6.2)
21027-01	 	123 × 122 (4.8 × 4.8)	21027-14	 	120 × 120 (4.8 × 4.8)
21027-16	 	57 × 152 (2.3 × 6.0)	21027-17	 	57 × 151 (2.3 × 6.0)

# Rejstřík

## Symboly

duálního podavače BERNINA

Aktivace/Deaktivace ..... 63

## A

Abecedy ..... 105

Aktivace / deaktivace funkcí ..... 25

Aktualizace firmwaru ..... 166

## B

Bezpečnostní pokyny ..... 9

## Č

Čištění chapače ..... 167

Čištění podavače ..... 167

## D

Designer stehů ..... 77

Dětská pojistka ..... 61

Duální podavač BERNINA ..... 62

## E

Editace nápisu ..... 155

Elektrická šňůra ..... 32

USA/Kanada ..... 32

## F

Firmware

Aktivace / deaktivace funkcí ..... 25

Navigace ..... 25

Úprava hodnot ..... 25

Formát souboru s výšivkou ..... 128

## Ch

Chybová hlášení ..... 171

## J

Jehla nahoru/dolů

ovládacím pedálem ..... 34

Jehla, nit a látka ..... 27

## K

Kalibrace displeje ..... 57

Kalibrace přítlačné patky pro šití knoflíkových dírek s posuvným měřítkem #3A ..... 58

Kalibrace vyšivacího rámečku ..... 53

Knoflíkové dírky ..... 107

Kombinace jehla/nit ..... 30

Kombinace výšivkových vzorů ..... 152

Kontrola verze firmwaru ..... 166

## L

Likvidace stroje ..... 179

## M

Mazání chapače ..... 168

## N

Nasazení kolenní páky Free Hand System ..... 33

Nasazení odvíjecího kotoučku ..... 35

Nasazení rámečku ..... 138

Nasazení stehové desky ..... 134

Nasazení vyšivací jehly ..... 133

Nasazení vyšivacího modulu ..... 131

Nastavení indikátoru horní nitě ..... 56

Nastavení indikátoru spodní nitě ..... 56

Nastavení jasů displeje ..... 57

Nastavení napětí horní nitě ..... 49

Nastavení odstříhu nitě ..... 54

Nastavení osvětlení ..... 57

Nastavení polohy přítlačné patky kolenní pákou ..... 37

Nastavení přítlaku patky ..... 38

Nastavení rychlosti ..... 63, 141

Nastavení zvuků ..... 56

Násuvný stolek ..... 36

Navigace ..... 25

Navíjení spodní nitě ..... 46

Navlečení dvojehly ..... 44

Navlečení horní nitě ..... 41

Navlečení trojehly ..... 44

Návrat k výchozímu nastavení ..... 57

## O

Ochrana životního prostředí ..... 11

Otevření kreativního rádce ..... 61

Otevření vyšivacího rádce ..... 61

Ovládací pedál ..... 34

Připojení ..... 32

Ozdobné stehy ..... 97

<b>P</b>		
Pohled na vyšivací modul .....	126	
Použití nitové sítky .....	35	
Použití režimu eco .....	61	
Programování zapošivacích stehů .....	49	
Proporcionální změna velikosti výšivkového vzoru .....	144	
Přehled jehel .....	27	
Přehled výšivkových vzorů .....	185	
Přesunutí modulu pro režim šití .....	139	
Přesunutí rámečku dozadu .....	139	
<b>Q</b>		
Quiltování .....	119	
<b>R</b>		
Režim Kombinace .....	67, 152	
Režim úspory energie .....	61	
<b>Ř</b>		
Řešení problémů .....	176	
<b>S</b>		
Sámky .....	102	
<b>Š</b>		
Šňůrka .....	110	
<b>T</b>		
Tapering .....	99	
Technická data .....	180	
<b>U</b>		
Údržba a čištění .....	167	
Ukládání stroje .....	179	
Uložení kombinace stehových vzorů .....	68	
Uložení servisních dat .....	60	
Umístění bodů mřížky .....	150	
Úprava hodnot .....	25	
Úprava hustoty stehu .....	145	
Ušití vzorku .....	112	
<b>V</b>		
Virtuální nastavení polohy vyšivacího rámečku .....	139	
Vodítko švu .....	36	
Volba jazyka .....	56	
Volba stehového vzoru .....	62	
Volba výšivkového vzoru .....	132	
Volné bodové umístění .....	151	
Výměna jehly .....	38	
Výměna přitlačné patky .....	37	
Výměna stehové desky .....	40	
Vysvětlení symbolů .....	12	
Vytvoření nápisu .....	155	
Vyvolání nápovědy .....	61	
Vyvolání výukového programu .....	61	
Vzorek na zkoušku .....	129	
<b>Z</b>		
Zadání údajů o prodejci .....	59	
Základní stehy .....	82	
Zastavení jehly nahoře/dole (trvale) .....	40	
Změna velikosti monogramu .....	106	
Změna velikosti výšivkového vzoru bez zachování proporcí ..	144	
Zvolte si vlastní nastavení .....	55	





BERNINOU vyzkoušená nit od *Mettler*[®]

BERNINA International AG | CH-8266 Steckborn Switzerland | [www.bernina.com](http://www.bernina.com) | © Copyright by BERNINA International AG

0359645_10A.13  
2023-01 CS

made to create **BERNINA**