



BERNINA 880 PLUS

Brugsanvisning

Kære BERNINA Kunde



Hjertlig tillykke! Du har besluttet dig for BERNINA og har hermed et produkt, som du vil have glæde af i mange år. I over 100 år har min familie koncentreret sig om at yde fuld tilfredshed til vore kunder. Det er mit personlige ønske at fortsætte traditionen med at tilbyde schweizer-præcision ned til mindste detalje, fremtidsorienteret sy-teknologi og en omfattende kundeservice.

BERNINA 880 PLUS er vores topmodel – Ved udviklingen blev der stillet store krav til en moderne teknologi og et intuitivt betjeningskoncept, kombineret med et elegant design. Vi sælger vores produkter til kreative mennesker som dig, der ikke kun lægger vægt på bedste kvalitet, men også på form og design. Uanset om du syr eller broderer med din BERNINA 880 PLUS, vil det blive hurtiger, mere intelligent, holdbart, kreativt og endnu sjovere!

Glæd dig til at sy, quilte og brodere med din nye BERNINA 880 PLUS. Informationer om vores store udvalg af tilbehør finder du på www.bernina.com.

På vores hjemmeside finder du iøvrigt mange inspirerende sy-projekter, som du gratis kan downloade.

Yderligere information om vores service får du hos vores højtuddannede BERNINA forhandlere.

Jeg ønsker dig god fornøjelse og mange kreative timer med din nye BERNINA.

H.P. Ueltschi
Indehaver
BERNINA International AG
CH-8266 Steckborn
www.bernina.com

SIKKERHEDSFORSKRIFTER

VIGTIGE INFORMATIONER

Ved brug af et elektrisk apparat skal der tages følgende grundlæggende sikkerhedsforanstaltninger:

Læs venligst disse sikkerhedsforskrifter grundigt igennem, før sy-/brodericomputeren tages i brug.

Træk principiel altid stikket ud af stikkontakten, når sy-/brodericomputeren ikke er i brug.

FARE!

Beskyttelse mod elektriske stød:

1. Lad aldrig sy-/brodericomputeren stå uden opsyn, mens den er tilsluttet lysnettet.
2. Efter endt brug og inden rengøring skal stikket altid tages ud af stikkontakten.
3. LED lys. Kig ikke direkte i lyskilden med forstørrelsesglas eller andre former for linser. Klasse 1M LED produkt.

ADVARSEL!

Beskyttelse mod forbrændinger, ildebrand, elektriske stød eller personskader:

1. Anvend kun sy-/brodericomputeren til de i brugsanvisningen foreskrevne formål. Anvend kun tilbehør anbefalet af BERNINA.
2. Brug ikke sy-/brodericomputeren som legetøj. Vær ekstra forsigtig, når sy-/brodericomputeren bruges af børn eller i nærheden af børn. Hvis sy-/brodericomputeren skal benyttes af børn, personer med fysiske og psykiske handicap eller hvis man ikke ved hvordan sy-/brodericomputeren skal bruges, skal brugerne have grundig instruktion i sy-/brodericomputerens rette brug af en ansvarlig person, før den anvendes. Børn skal være under opsyn for at være sikker på de ikke leger med sy-/brodericomputeren.

3. Anvend ikke sy-/brodericomputeren, hvis:
 - ledning eller stik er beskadiget
 - den ikke syr ordentligt
 - den har været tabt på gulvet, eller den er blevet beskadiget
 - den har været i berøring med vand
 Indlever symaskinen og broderimodul til den nærmeste autoriserede BERNINA forhandler til kontrol, reparation, elektrisk eller mekanisk justering.
4. Undgå ved brug at tildække sy-/brodericomputerens ventilationshuller. Sørg for at holde dem fri for trævler, støv og stofrester.
5. Hold fingrene væk fra alle bevægelige dele. Vær især forsigtig i nærheden af nålen.
6. Kom aldrig nogen form for genstand i sycomputerens åbninger.
7. Anvend ikke sy-/brodericomputeren udendørs.
8. Brug ikke sy-/brodericomputeren, hvor der anvendes drivgasprodukter (spray) eller ilt.
9. Undlad at trække eller skubbe stoffet under syning. Det kan medføre, at nålen knækker.
10. Anvend aldrig bøjede nåle.
11. Benyt altid en original BERNINA stingplade. Brug af en forkert stingplade kan medføre at nålen knækker.
12. Sluk altid sy-/brodericomputeren ved at sætte hovedafbryderen på «0» inden stikket trækkes ud af stikkontakten. Når stikket trækkes ud af stikkontakten, skal der altid trækkes i stikket og ikke i ledningen.
13. Sæt hovedafbryderen på «0» ved arbejdsopgaver ved nålens område: F.eks. trådning, udskiftning af nål, trykfod osv.
14. Sluk altid for sy-/brodericomputeren når dæksler fjernes, smøring eller anden servicejustering nævnt i denne brugsanvisning.
15. Sy-/brodericomputeren er dobbeltisoleret. Brug kun originale reservedele. Overhold forskrifterne for vedligeholdelse af dobbeltisolerede produkter.

SIKKERHEDSSKILTNING PÅ MASKINEN

ATTENTION

Pièces en rotation!
Pour réduire les risques de blessure.
Déconnecter avant toute opération d'entretien.

CAUTION

Moving Parts!
To reduce risk of injury.
Switch off before servicing.

Pas på, bevægelige dele.

Sluk maskinen før vedligeholdelse for at reducere faren for at komme til skade.

VEDLIGEHOJDELSE AF DOBBELTISOLEREDE PRODUKTER

Et dobbeltisoleret produkt er forsynet med to isoleringsenheder i stedet for jordforbindelse. Et dobbeltisoleret produkt er ikke udstyret med jordstik, og et sådant skal heller ikke anvendes. Vedligeholdelse af et dobbeltisoleret produkt kræver stor omhu og indgående kendskab til systemet og bør derfor kun udføres af kvalificeret personale. Anvend kun originale reservedele til service og reparation. Et dobbelt isoleret produkt er mærket på følgende måde: «Dobbeltisolering» eller «Dobbeltisoleret».

Dette symbol  kan kendetegne sådan et produkt.

ANSVARSRASKRIVELSE

Vi tager ikke ansvar for eventuelle skader, som skyldes misbrug af denne sy-/brodericomputer. Denne sy-/brodericomputer er kun beregnet til husholdningsbrug.

Denne sy-/brodericomputer svarer til den europæiske retningslinie 2004/108/EC om brug af elektrovarer.

GEM DISSE FORSKRIFTER SAMMEN MED SYCOMPUTEREN!



Den nyeste version af din brugsanvisning finder du på www.bernina.com

Miljøbeskyttelse



BERNINA International AG tænker på miljøet. Vi stræber efter hele tiden at formindske miljøpåvirkningen fra vores produkter ved hele tiden at forbedre produktets design og produktionsteknologi.

Når maskinen skal skrottes, tænk på miljøet og aflever produktet på en genbrugsstation. Smid ikke produktet i en husholdningsskrædespand. Hvis du er i tvivl kontakt din lokale BERNINA forhandler.



Hvis sycomputeren opbevares i et koldt rum, skal man ca. 1 time før brugen stille den ind i et varmt rum.

Indholdsfortegnelse

Indhold Syning			
Sikkerhedsforskrifter	2		
Miljøbeskyttelse	3		
Betegnelser	10		
Historikforløb	10		
Formater USB stikket	10		
Tilbehør syning	11		
Standardtilbehør	11		
Trykfødder	12		
Opstilling af tilbehørsboksen	13		
Spole	13		
Oversigt over sycomputeren	14		
Forsiden	14		
Detaljer	14		
Vigtige syinformationer	16		
Tråd	16		
Nål, tråd og materiale	16		
Nål, tråd	17		
• Korrekt kombination	17		
• For tynd tråd eller for tyk nål	17		
• For tyk tråd eller for tynd nål	17		
Oversigt nåle	18		
Forberedelse	19		
Batteri	19		
Hovedafbryder/Netledning	19		
Magnetholder til pegepenen	19		
Fodpedal	20		
Forlængerbord	20		
• Kantlineal	20		
Knæløfter	21		
Roterende multispoleholder	21		
Spoling af undertråd	22		
• Forberedelse	22		
• Spoling af undertråd	22		
• Manuel modus	22		
• Afbryd spoleprocessen	22		
• Forsæt spoleprocessen	22		
Skifte spole	23		
• Fjern spolen	23		
• Indsæt spolen	23		
• Trådning af undertråden	23		
• Trådkniv til undertråd	23		
• Kontroler trådens placering	23		
Trådning af overtråd	24		
• Automatisk	24		
• Manuelt	24		
Udskiftning af nål	25		
• Nålen fjernes	25		
• Nålen sættes i	25		
Trådning af dobbeltnål/trippelnål	26		
• Trådning af dobbeltnål	26		
• Arbejde med dobbeltnål	26		
• Trippelnål	26		
• Skift tråd	26		
Udskiftning af trykfod	27		
• Trykfoden fjernes	27		
• Montering af trykfod	27		
Stingplade	27		
• Stingplademarkeringer	27		
• Fjern stingpladen	27		
• Montering af stingplade	27		
Trådfører og trådsører	28		
• Som Trådfører (Billed 1)	28		
• Som trådsører (Billed. 2)	28		
• Montering	28		
• Forskellige anvendelser	29		
Trådfører	29		
• Anvendelse	29		
Overtrådsspænding	30		
• Ændre overtrådsspænding	30		
• Gem overtrådsspændningen	30		
• Tilbage til grundindstillingen	30		
Undetrådsspænding	31		
Sikkerhedsprogram	32		
• Touchskærmen viser	32		
• Vælg nål	32		
• Vælg stingplade	32		
• Gem	32		
Nåleoversigt	32		
• Vælg nål	32		
Vælg trykfod	33		
• Touchskærmen viser	33		
• Mulige trykfødder	33		
• Gem	33		
• Tilbage til grundindstilling	33		
Ændre trykfodstryk	34		
• Ved kraftige eller flere lag stof (f.eks. frihåndsqviltning)	34		
• Gem trykfodstryk	34		
• Tilbage til grundindstilling	34		
Transportørposition	34		
• Transportørposition nede	34		
• Transportørposition oppe	34		
Fyldmængde undertrådsspole	34		
Alarm	35		
• Indstil uret	35		
• Personlig alarm besked	35		
• Slet alarm besked	35		
• Korrektur	35		
• Alarmskærm	35		
Transportør og stoftransport	36		
Funktioner	38		
Oversigt «Funktions»-taster	38		
• «Start/Stop»-tast	38		
• «Tilbagesyningstast»/«Baglænsstingforløb»	38		
• Hastigheds kontrol	38		
• «Automatisk nåletråder»-tast	38		

• Tast til programmering af «Enkeltmønster-/Hæftning»	38	Meddelelser og lydindstillinger	60
• «Nålestop»-tast	39	• Overtråds-/Undertrådsindikator/Sammenknytning	60
• «Automatisk hæfteprogram»-tast	39	Lydsystem	61
• «Trykfodsposition»-tast	39	• Vælg Søm/Funktion/BSR	61
• «Automatisk trådklip»-tast	39	Sycomputerens indstillinger	61
• Stingbredde/-længdeknop (multifunktionsknapper)	39	• Valg af sprog	61
• «Nåleposition»-taster	39	• Skærmindstillinger	62
• Nålestop oppe og «Tilbagesynings»-tast	39	• Skærmmkalibrering	62
• Nålestop nede og «Tilbagesynings»-tast	39	• Grundindstilling	63
Touchskærm	40	Rengøring/Update	64
Oversigt hovedskærm	40	• Kaliberer den automatiske knaphuls fod nr. 3A	64
• System indstillinger	40	• Opdater sy-/brodericomputeren	64
• Eksterne funktioner/skærbilleder	40	• Rens trådklemmen/trådfangeren	65
• Menu valg	40	• Rens trådfangeren	65
• Valg	41	• Smør sy-/brodericomputeren	66
• Sømskærm	41	• Parkering	66
• Sømredigeringsområde	41	• Indstil ur	66
Skærm funktioner	42	Information	67
Oversigt syfunktioner	42	• Version	67
Funktioner	42	• Forhandler detaljer	67
Generelle funktioner	42	• Servicedata	67
Oversigt knaphulsfunktioner	46	• ID nummer	68
Oversigt skrifttyper	47	• Upgrade	68
Oversigt af funktionerne i kombinationsskærmen	48	Vejledning	69
Setup-Program	52	Oversigt vejledning	69
Oversigt «Setup»-Skærm	52	Syvejledning	70
Syindstillinger	53	Oversigt Syvejledning	70
• Ændre overtrådsspænding	53	Oversigt syteknikker/anbefalinger	70
• Reguler syhastigheden	53	Forlad syvejledningen	70
• Hæftesting ved sy start	53	Hjælpeprogram	71
• Programmer «Funktions»-tasten/ «Funktions»-ikonet	54	• Sømme	71
• Automatisk hæfteprogram	54	• Funktioner	71
• Automatisk trådklip	54	• Forlad hjælpeprogrammet	71
• Løft trykfoden	54	Balance	72
• Programmer «Hæfte»-tasten	54	Nytte-og pyntesøm, alfabeter	72
• Trykfodens svævepostion	54	• Nytte- og pyntesømme	72
• Automatisk trådklip og hæftesting	55	• Rettelser	72
• Programmer «Tilbagesynings»-tasten	55	• Giga sømme	72
• Trykfodsposition med nålestop nede	55	• Lodret rettelse	73
• Programmer fodpedalen	56	• Vandret rettelse	73
• Programmer «Hæfte»-tasten	56	• Tilbage til grundindstillingen	73
• Automatisk trådklip	56	BERNINA overtransport	73
• Løft trykfoden	56	• BERNINA overtransport	73
Broderiindstillinger	57	• Tilbage til grundindstillingen	73
• Centrere broderimotivet eller åbne det i den original position	57	ECO beskrivelse	74
• Kalibrering broderiramme	57	• Aktiver eco	74
• Materialets tykkelse	58	• Sluk eco	74
• Funktion fjern tråd tænd/sluk	58	Nyttesømme	76
• Indstil hæftesting	58	Oversigt nyttesømme	76
• Indstil trådklip	58	Vælg søm	78
• Skift måleenhed	59	• Direkte, Variant 1	78
Personlige indstillinger	60	• Direkte, Variant 2	78
• Velkomsttekst	60	• Med sømvalgs-tasterne	78
• Slet velkomsttekst	60	• Annuller	78
• Korrektur	60		

Personlig indstilling af søm	79	Programmering af knaphuller	100
Midlertidig personlig hukommelse	79	Automatisk linnedknaphul og strækknaphul med længdeudmåling	100
Personligt program	80	Direkte programmering af automatisk knaphul	101
Ændre stingbredde og stinglængde	81	Automatisk knapudmåling	101
Eksempler på brug af nyttesøm	82	Automatisk øjeknaphul og rundt knaphul	102
Ligesøm	82	Håndsyet knaphul	104
Forstærket ligesøm	82	Stingtællerknaphul	104
Forstærket zigzag	83	Knaphul i langtidshukommelsen	105
Lynlås	84	Manuelt 7 eller 5 trins-Knaphul	107
Stoppeprogram manuelt	85	Knapsyningsprogram	108
Automatisk stopning	86	Snøreprogram	109
Forstærket stoppeprogram, automatisk	87	Pyntesømme	110
Forstærket stoppeprogram	87	Oversigt pyntesømme	110
Kastning	88	Anvendelse	110
Dobbelt overlock	88	Tapering	111
Kantafslutning	89	• Ændre vinkel	111
Blindsøm	90	• Funktioner	112
Synlig oplægning	90	Søm Designer	114
Hæftesøm	91	Søm Designer funktioner	114
Risting	91	Design/rediger et nyt sømmønster	116
Flad forbindelsessøm	92	• Åben Søm Designer	116
Udligning af stofhøjden	93	• Design sømmønster med hjælpelinjer	116
Syning af hjørner	93	• Design sømmønster med gitterpunkter	116
Knaphuller	94	• Frihåndstegning	116
Oversigt knaphuller	94	• Vælg og flyt enkelt punkt	117
Vigtige informationer	96	• Flyt flere sting	117
• Manuelle knaphuller markeres	96	• Tilføj punkt	117
• Automatisk knaphul markeres	96	• Dupliker	117
• Øjeknaphuller markeres	96	• Omvendt sting rækkefølge	118
• Syprøve	96	• Sy sømmønsteret	118
• Ændring af stolpebredde	96	Eksempler på brug af pyntesømme	119
• Indstil stinglængden	96	Korssting	119
Stabilisering og indlægs materiale	97	Bieser	120
Indlægstråd	98	Syning med kraftig undertråd	122
• Ideelt trådindlæg	98	Quiltesømme	123
• Trådindlæg i knaphuls fod nr. 3A	98	Oversigt Quiltesømme	123
• Trådindlæg i knaphuls fod nr. 3C (ekstra tilbehør)	98	Eksempler på brug af quiltesøm	124
• Indlægstråd hæftes	98	Håndquiltesøm	124
• Knaphullet sprættes op med en trensekniv	98	Frihåndsquiltning	125
• Knaphullet sprættes op med et knaphulsjern (ekstra tilbehør)	98	BSR (BERNINA Sting Regulator)	126
Ændring af balancen	99	Quiltning med BSR	126
• Balance ved programmeret knaphulslængde	99	• BSR-Funktion	126
• Balance ved programmeret øjeknaphul eller rundt knaphul	99	• BSR-Funktion med ligesøm nr. 1	126
• Balance ved manuelt øjeknaphul eller rundt knaphul	99	• BSR-Funktion med zigzag søm nr. 2	126
• Balance ved manuelt linnedknaphul	99	• To forskellige BSR-modi	126
• Balance ved stingtællerknaphul	99	• Forberedelse	127
• Slet balance	99	• Fjern sål	127
		• Sætte sål på	127

Stabilisering	159	Spejlvending	180
Limspray	159	Præcis punktplacering	180
Strygeindlæg	160	Grupperede broderimotiver	182
• Selvklæbende indlæg med papirbagside	160	Ændre rækkefølgen i en broderimotivkombination	182
• Vandopløseligt stabiliseringsmateriale	160	Fortryd handlingen	183
Funktioner	161	Valg af ramme	184
Oversigt «Funktions»-taster Broderi	161	• Motivmidte	184
• «Start/Stop»-tast	161	• Gitter	184
• «Automatisk trådclip»-tast	161	Flytte nåleplacering i motiv	185
• «Trykfodsposition»-tast	161	• Check motivstørrelse	185
• «Automatisk nåletråder»-tast	161	Zoom	186
• Hastigheds kontrol	161	• Flytte Motiv	186
• Stingbredde- og stinglængdeknop	161	Motivstørrelse og Broderitid	186
Oversigt skærm	162	Uendeligt broderi	187
Adgang til broderiskærmen	162	• Reducer/forhøj antallet af motiver	187
Broderivejledning	163	• Reducer/forhøj afstanden mellem motiverne	187
Oversigt broderivejledning	163	• Tilpas motivet til rammen	187
Oversigt Materiale	163	Friarmsborderi	189
Oversigt Broderiteknikker/Anbefalinger	163	Motiv orden	190
Broderi alfabeter	164	• Vælg form	190
BERNINA motiver	166	• Reducer/forhøj antallet af broderimotiver	190
BERNINA Sømme	166	• Ændre størrelse på formen	190
Mine Designs	167	• Rotere Motiv	191
Motiv fra USB stik	167	• Spejlvending	191
«Redigerings»-skærm	168	• Broder motiv	191
Oversigt «Redigerings»-skærm	170	• Luk «Motiv orden»-skærmen	191
Funktioner	170	Kombinationer	192
Generelle funktioner	170	Lave kombinationer	192
Oversigt broderimenu	174	• Tilføj broderimotiv	192
Oversigt Valgmenu	175	• Duplikere et motiv	192
Oversigt Farveskærm	176	• Duplikere en kombination	192
Broderimotiv	177	Alfabeter	193
Vælg broderimotiv	177	• Lave Tekst	193
Alfabeter	177	• Placering	193
• Vælg alfabet	177	• Flere tekst linier	193
• Indtast tekst	177	Motiver og tekst	194
• Slet tekst	177	• Lave Tekst	194
• Korrektur	177	• Ændre tekst så det passer til motivet	194
BERNINA motiver	178	• Manipulering af tekst	194
• Oversigt broderimotiver	178	• Slet motiver/enklet bogstav/tekst	194
Sømme	178	Skifte stingtype	195
• Søm oversigt	178	Stingtyper	196
Mine Designs	178	• Ændre sting	196
• Oversigt broderimotiver	178	• Ændre stingtæthed	196
Broderimotiver med funktioner	179	Motivfarver	197
Flytte Motiv	179	• Ændre motivfarver	197
Rotere Motiv	179	• Ændre motiv farver ved hjælp farvehjulet	197
Ændre broderimotiv størrelsen proportional	179	• Skift lysstyrken på farverne	198
Ændre broderimotiv størrelsen uproportionalt	180	• Ændre trådmærke	198
		• Brodere farve for farve	199
		• Reducere farveskift	199
		• Bordere motiv i én farve	199
		• Bordere tekst med flere farver	199
		• For at brodere en hel tekstkombination i en farve	199

Rining	200	Oversigt broderimotiver	236
• Luk rining	200	Diane Gaudynski	236
Uendeligt broderi	200	Exotic Rainforest	238
Importere sømmønster fra symodus til broderimodus	201	Floral Etchings	241
• Valg af sømmønster i symodus	201	Projekter broderimotiver	243
• Vælg sømmønster i broderimodus	201	Shaping designs	245
Gem broderimotiv	202	Monogrammer	249
Broderimaskinens hukommelse	202	DesignWorks designs	251
USB Stik	202	BC Udsmykning	252
Overskrive motiver	203	BC Quilt	254
Slet et gemt motiv	204	BC Uendeligt broderi	256
• Afbryd sletning	204	BC Blomster	258
Slet alle gemte motiver	205	BC Årstider	260
• Afbryd sletning	205	BC Børn	261
Broderi start	206	BC Hobby	263
Valg af ramme	206	BC Dyr	264
• Montering af broderiramme	206	BC Blomster outline	265
• Indsæt monteringsgrebet i broderiarmen	206	BC Schweiz	266
• Fjern broderirammen	206	Projekter	267
Broderimenu	207	Fortryllende monogrammer	268
Broderi med «Start/Stop»-tasten	207	Homedeco	270
• Afbryd broderiprocessen	207	Alfabeter	268
• Brodere farven færdig	207	Indholdsfortegnelse	270
• Farveskift	207		
• «Broderi»-skærm	207		
• Broderi hastighed	207		
• Slut på broderi	208		
Start broderi med fodpedal	208		
• Afbryd broderiprocessen	208		
• Brodere farven færdig	208		
• Farveskift	208		
• «Broderi»-skærm	208		
Trådbrud under broderi	209		
Over- eller undertråden knækker	209		
Broderiforløb ved trådbrud	209		
• Vend tilbage til original placeringen	209		
• Fortsætte broderi	209		
Vedligeholdelse	210		
• Skift batteri	211		
Forebyggelse og afhjælpning af fejl	212		
Søm oversigt	221		
Nyttesømme	221		
Knaphuller	221		
Pyntesømme	221		
Quiltesømme	225		
Alfabeter	227		

Betegnelser



FARE!

Meget vigtigt!
Fare for skader!

VIGTIGT!

Meget vigtigt!
Fare for produkt skader!



Tips!

Historikforløb

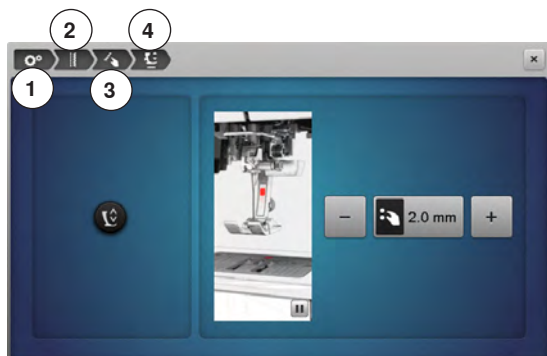

- 1 Setup programmet er valgt
 - 2 Syindstilling er valgt
 - 3 Programmering af «Funktions»-taster/«Funktions»-ikonet er valgt
 - 4 Programmering af trykfodens svæveposition er valgt
- Ved at vælge det tilsvarende ikon (i dette eksempel 1-3) åbnes den ønskede skærm

Formatere USB stikket

USB-stikket skal indsættes i computeren før brug og formateres til FAT 32.

Alle rettigheder forbeholdt

Af tekniske grunde kan der til en hver tid foretages ændringer af sycomputerens udstyr og tilbehør samt forbedringer af produktet uden at det bliver bekendt gjort. Der kan ligeledes være ændringer i tilbehøret tilpasset det gældende land.

Tilbehør syning

Standardtilbehør



- 1 Knæløfter
- 2 Fodpedal
- 3 Støvhætte
- 4 Tilbehørsboks
- 5 Netledning
- 6 Sømlineal til forlængerbord
- 7 Lige-/CutWorkstingpladen
- 8 Forlængerbord



- 9 Spoler (deraf en i sycomputeren)
- 10 Justerbar fører
- 11 Tråder til trådning af kraftig undertråd
- 12 Pincet
- 13 2 net
- 14 Bieseenordning
- 15 Skruetrækker grå
- 16 Adapter til lupsæt/Spoleholder
- 17 Pegepen
- 18 Trensekniv
- 19 Rensebørste
- 20 Multifunktionsværktøj
- 21 Manuel tråder
- 22 Fordelingstrisse lille
- 23 Holder til king-size spoler
- 24 Udligningsplader
- 25 Nålesortiment 130/705H
- 26 Olie
- 27 Spejl
- 28 USB Stick
- 29 Værtøj til rengøring af griberen
- 30 Trådfører og trådsfører

Trykfødder

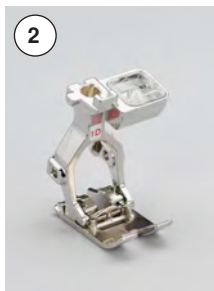

- 1 Nr. 1C Transportørfod
- 2 Nr. 1D Transportørfod
- 3 Nr. 2A Overlockfod
- 4 Nr. 3A Automatisk knaphulsfod

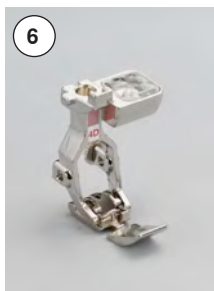

- 5 Nr. 3C Knaphulsfod
- 6 Nr. 4D Lynlåsfod
- 7 Nr. 5 Blindstingsfod
- 8 Nr. 18 Knapfod



- 9 Nr. 20C Åben broderfod
- 10 Nr. 40C Gigasømsfod
- 11 Nr. 42 BSR-Fod



- 12 Nr. 26 Broderfod (dråbeformet)



Ekstra tilbehør findes under
www.bernina.com

Opstilling af tilbehørsboksen



- Bag på boksen trækkes begge fødder ud, indtil de klikker på plads

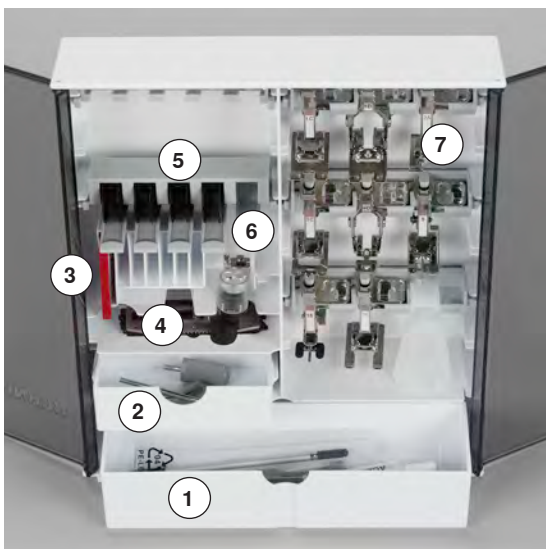

Indretnings eksempel

Indretning

Boksen er indrettet med en stor **1** og en lille skuffe **2**, samt holder til spoler **5** og trykfødder **7**.

- Spolen fjernes let ved tryk på fjederen **6**
- Den fuldautomatiske knaphulsfod nr. 3A kan opbevares i det venstre rum **4**
- Det medleveret nålesortiment opbevares i det specielle rum **3**

Spole

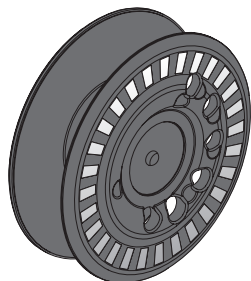

VIGTIGT!

Omgå spolerne med omhu. Hvis de sølvfarvede sensoroverflader er ridset eller snavset, er funktionen til overvågning af undertråden er ikke garanteret.

Spolen til B 880 PLUS, eksklusivt BERNINA, kan rumme til op til 40% mere undertråd. Hvis spolen er indsat forkert, vises der en fejlmeddelelse.



Du kan vælge at fylde spolen med 25%, 50% eller 100%.

Oversigt over sycomputeren

Forsiden



Detaljer

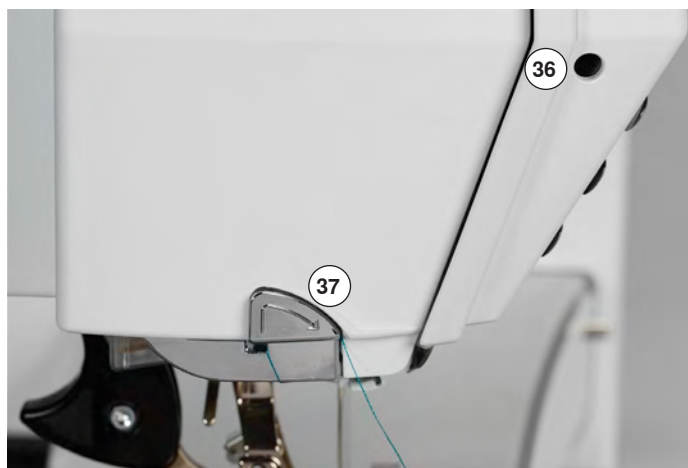
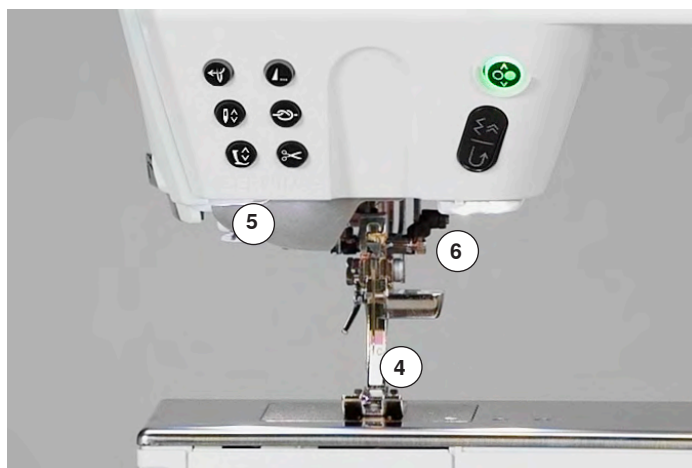



- 1 Klapdæksel
- 2 Stingplade
- 3 Fastgørelse af ekstra tilbehør
- 4 Trykfod
- 5 LED sylys
- 6 Nåleholder
- 7 «Tilbagesynings»-tast
- 8 «Start/Stop»-tast
- 9 «Automatisk trådclip»-tast
- 10 «Trykfods»-tast
- 11 «Hæfte»-tast
- 12 «Nålestop»-tast
- 13 «Mønsterslut»-tast
- 14 «Automatisk nåletråder»-tast
- 15 Hastigheds kontrol
- 16 Touchskærm
- 17 Bærehåndtag
- 18 «Indstillings»-taster
 - «Home»-tast
 - «Setup»-tast
 - «Vejlednings»-tast
 - «Sykonsulent»-tast
 - «Hjælpe»-tast
 - «eco»-tast
 - «Clr»-tast (clear)
- 19 Stingbredde knap
- 20 Stinglængde knap
- 21 «Nålepositions»-taster
- 22 Magnetholder til pegepenen
- 23 Spoleapparat
- 24 Trådkniv til undertråd
- 25 Trådslids
- 26 Spoleforspænding
- 27 Multispoleholder
- 28 Teleskopstang
- 29 Håndhjul
- 30 USB forbindelse
- 31 Servicestik
- 32 Stik til fodpedal
- 33 Hovedafbryder tænd «I»/sluk «O»
- 34 Stik til netledning
- 35 Ventilationshuller
- 36 Forbindelse til fastgørelse af lupsættet (ekstra tilbehør)
- 37 Trådkniv på lampehus
- 38 Fastgørelse af ekstra tilbehør
- 39 BSR stik
- 40 BERNINA overtransport
- 41 Hul til fastgørelse af stoppering
- 42 Fastgørelse af forlængerbord
- 43 Bøsning til knæløfter



Vigtige syinformationer

Tråd

Vælg tråd efter opgave. For at opnå det bedste resultat spiller kvaliteten af nål, tråd og materiale en stor rolle. Det anbefales at bruge tråd fra kendte fabrikanter.

Bomuldstråd

- Bomuldstråd har naturfiberenes fordele og er derfor især egnet til syning i bomuldsstoffer
- Hvis bomuldstråden er merciseret, har den et let blankt skær og beholder sine egenskaber ved vask

Polyestertråd

- Polyestertråd har stor slidstyrke og er særdeles farveægte
- Polyestertråd er mere elastisk og anbefales, når der kræves en stærk og strækbar søm

Rayontråd

- Rayontråd er en blød viskosefiber og fremhæves med en flot glans
- Rayontråden egner sig frem for alt til pyntesøm, da det giver en flot effekt

Nål, tråd og materiale

VIGTIGT!

Kontrol af nålens stand.

Retningslinje: Nålen udskiftes ved start på et nyt syprojekt. En defekt nål kan ikke blot beskadige sytøjet, men også sycomputeren.

Vær omhyggelig ved valg af nål og tråd.

Den rigtige nålestørrelse afhænger ikke kun af den valgte tråd, men skal også passe til det anvendte materiale. Materialets tykkelse bestemmer trådens format, nålestørrelse og spidsens udformning.

Nål, tråd

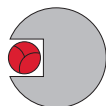

Korrekt kombination

Under syningen skal tråden løbe ubesværet ned i den lange rille på nålens forside.



For tynd tråd eller for tyk nål

Tråden har for meget spillerum i rillen. Fejlsting og trådskeer kan ske.

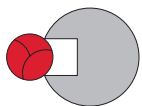

For tyk tråd eller for tynd nål

Tråden gnider mod kanten af rillen og kan sætte sig fast. Dette kan knække tråden.



Retningslinier

Materiale og Tråd

Nålestørrelse

Lette materialer:

Tynd tråd (stoppetråd, broderitråd)

70-75

Mellemkraftige materialer:

Normal tråd

80-90

Kraftige materialer:

Sytråd (til quilt og stikninger)

100, 110, 120

130/705 H-S/70

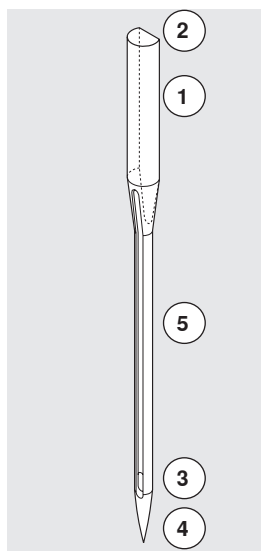

1 130 Skaftelængde

2 705 Fladt skaft

3 H Nåleudskæring

4 S Nålespids (her f.eks. mellemfin kuglespids)

5 70 Nålestørrelse 0.7 mm

Oversigt nåle

Universal

130/705 H/60-100



Normal spids, lettere afrundet

Til næsten alle natur- og syntetiske materialer (vævede og strikkede)

Metafil

130/705 H-MET/75-80 eller H-SUK/90-100

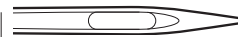

Stort øje

Syning med metaltråd

Jersey/stræk

130/705 H-S, H-SES, H-SUK/70-90



Kuglespids

Jersey, trikot, strik, stræk-stoffer

Cordonnet (Topstitching)

130/705 H-N/80-100

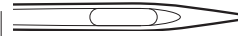

Lille kuglespids, aflangt øje

Stikninger med tyk tråd

Læder

130/705 H-LL, H-LR/90-100



Skærespids

Alle typer af læder, syntetisk læder, plastik og ruskind

Wingnål (hulsøm)

130/705 HO/100-120



Bred nål (vinger)

Hulsøm

Jeans

130/705 H-J/80-110



Meget tynd spids

Kraftige materialer som denim, kanvas, arbejdstøj

Dobbelt wingnål

130/705 H-ZWI-HO/100



Specialeffekter med hulsømsbroderi

Microtex

130/705 H-M/60-90



Ekstra tynd spids

Mikrofiber og silke

Dobbeltnål

130/705 H-ZWI/70-100



Nåleafstand:
1.0/1.6/2.0/2.5/3.0/4.0/6.0/8.0

Synlig oplægning i strækmaterialer, biesser pyntesyning

Quiltning

130/705 H-Q/75-90



Tynd spids

Ligesøm og stikninger

Trippelnål

130/705 H-DRI/80



Nåleafstand: 3.0

Synlig oplægning i strækmaterialer, biesser pyntesyning

Broderi

130/705 H-SUK/70-90

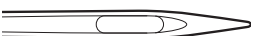

Stort øje, let kuglespids

Broderi på alle natur- og syntetiske materialer

Forberedelse

Batteri

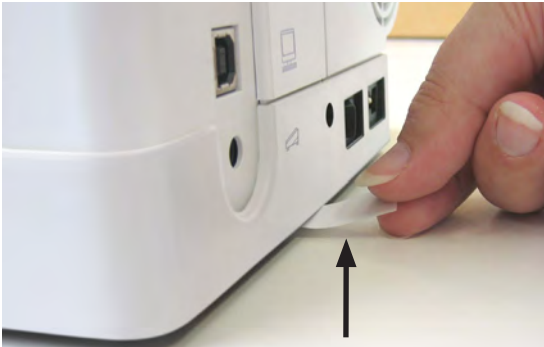

- Fjern den beskyttende folie på batteriet, før du bruger sycomputeren

Hovedafbryder/Netledning

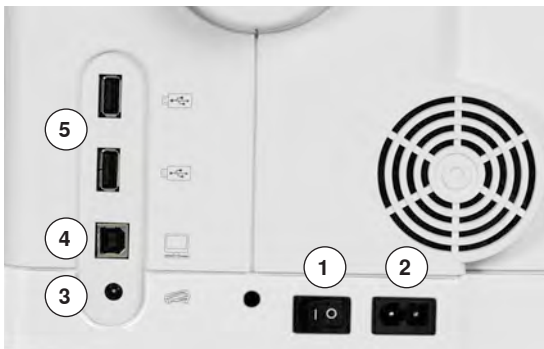

1 Hovedafbryder
Sycomputeren tændes og slukkes med hovedafbryderen.

1 Sycomputeren er tændt
0 Sycomputeren er slukket

2 Stik til netledning
3 Stik til fodpedal
4 Servicestik
5 USB forbindelse

Magnetholder til pegepen



Pegepenen kan obvares enkelt og sikkert på de to magneter **1**.

Fodpedal



Tilslut fodpedalen

- Rul ledningen ud
- Indsæt kablet i det passende stik **1**
- Sæt den oprullede ledning fast i ønsket længde ved **4** eller **5**

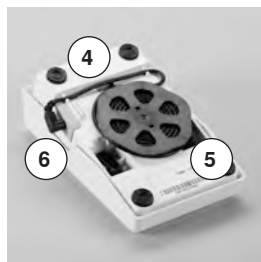

Reguler syhastigheden

Syhastigheden reguleres med et større eller mindre tryk på fodpedalen **2**.

Hæve eller sænke nålen

- Tryk med hælen **3** på fodpedalen
- ▶ Nålen bliver stillet op eller ned

Andre funktioner for hæltryk kan programmeres i setup-programmet.

Fjern fodpedalen

- Rul ledningen op på undersiden
- Sæt ledningen fast ved **6**

Forlængerbord

Forlængerbordet gør arbejdsfladen større.

Montering af forlængerbord

- Drej på håndhjulet eller tryk på «Nålestop nede/oppe»-tasten (se side **15**)
- ▶ Nålen hæves
- Tryk på «Trykfodsposition»-tasten
- ▶ Trykfoden hæves
- Skub forlængerbordet fra venstre mod højre, over friarmen indtil det går i hak

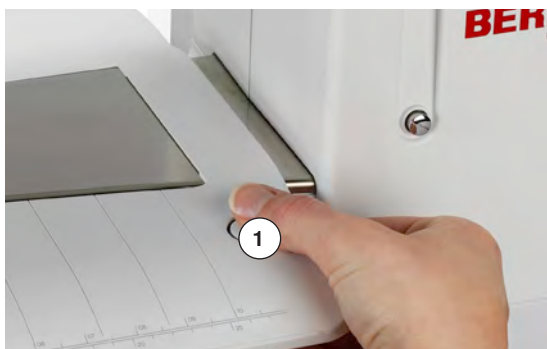

VIGTIGT!

Fjern kun forlængerbordet, når griberklapdækslet er lukket.

Fjern bordet

- Hæv nål og trykfod
- Tryk knappen **1** ned
- Fjern bordet mod venstre



Kantlineal

- Tryk på sømlinealens knap for at sætte den i rillen (undersiden af bordet) fra venstre eller højre

Kan indstilles trinløst i hele bordets længde.

Knæløfter

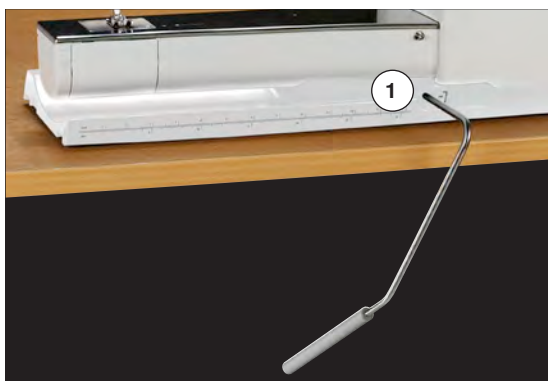

Knæløfteren bruges til at løfte og sænke trykfoden.

Montering af knæløfteren

- Indsæt knæløfteren i åbningen 1

Hæv eller sænk trykfoden

- Tryk knæløfteren til højre med knæet
- Det skal være muligt at betjene knæløfteren i normal afslappet siddestilling
- ▶ Trykfoden løftes samtidig med at transportøren sænkes. Trådspændingen udløses
- ▶ Efter det første sting er transportøren igen i normalstilling



Er der behov for det, kan din BERNINA-forhandler tilpasse knæløfterens position.

Roterende multispoleholder

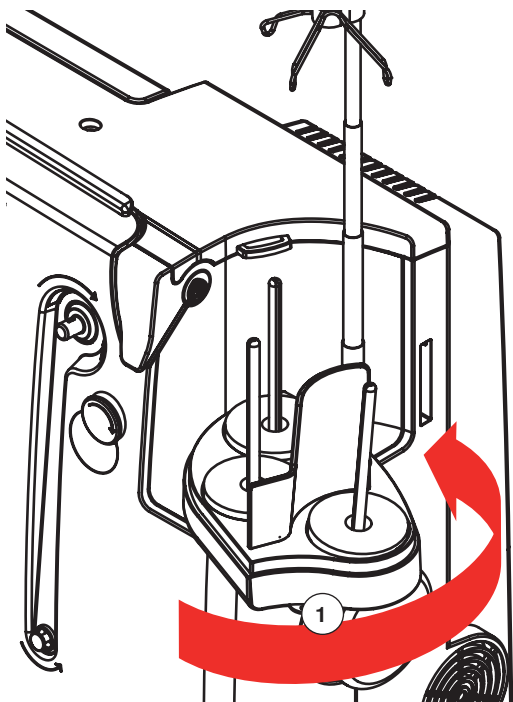

- Skub låget på spoleholderen lodret opad for at fjerne det
- Træk teleskopstang ud og sørg for at alle led er sat korrekt sammen
- Sving spoleholderen til højre til den klikker på plads
- ▶ Dette giver en god oversigt og afgang til trådspolerne
- ▶ Øje 1 anvendes ved spoling

Spoling af undertråd

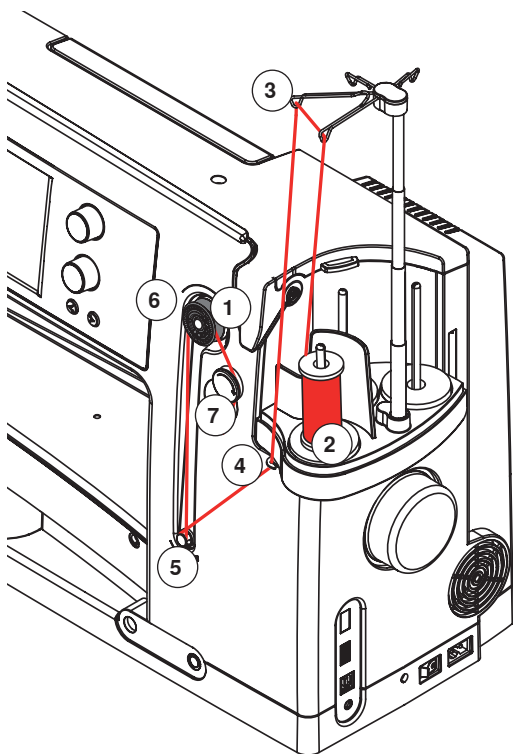

Forberedelse

- Tænd sycomputeren
- Sæt den tomme spole på spoleapparatet **1**, de hvide markeringer skal vende fremad
- ▶ Spoleskærmen åbnes
- ▶ Spolens fyldningsgrad genkendes af systemet og vises i linien under den valgte mængde
- Sæt trådrollen på den forreste spoleholder **2** og før tråden igennem begge tilhørende fører på teleskopstangen **3**

Spoling af undertråd

- Hold tråden med begge hænder. Før tråden ind i øjet ved drejeskiven **4** derefter i pilens retning og rundt om forspændingen **5**
- Træk tråden et til to gange om den tomme spole **6** og skær den overskydende tråd af i pilens retning over trådkniven **7**
- Vælg hvor meget tråd, der skal spoles op, Standard = 100%
- Tryk på det grønne «start»-ikon **8**
- Indstil spolehastigheden med «+»- eller «-»-ikonerne eller med stinglængde- eller stingbreddeknappen
- ▶ Opspolingen stopper, når den ønskede mængde er spolet op
- Fjern spolen og før tråden hen over trådkniven
- ▶ Skærmen lukkes



- Tryk på «i»-ikonet i spoleskærmen
- ▶ Der vises en film om spoling af undertråd

Manuel modus

- Tryk på «man»-ikonet
- ▶ Spolen kører kun så længe der trykkes på «Start»-ikonet



Afbryd spoleprocessen

- Spolingen kan afbrydes ved at trykke på «Start»-ikonet **8** under spoleprocessen og skærmen vil blive lukket, ved tryk på «luk»-ikonet øverst til højre på skærmen

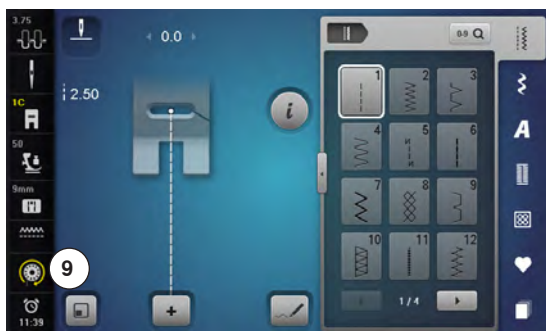

Forsæt spoleprocessen

- Tryk på **9** «spole»-ikonet
- ▶ Spoleskærmen åbnes
- Tryk på «Start»-ikonet
- ▶ Spoleprocessen forsættes



- Det er altid muligt at spole under broderi. Det anbefales at reducere spolehastigheden.

Skifte spole

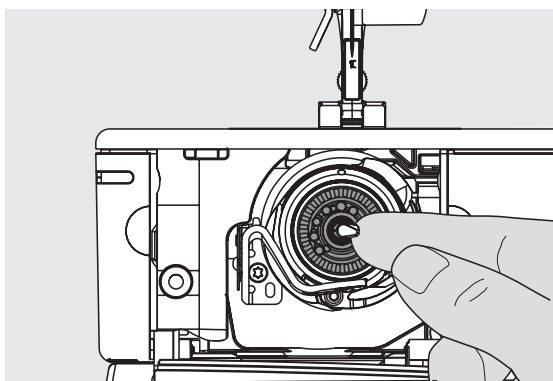

VIGTIGT!

Fjern først spolen når griberen står i den rigtig position (Klar til trådning).

Fjern spolen

- Åben klapdækselt
- ▶ Griberen svinger ud
- Tryk det lille greb i spolens midte mod venstre
- Spolen går løs og kan fjernes

Indsæt spolen

- Spolens markeringer skal vende udad. Placer spolen i griberen og tryk den på plads til låsen går i hak

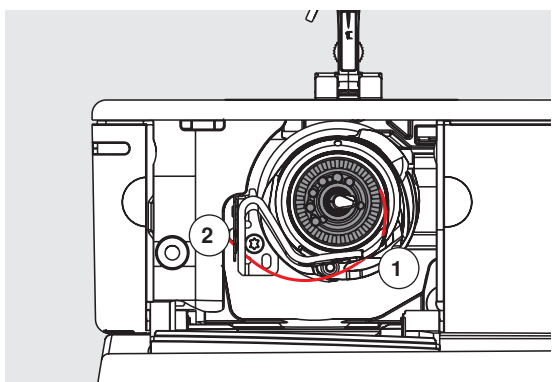

Trådning af undertråden

- Før tråden til højre gennem slidsen 1 derefter til venstre under fjerden

Trådkniv til undertråd

- Træk tråden hen over trådkniven 2



Kontroller trådens placering

- Hold efter trådningen spejlet som vist, under den udslåede griber
- ▶ Placering af undertråden trådet til syning
- Luk klapdækselt langsomt
- ▶ Griberen svinges bagud

Trådning af overtråd

VIGTIGT!

Start ikke sy-/brodericomputer hvis der ikke ligger noget materiale på stingpladen.
Sy-/brodericomputeren skal være tændt for at tråde den.

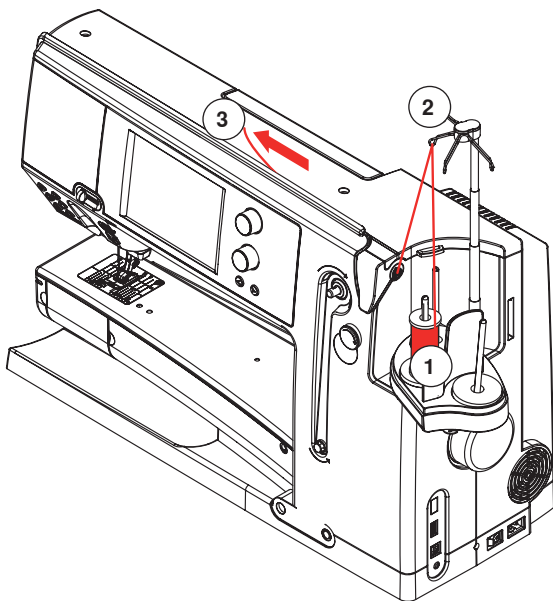

Automatisk

- Sæt trådspolen på den bagerste eller midterste spoleholder 1
- Før tråden igennem det tilsvarende fører 2 på teleskopstangen
- Og hold tråden med begge hænder og før den igennem trådningsføringen 3 på sycomputeren til...

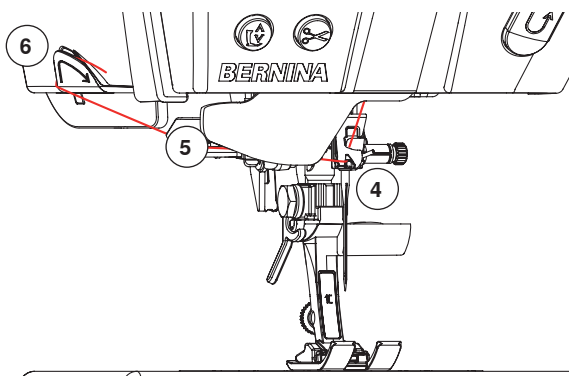
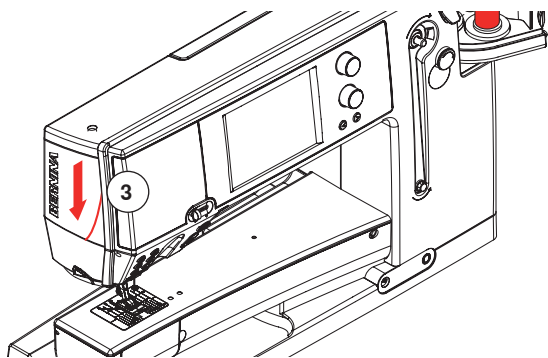

- ... trådføreren ved nåleholderen 4
- Derefter til venstre i slidsen 5 og træk den bagfra og frem over trådkniven 6
- Tryk på den «Automatiske trådnings»-tast
- ▶ Dette angives med en meddelelse og en film
- ▶ Mens der trådes, lyser «Start/Stop»-tasten rød
- ▶ Er tråden trådet korrekt, lyser «Start/Stop»-tasten grøn

Manuelt

- Udfør de første fem punkter, som beskrevet ovenfor
- Tryk på «Manuel trådning»-ikonet på skærmen
- Tryk på «Automatisk trådnings»-tasten og tråd tråden manuelt gennem nålen



- Bruges en glat tråd, trækkes et net henover overtråden
- Brug et stort net til store spoler og et lille net til små spoler
- Dette bevirker at tråden løber glat af trådrullen og giver en jævn trådføring
- Placer tråden(ene) under trykfoden og før dem bagud før der startes med at sy

Udskiftning af nål

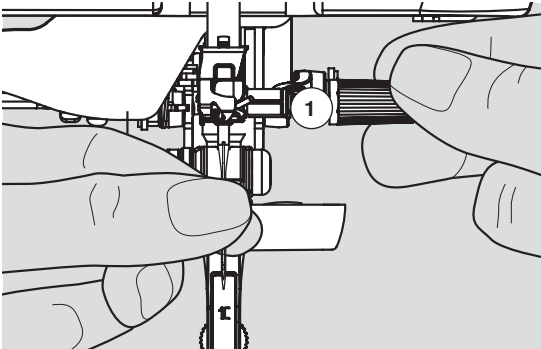

Nålen fjernes

- Hæv nålen
- Fjern eller sænk trykfoden (se side 27, 39)
- Sæt hovedafbryderen på «0»
- Nåleholderskruen 1 løsnes med den grå skruetrækker
- Træk nålen ned

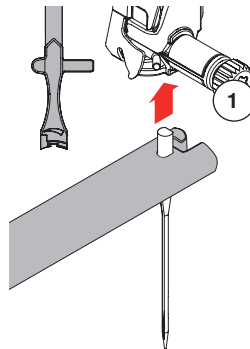

Nålen sættes i

- Den flade side af kolben skal vende bagud
- Sæt nålen i med multifunktionsværktøjet, indtil den støder på
- Nåleholderskruen 1 strammes med den grå skruetrækker

Trådning af dobbeltnål/trippelnål

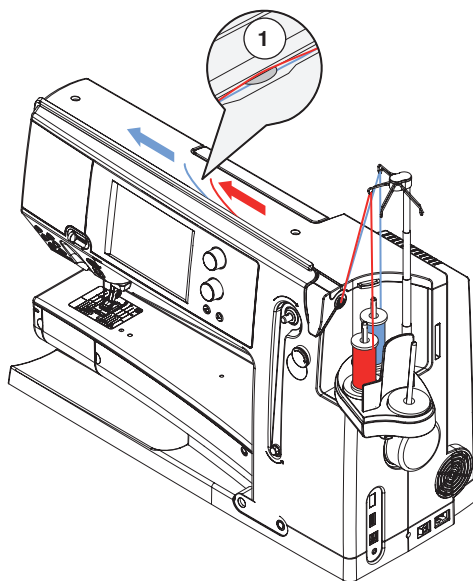

Trådning af dobbeltnål

- Tryk på «Sikkerhedsprogram»-ikonet
- Tryk på det tilsvarende nåleikon i «Sikkerhedsprogram»-skærmen
- Luk «Sikkerhedsprogram»-skærmen
- Placer en trådrulle på midter garnpinden og en på den bagerste garnpind. Tråd de passende fører på teleskopstangen
- Før begge tråde ind i trådningsslidsen derefter den bagerste tråd bag om trådspændingsskiven og den midterste tråd ind foran trådspændingsskiven **1**. Sæt trådene i trådføreren ved nåleskruen
- Tryk på «Manuelt trådnings»-ikonet derefter på «Trådnings»-tasten
- Brug evt. den manuelle tråder i tilbehørspakken. Tråd manuelt den venstre nål og derefter den højre nål

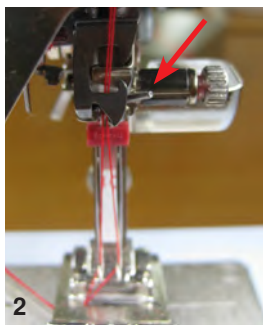

Arbejde med dobbeltnål

Den bedste sykvalitet opnås ved at tage hensyn til følgende: Overtråden skal føres enkeltvis i trådføreren ved nåleskruen.

- Tråd den første tråd bagom metaltråden (rød pil), og den anden tråd foran (Billed 2)
- Den optimale syhastighed ligger ca. ved 350-500 omdrejninger per minut, tilsvarende til hastighedskyderens indstilling (Billed 3)
- Sørg for at trådene ikke snor sig efter trådgiveren. Du kan fjerne dækslet for et bedre syn

Som general retningslinie gælder:

- Nålen udskiftes ved start på et hvert nyt syprojekt
- Nålen beskadiges ved hyppig brug og dens egenskaber ændrer sig. Efter 1.5 times brug er de første tegn på slid synlige. Efter 8 timers brug, opstår der ofte skader, såsom trådbrud, løkker og dårligt stingbilled.

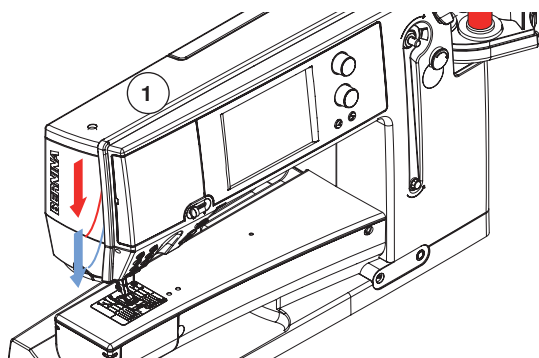

Trippelnål

- Tryk på «Sikkerhedsprogram»-ikonet
- Tryk på trippelnåleikonet i «Sikkerhedsprogram»-skærmen
- Placer en trådrulle på hver garnpind. Tråd de passende fører på teleskopstangen
- Tråd som normalt ved at fører den bagerste og midterste tråd i trådningsslidsen bag trådspændingsskiven og den forreste tråd foran trådspændingsskiven **1**

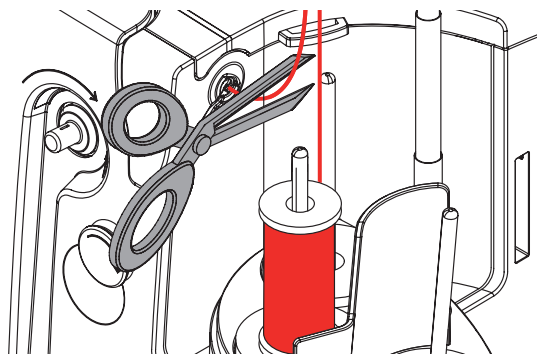

Skift tråd

- Klip tråden over før forspændigen, og træk den ud af sycomputeren, **foran** tæt på nålen

Udskiftning af trykfod

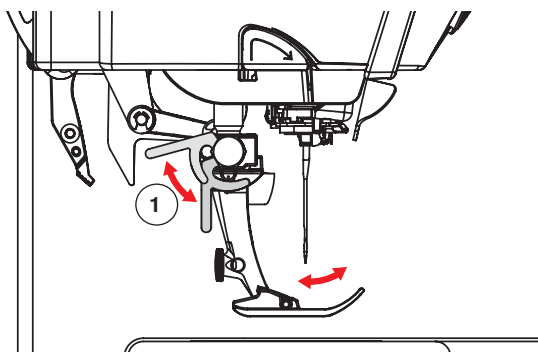

Trykfoden fjernes

- Hæv nål og trykfod
- Sæt hovedafbryderen på «0»
- Spændebøjlen 1 løftes
- Tag trykfoden af

Montering af trykfod

- Sæt trykfoden på nedefra over tappen
- Tryk spændebøjlen 1 ned

Stingplade

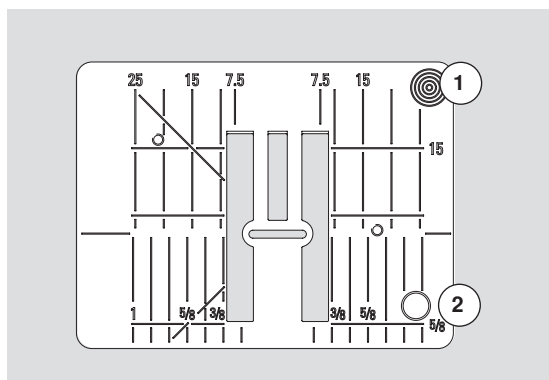

9 mm

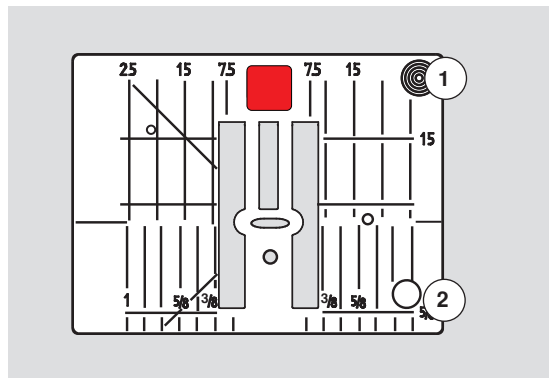

5.5 mm (ekstra tilbehør)

Stingplademarkeringer

- Stingpladen er forsynet med vandrette, lodrette og diagonale streger til inddeling i **mm** og **inch**
- Markeringerne er en hjælp til at styre materialet ved syning af sømme og stikninger
- De vandrette markeringer er nyttige ved syning af hjørner, knaphuller osv.
- De diagonale markeringer er nyttige ved sammensyning af quilt
- Nålens nedstikningspunkt er position «0» (nålens midterplacering)
- De lodrette markeringer viser afstanden fra nålen og hen til markeringen
- Målene er markeret til højre og venstre for nålens midterplacering

Fjern stingpladen

- Hæv trykfod og nål
- Sæt hovedafbryderen på «0»
- Tryk stingpladen ned i bagerste højre hjørne 1 til den kipper
- ▶ Fjern stingpladen

Montering af stingplade

- Læg stingpladen over åbningen 2 og tryk den nedad, til den går i hak



Skift stingplade

Hvergang stingpladen skiftes skal de tilsvarende indstillinger ændres i sikkerhedsprogrammet. Se side 32.

Trådfører og trådsfører

VIGTIGT!

Siliconevæsken må kun anvendes til smøring af tråden og ikke til smøring af griberen!

Som Trådfører (Billed 1)

Giver et kontrolleret indløb af tråden forspændningen, uden smøreenheden, f.eks ved glatte tråde.

Som trådsfører (Billed. 2)

Anvendelsen af trådsføreren anbefales f.eks ved tråde med stor gnidningsmodstand, metaltråde, løst snoede tråde, osv. Takket være siliconevæskens smøreevne forbedres glideevnen af disse tråde og de bliver væsentligt nemmere at arbejde med.

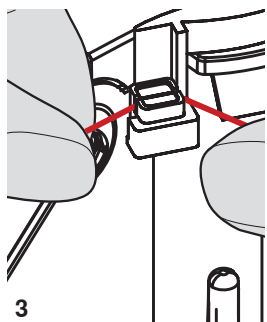
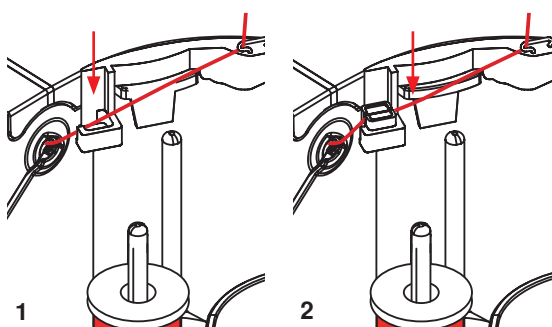

Montering

- Sæt enheden i holderen ved spoleholderen og tryk vinkelret nedaf (Billed 1)
- Sæt trådsføreren i holderen på venstre side af enheden. Sørg er åbningerne til tråden er til venstre og højre for holderen (Billed 2)
- Dryp silikonevæske på filteren til den er fugtig
- Sæt som sædvanlig en trådspolen på den midterste eller bagerste spoleholder og tråd i de tilsvarende fører på teleskopstangen og gennem trådsføreren føring
- Hold tråden med begge hænder og før den i åbningen af filteren og tryk den helt ned, så den holdes fast ved syning (Billed 3)
- Afslut trådningen som sædvanlig
- Sørg for, at filteren er aldrig helt tør, men stadig let fugtig. Dryb fra tid til anden lidt silikonevæske på

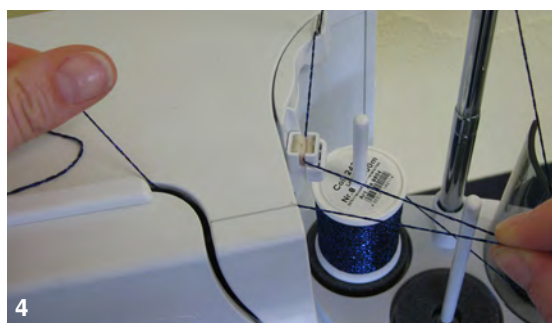

På grund af den større modstand ved radiale trådføring, skal der trækkes lidt ekstra tråd af spolen ved trådning. Dette sikre mængden af tråd, således den automatisk nåletrådning udføres korrekt (Billed. 4).

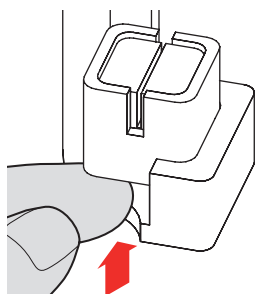

Når du bruger enheden som trådfører, skal trådsføreren fjernes. Gør dette ved at fjerne enheden fra sycomputeren.

- Tryk trådsføreren opad ved det udestående hjørne og fjern den
- Fastgør igen enheden på sycomputeren og tråd tråden inkl. trådføreren som sædvanlig (Billed 2)

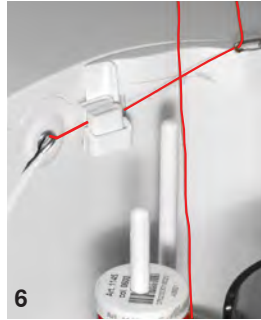
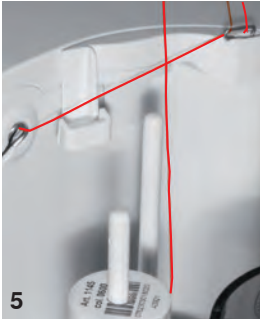

VIGTIGT!

Der **SKAL** altid placeres et roterende skumunderlag under trådspolen.

Forskellige anvendelser

- **Lodret trådafvikling** (med eller uden trådsrør) fra den normale spoleholder eller multispoleholderen (Billed 5-7)
- Radiale trådafvikling (med eller uden smøreenhed) (Billed 8)
- På grund af den større modstand ved radiale trådføring, skal der trækkes lidt ekstra tråd af spolen ved trådning. Dette sikrer tråd depotet, så den automatisk nåletrådning udføres korrekt (Billed 9)



Trådfører



Anvendelse:

Det normale skumunderlag erstattes fortrinsvis ved den bagerste spoleholder, af et roterende skumunderlag (kendes på den hvid plastik ring i midten).

Anvendelse:

F.eks ved metaltråde, parallelle snoede tråde osv. Dette medfører en mere ensartet trådafvikling og spolen falder ikke af.

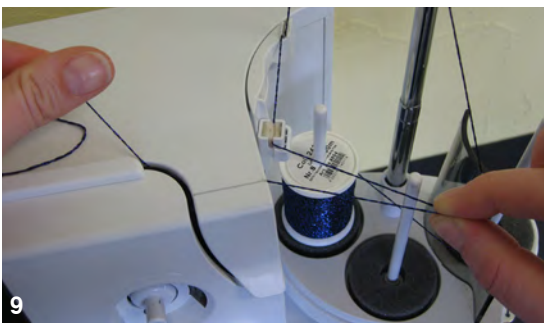

- Sæt trådspolen på spoleholderen før tråden gennem trådføreren og det midterste øje på teleskopstangen. Afslut trådningen som sædvanligt
- På grund af den større modstand ved radiale trådføring, skal der trækkes lidt ekstra tråd af spolen ved trådning. Dette sikre tråd depotet, så den automatiske nåletrådning udføres korrekt

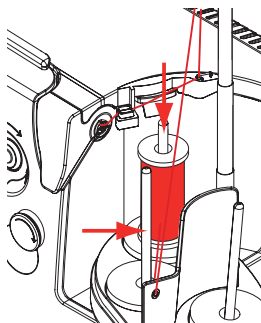

Begge spoleholder kan bruges (markeret med pile), men pga den bedre afviklings vinkel er den bagerste best egnet. Holderen bør ikke bruges.

For at opnå et optimalt syresultat ved radial trådafvikling skal (afhængig af tråden) overtrådsspændningen reduceres.

Overtrådsspænding



Højere overtrådsspænding = Overtråden strammes, hvilket trækker undertråden længere om på retsiden.
Lavere overtrådsspænding = Overtråden løsnes, hvilket trækker overtråden længere om på vrangsiden.

Grundindstillingen sker automatisk ved valg af en søm.

Overtrådsspændingen er fra fabrikken optimalt indstillet og sycomputeren er testet. Dertil bruges Metrosene/Seralon 100/2 (Firma Mettler, Schweiz) til både over- og undertråd.

Hvis anden sy- eller broderitråd anvendes, skal spændingen evt. justeres for at passe til materialet og den valgte søm.



Ændre overtrådsspænding

- Tryk på «Overtrådsspændings»-ikonet
- ▶ Den hvide linie på skalaen og tallet i feltet viser grundindstillingen
- Tryk «+»/«-»-ikonet eller
- Drej stingbredde- eller stinglængdeknappen til venstre eller højre eller
- Flyt den runde knap på skærmen med pegepennen eller fingeren
- ▶ Trådspændingen løsnes eller strammes
- ▶ Ændringer i overtrådsspændningen vises i feltet med den gule ramme og i «Overtrådsspændings»-ikonet
- ▶ Grundindstillingen forbliver synlig (markeret med en hvid prik)
- ▶ Spændingsændringer har kun indflydelse på den valgte søm

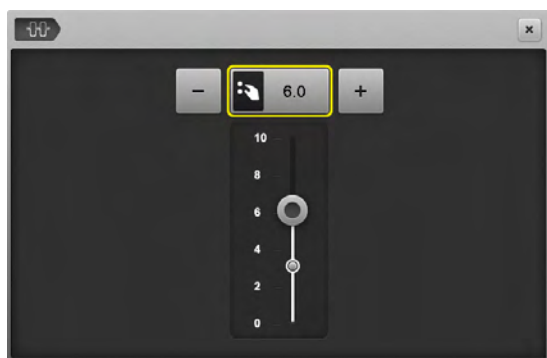

Gem overtrådsspændningen

- Tryk på «Luk»-ikonet eller «Overtrådsspændings»-ikonet
- ▶ Indstillingerne bliver gemt og skærmen lukkes

Tilbage til grundindstillingen

- Tryk på feltet med den gule ramme
- ▶ Grundindstillingen bliver gendannet
- Sluk sycomputeren
- ▶ Alle ændringer slettes

Undetrådsspændning

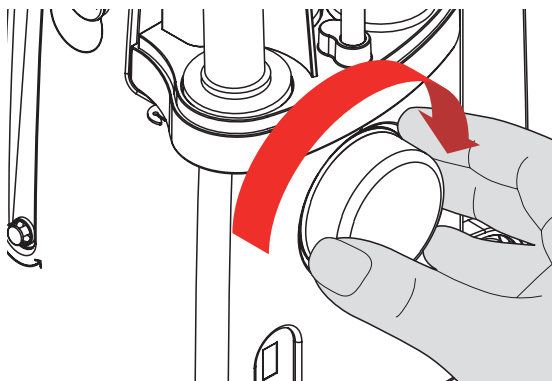

- Støt spolehuset med venstre hånd 1
- Med højre hånd drejes håndhjulet i urets retning, indtil der er plads til multifunktionsværktøjet

Grundindstilling:

- Punktet på drejebanen skal være udfor punktet på spolehuset eller
- Punktet er drejet 1-2 punkter til højre, eller
- Punkt er drejet 1-2 punkter til venstre

- Drej hjulet mod venstre med multifunktionsværktøjet
- ▶ Trådspændingen bliver løsere
- Drej hjulet mod højre med multifunktionsværktøjet
- ▶ Trådspænding bliver strammere

Ændringer pr punkt = 4 g.

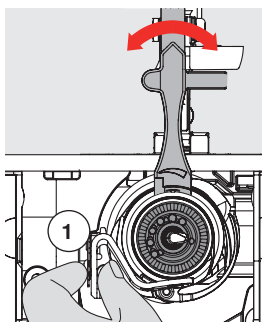

- For rigtig trådning bringes griberen i den viste stilling ved at dreje håndhjulet i urets retning

Sikkerhedsprogram



- Tryk på «Nål»- eller «Stingplade»-ikonet
- ▶ «Nål-/Stingpladeoversigt»-skærmen åbnes

Touchskærmen viser

- ▶ Gul banderole = anbefalet, optimalt valg
- ▶ Grøn banderole = optimalt element er valgt

Er der blevet valgt en forkert nål/stingplade til sømmen, dette vises ved en film og sycomputeren kan ikke startes.

Denne funktion forbliver aktiv, når sycomputeren slukkes eller tændes.



Vælg nål

- Tryk på det ønskede «Nål»-ikon
- ▶ Stingbredden bliver automatisk begrænset
- ▶ Dette forebygger at nålen (dobbelnål osv.) rammer trykfoden eller stingpladen = undgår at nålen knækker
- ▶ Tallene på nålenikonerne indikerer afstanden mellem nålene i mm
- Tryk på «Standardnål»-ikonet
- ▶ Standardnålen er igen aktiv
- ▶ Stingbredde begrænsningen slukkes

Vælg stingplade

- Tryk på det ønskede «Stingplade»-ikon
- ▶ Stingbredden bliver automatisk begrænset
- ▶ Dette forebygger at nålen rammer trykfoden eller stingpladen = undgår at nålen knækker



Gem

- Tryk på «Luk»-ikonet, «Nål»- eller «Stingplade»-ikonet
- ▶ Indstillingerne bliver gemt og skærmen lukkes

Nåleoversigt



- Tryk på «Nålinfo»-ikonet
- ▶ «Nåleoversigt»-skærmen åbnes

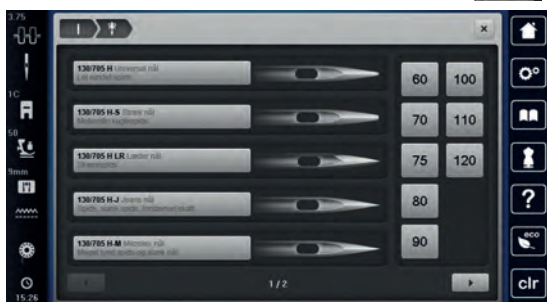

Vælg nål

- Vælg den monterede nål og nålestørrelse

Vælg trykfod

Til enhver valgt søm vises i «Trykfodsvalg»-ikonet den optimale trykfød.

VIGTIGT!

Det er **VIGTIGT** at den monterede trykfod bliver valgt i trykfodsoversigten. Kun på denne måde genkender sycomputeren den monterede trykfod, og de relevante sikkerhedsindstillinger er aktiveret.

Touchskærmen viser

- ▶ Gul banderole = mulige valg til den valgte søm
- ▶ Grøn banderole = optimalt element er valgt



- Sæt den anbefalede trykfod på
- Tryk på «Trykfodsvalg»-ikonet
- ▶ «Trykfodsvalg»-skærmen åbnes
- Vælg på «Trykfodsvalg»-skærmen ikon, som viser den trykfod der er sat på, eller vælg en af de anbefalede og speciel mærkede trykfødder, bekræft ved at trykke på det tilsvarende ikon
- Med pilikonerne under trykfodsikonerne kan du rulle gennem oversigten eller vælge nummert direkte ved at trykke på «0-9»-ikonet
- ▶ Er der fare for at nålen slår op på trykfoden, kan sycomputeren ikke startes og en fejlmeddelelse vises
- ▶ Den påsatte trykfod vises i «Trykfodsvalgs» ikonet

Mulige trykfødder

- Tryk på «mulige trykfødder»-ikonet
- ▶ På touchskærmen vises optimale trykfødder til den valgte søm

Gem

- Tryk på «Trykfodsvalg»- eller «Luk»-ikonet
- ▶ Indstillingerne bliver gemt og skærmen lukkes

Tilbage til grundindstilling

- Tryk på ikonet med den valgte trykfod eller «clr»-tasten
- ▶ Der er ikke valgt nogen trykfod

Ændre trykfodstryk

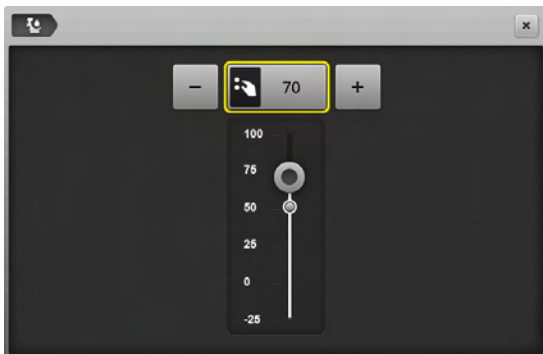

- Tryk på «Trykfodstryk»-ikonet
- ▶ Skalaen for trykfodstryk vises
- Drej stingbredde- eller stinglængdeknappen til venstre eller højre eller
- Tryk på «-»- eller «+»-ikonet
- ▶ For at lette eller forøge trykfodstrykket
- ▶ Det ændrede trykfodstryk vises på skalaen og i feltet med gule ramme
- ▶ Grundindstillingen forbliver synlig (markeret med en hvid prik)



Ved kraftige eller flere lag stof (f.eks. frihåndsqviltning)

- Drej stingbredde- eller stinglængdeknappen til venstre eller højre eller
- Tryk på «-»-ikonet
- ▶ For at lette trykfodstrykket (minus værdi)
- ▶ Trykfodstrykket løsnes lidt, hvilket gør det lettere at flytte materialet



Gem trykfodstryk

- Tryk på «Luk»-ikonet eller «Trykfodstryk»-ikonet
- ▶ Indstillingerne bliver gemt og skærmen lukkes

Tilbage til grundindstilling

- Tryk på feltet med den gule ramme
- ▶ Grundindstillingen bliver gendannet



Grundindstil trykfodstrykket igen efter endt opgave.

Transportørposition



Transportørposition nede

- Tryk på «Transportør»-ikonet
- ▶ Transportøren bliver sænket

Transportørposition oppe

- Tryk på det gule «Transportør»-ikon
- ▶ Transportøren hæves ved næste sting

Fyldmængde undertrådsspole



Resterende trådmængde

Den resterende trådmængde angives med en farvet bjælke samt en procentdel.

Alarm

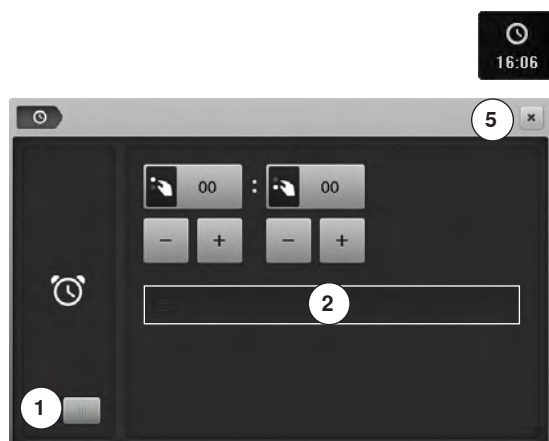

- Tryk på «Ur»-ikonet

Indstil uret

Når du trykker på 1 er indtastningsfelterne tændt eller slukket.

- Tryk på ikon 1
- Drej på stingbredde og stinglængde knapperne eller
- Tryk på «+» eller «-»-ikonet
- ▶ Alarmen indstilles (hh:mm)



- Tryk på tekstlinien 2

Personlig alarm besked

- Opret eller ændre en personlig alarm besked
- ▶ Alarmen vises i tekstfeltet 3 over tastaturet
- Bekræft med ✓
- Tryk på «Ur»-ikonet eller «Luk»-ikonet 5
- ▶ Skærmen lukkes
- ▶ Det ændrede ursymbol viser der er fortaget en ændring

Slet alarm besked

- Tryk på tekstlinien 3
- ▶ Hele teksten slettes komplet

Korrektur

- Tryk på ikon 4
- ▶ Teksten slettes fra højre mod venstre

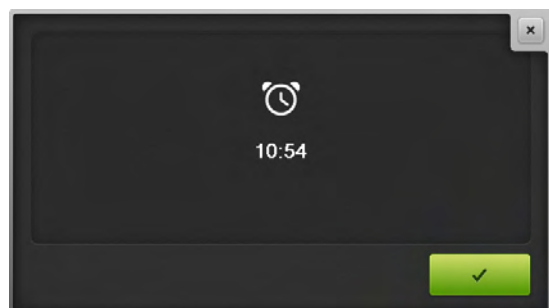

Alarmskærm

Hvis den indtastede tid er nået, vises alarmskærmen.

- Bekræft med ✓
- ▶ Alarmskærmen lukkes

Transportør og stoftransport

Ved hvert sting bevæger transportøren sig et trin fremad. Længden af dette trin afhænger af den valgte stinglængde.

Hvis stinglængden er meget kort bliver trinnet kort. Materialet glider kun langsomt under trykfoden, selv ved fuld syhastighed. Knaphuller og satinsømme sys f.eks. med en meget kort stinglængde.

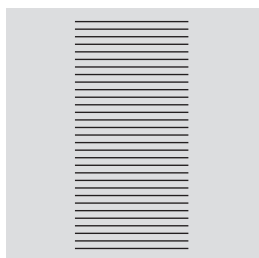

Lad syarbejdet glide regelmæssigt!

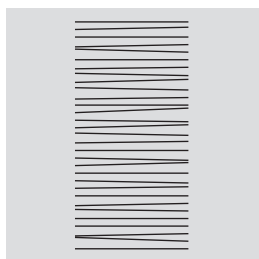
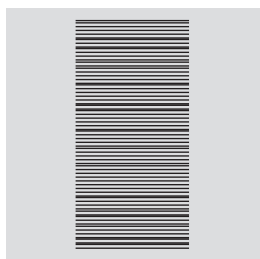

VIGTIGT!

Trækker, støder eller holder man materialet kan det føre til skader på nål og stingplade.

Trækkes eller holdes materialet tilbage, bliver stingene ujævne.

Funktioner

Oversigt «Funktions»-taster



«Start/Stop»-tast

- Starter og stopper sycomputeren **med** eller **uden** brug af fodpedal
- Starter og stopper BSR-funktionen hvis BSR-foden er monteret og tilsluttet
- Løft trykfoden en smule for at dreje syprojektet når du syr



«Tilbagsyningstast»/«Baglænsstingforløb»

- Hæfter sømmen i starten og slutningen. Syr baglæns, så lang tid knappen holdes inde
- Bruges til at programmere knaphulslængde
- Bruges til at programmere stoppelængde
- Bruges til at markere slutningen af syningen af hæftesøm nr. 5
- Bruges til hæftning ved quiltehæftesøm nr. 1324



Hastigheds kontrol

- Med skyderen kan sy-/broderihastigheden reguleres trinløst

VIGTIGT!

Ved følgende trykfødder må den «Automatiske nåletråder» ikke anvendes:
Nr. 48, Nr. 50, Nr. 55, Nr. 85, Nr. 86 og Nr. 93, og trådkniven ved Nr. 80.



«Automatisk nåletråder»-tast

- Tryk på tasten = afslut trådningsprocessen og tråd nålen



Dobbelt, trippel og wing nåle kræver manuel trådning efter der er trykket på «Automatisk nåletråder»-tasten. Brug automatisk nåletrådning for nålestørrelser 70-120. Metaltråde, tykke tråde som cordonnet og tråde der er vanskelige at arbejde med, skal trådes med hånden.



Tast til programmering af «Enkeltmønster-/Hæftning»

- Tryk på tasten før eller under syning
- ▶ Enkelt mønster hæftes ved slutningen med de antal sting, der er indprogrammeret
- Tryk på tasten før eller imens der sys en sømkombination
- ▶ Den aktive søm hæftes ved slutningen med de antal sting, der er indprogrammeret
- Antallet og typen af sting der hæftes, programmeres i setup-programmet
- ▶ Et stopsymbol vises mens der sys, for at vise at funktionen er aktiveret



«Nålestop»-tast

- Tryk på tasten
- ▶ Nålen stopper oppe eller nede, hvis man trykker på fodpedalen med hælen



«Automatisk hæfteprogram»-tast

- Tryk på tasten før sy start = Enkelt mønster/kombination hæftes i starten med det programmerede antal sting
- Tryk på tasten imens der sys = Sycomputeren stopper med det samme og hæfter med det programmerede antal sting
- Antallet og typen af sting der hæftes, programmeres i setup-programmet



«Trykfodsposition»-tast

- Tryk på tasten
- ▶ Trykfoden sænkes eller løftes lidt, så materialet lettere kan placeres
- ▶ Når der startes med at sy, sænkes trykfoden mod materialet
- Tryk igen på tasten
- ▶ Trykfoden løftes samtidig med transportøren sænkes



«Automatisk trådklip»-tast

- Over- og undertråd klippes automatisk
- 2-6 hæftesting kan programmeres i setup-programmet - disse sys før tråden klippes

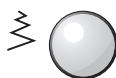

Stingbredde/-længdeknop (multifunktionsknapper)

- Tilpasser stingbredde eller stinglængde
- Til at ændre trådspænding
- Til at ændre knaphulstørrelse eller afstanden mellem knaphullets stolper
- Til at ændre balancen
- Diverse ændringer i setup-programmet
- Diverse ændringer ved broderi



«Nålepositions»-taster

- Tryk på den venstre tast
- ▶ Nålen flyttes til venstre
- Tryk på højre tast
- ▶ Nålen flyttes til højre
- Hold tasten inde
- ▶ Hurtig flytning af nålen
- Der er i alt 11 nåleplaceringer (5 til venstre, 5 til højre, 1 i midten = 0)



Nålestop oppe og «Tilbagesynings»-tast

Aktiveres «Tilbagesynings»-tasten, i programmeret nålestop **oppe** imens der sys (f.eks zigzag) eller efter sycomputeren stoppes, syr sycomputeren et sting fremad før den skifter til tilbagesyning.



Nålestop nede og «Tilbagesynings»-tast

Aktiveres «Tilbagesynings»-tasten i programmeret nålestop **nede** (f.eks zigzag) når sycomputeren stoppes, skifter sycomputeren med det samme til tilbagesyning.



Touchskærm

Oversigt hovedskærm



System indstillinger

- 1 Home
- 2 Setup-Program
- 3 Vejledning
- 4 Syvejledning/Broderivejledning
- 5 Hjælp
- 6 ECO
- 7 clr - Slet indstillinger



Eksterne funktioner/skærbilleder

- 8 Overtrådsspænding
- 9 Sikkerhedsprogram - Nål
- 10 Trykfodsindikator/Trykfodsvalg
- 11 Trykfodstryk
- 12 Sikkerhedsprogram - Stingplade
- 13 Transportør genkendelse
- 14 Fyldmængde af undertrådsspolen/Spol undertråd
- 15 Ur/Alarm

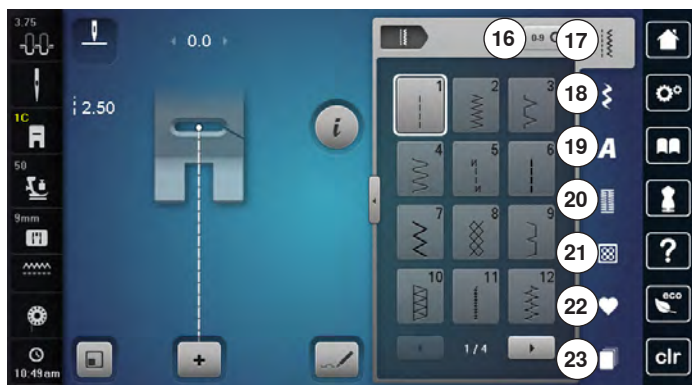

Menu valg

- 16 Vælge en søm med nummer
- 17 Nyttesømme
- 18 Pyntesømme
- 19 Alfabet
- 20 Knaphuller
- 21 Quiltesømme
- 22 Personligt program/Hukommelse
- 23 Historik

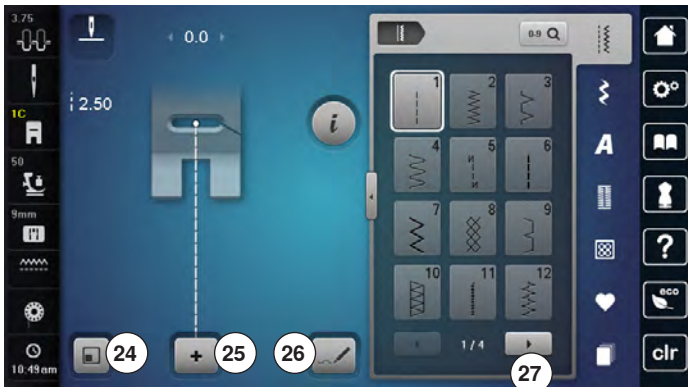

Valg

- 24 Tilpas sømstørrelsen med skærmen
- 25 Enkelt-/kombinationsmodus
- 26 Søm Designer
- 27 Rul til højre/venstre



Sømskærm

- 28 Valg af søm

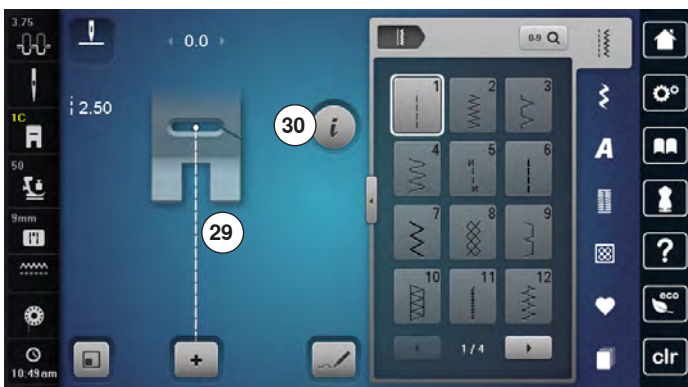

Sømredigeringsområde

- 29 Den valgte søm vises
- 30 Information

Skærm funktioner

Oversigt syfunktioner



- Tryk på «i»-ikonet
- ▶ «Funktionss»-skærmen åbnes

Funktioner

- 1 Nålestop oppe/nede (permanent)
- 2 Mønsterbegyndelse
- 3 Mønstergentagelse
- 4 Spejlvending venstre/højre
- 5 Spejlvending op/ned
- 6 Balance
- 7 Ændre sømlængde/stingtæthed
- 8 Stingtæller
- 9 Lange sting
- 10 Kompassyning
- 11 Forvridding af sømmønsteret
- 12 BERNINA overtransport
- 13 Permanent tilbagesyning
- 14 Baglæns stingforløb
- 15 Personligt program
- 16 Grundværdi søm

Funktioner

Hvis ikke alle de funktioner vises direkte, gør følgende:

- Vælg den ønskede søm på «Funktionsskærmen» med fingeren eller pegepennen og hold den trykket og flyt det til højre
- ▶ Andre funktioner bliver synlige

Generelle funktioner



Information

- Tryk på ikonet
- ▶ Endnu en skærm åbnes



Luk

- Tryk på ikonet
- ▶ Tilbage til foregående aktive skærm
- ▶ Alle ændringer bibeholdes



Bekræft valg

- Tryk på ikonet
- ▶ Aktiver eller bekræft ændring/valg



Forlad aktiv skærm

- Tryk på ikonet
- ▶ Luk skærmen
- ▶ Tilbage til foregående aktive skærm



Nålestop oppe/nede (permanent)

- Tryk på ikonet
- ▶ Nålesymbolet viser pil nedad
- ▶ Sycomputeren stopper med nålen nede
- Tryk igen på ikonet
- ▶ Nålesymbolet viser pil opad
- ▶ Sycomputeren stopper med nålen oppe



Mønsterbegyndelse

- ▶ Funktion vises, når sycomputeren er midlertidigt standset, mens du syr et enkelt mønster eller en kombination
- Tryk på ikonet
- ▶ Nålen flytter til starten af sømmen eller kombinationen



Mønstergentagelse

- Tryk 1x på ikonet
- ▶ Tal 1: Sycomputeren stopper ved slutningen af den enkle søm eller sømkombination
- Tryk 2-9x på ikonet
- ▶ Tallene 2-9: Sycomputeren stopper ved slutningen af sømmen eller sømkombinationen alt efter det antal gange der er valgt



Spejlvending venstre/højre

Sycomputeren syr den valgte søm spejlet, til venstre/højre afhængig af syretningen.



Spejlvending op/ned

Sycomputeren syr den valgte søm spejlet, op/ned afhængig af syretningen.



Balance

Udligning af frem- og tilbagesynings sting.

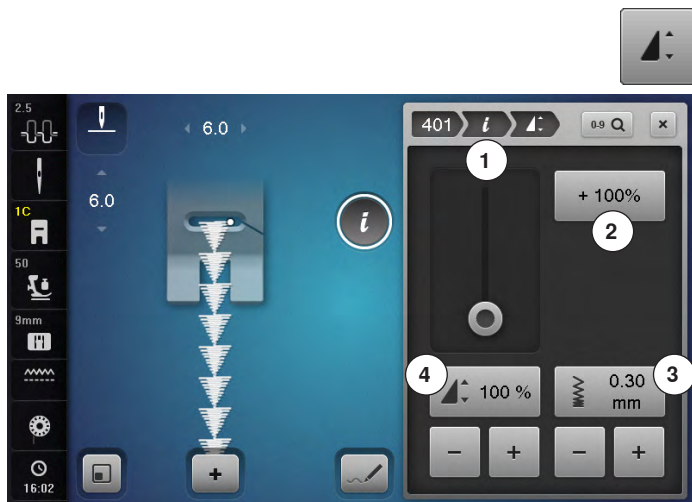

Ændre stingtæthed 3

Ved nogen af pyntesømmene (f.eks. nr. 401) kan man ændre stingtætheden. Den indstillede sømlængde bibeholdes.

- Tryk på «->»-ikonet
 - ▶ Stingtætheden reduceres i 0.05 mm trin
 - ▶ Sømlafstanden bliver herved forøget
- Tryk på «-<»-ikonet
 - ▶ Stingtætheden forøges i 0.05 mm trin
 - ▶ Sømlafstanden bliver herved reduceret
- ▶ Tryk på «Tilbage»-ikonet 1
- ▶ Funktionsoversigten kommer frem



Ændre sømlængde 4

- Flyt den runde knap på touchskærmen med pegepennen eller fingeren
 - ▶ Sømlængde (Standard = 100%) indstilles trinløst
- Med «+»/«->»-ikonerne forlænges/forkortes sømmen i 1%-trin eller
- Tryk på «+100%»-ikonet 2
 - ▶ Sømlængden forlænges i 100%-trin

Den max. længde er 1000%, korteste 10%. Nogle sømme er begrænset og kan ikke forlænges op til 1000%.



Stingtæller

- Når den ønskede længde af er nået trykkes på «Tilbagesynings»-tasten
 - ▶ På skærmen skiftes til «auto»
 - ▶ Den valgte søm er midlertidig programmeret



Kompassyning

- Brug stingbreddeknappen til at dreje sømmen eller kombinationen i 0.5° trin. Stinglængdeknappen til 1° trin eller tryk på skærmens knapper for at dreje i 45° trin
 - ▶ Syretningen vises på skærmens venstre side
 - ▶ Begyndelsen er markeret med en hvid prik, enden med et rødt kryds
 - ▶ Funktionen vises kun ved de sømme, der kan sys med kompassyning



Lange sting

- Sycomputeren syr hvert andet sting (max. stinglængde 12 mm)
- Kan bruges til nytte og pyntesømme

Undtagelse: Knaphuller, Alfabeter



Forvridding af sømmønsteret

- Tryk på ikonet
- Tryk på det øverste «+» eller «-»-ikon eller drej med stingbredeknappen til højre eller venstre
- ▶ Sømmønsteret vrides i 0,01 mm-trin mod venstre eller højre

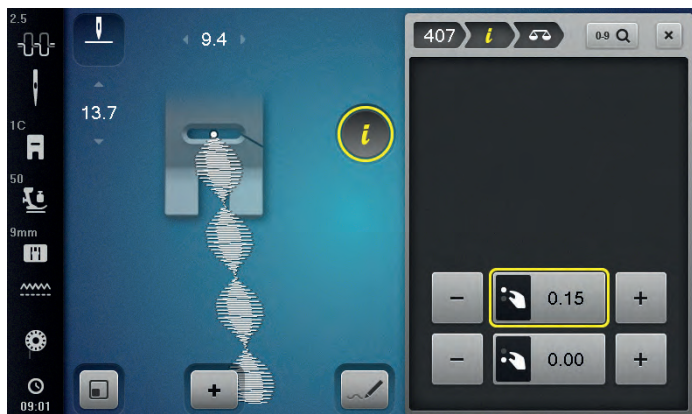

- Tryk på det nederste «+» eller «-»-ikon eller drej med stingbredeknappen til højre eller venstre
- ▶ Sømmønsteret vrides i 0.01 mm-trin frem eller tilbage

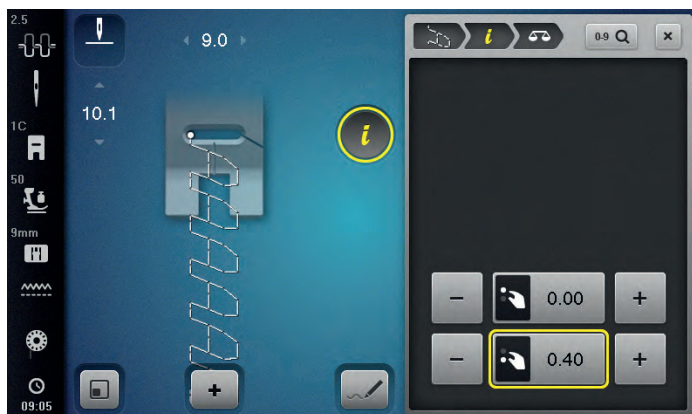

BERNINA overtransport

Ændrer transporten af det øverste materiale.



Personligt program

- Ændre f.eks. stinglængde og stingbredde i den valgte søm
- Tryk på ikonet
- ▶ Den ændrede søm er gemt



Permanent tilbagesyning

Sycomputeren syr den valgte søm baglæns.



Grundværdi søm

- Tryk på ikonet
- ▶ Alle ændringer af den valgte søm slettes og sættes tilbage til grundindstillingen



Baglæns stingforløb

Sømmens sidste 200 nålegennemslag gendannes ved tilbagesyning.

Oversigt knaphulsfunktioner



- Tryk på «Knaphuls«-tasten
- Vælg det ønskede knaphul
- Tryk på «i»-ikonet

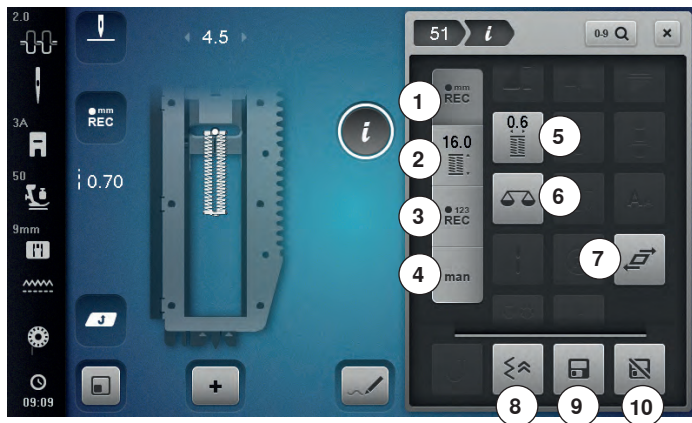

Ændring af knaphul

- 1 Programmering af knaphulslængde
- 2 Indtastning af knaphulslængde
- 3 Stingtællerknaphul
- 4 Manuelt knaphul
- 5 Afstand mellem stolperne
- 6 Balance
- 7 Forvridning af sømmønsteret
- 8 Baglæns stingforløb
- 9 Personligt program
- 10 Grundværdi søm



Programmering af knaphulslængde

- ▶ Ikonet er automatisk aktivt, når et knaphul er valgt
- Knaphulslængden indstilles under syning med «Tilbagesynings»-tasten eller
- Ved at trykke på ikonet under den viste længde, programmeres længden direkte
- ▶ Ikonet slukkes
- Ønsker du at programmere en ny længde, skal du trykke på ikonet igen



Indtastning af knaphulslængde

Knaphulslængden indgives ved at dreje på stingbredde- eller stinglængde knappen. Viser i mm.



Stingtællerknaphul

- Når den ønskede længde af 1. stolpe er nået
- Tryk på «Tilbagesynings»-tasten
- Når den ønskede længde af 2. stolpe er nået
- Tryk på «Tilbagesynings»-tasten
 - ▶ Skærmen skifter til «auto»
 - ▶ Knaphullet er programmeret



Manuelt knaphul

- Sy manuelle knaphuller i 5 eller 7 trin (afhængig af knaphulstype)
- Vælg trin med piletasterne «op/ned» eller direkte



Afstand mellem stolperne

- Indstil den ønskede afstand mellem stolperne med stingbredde eller stinglængdeknappen mellem 0.1-2 mm



Balance

Udligning af frem- og tilbagesynings sting.



Baglæns stingforløb

Sømmens sidste 200 nålegennemslag gendannes ved tilbagesyning.



Personligt program

- Ændre f.eks stinglængde og stingbredde i den valgte søm
- Tryk på ikonet
- ▶ Den ændrede søm er gemt



Grundværdi søm

- Tryk på ikonet
- ▶ Alle ændringer af den valgte søm slettes og sættes tilbage til grundindstillingen

Oversigt skrifttyper



- Tryk på «Alfabet»-ikonet
- Vælg skrifttype
- Tryk på «i»-ikonet

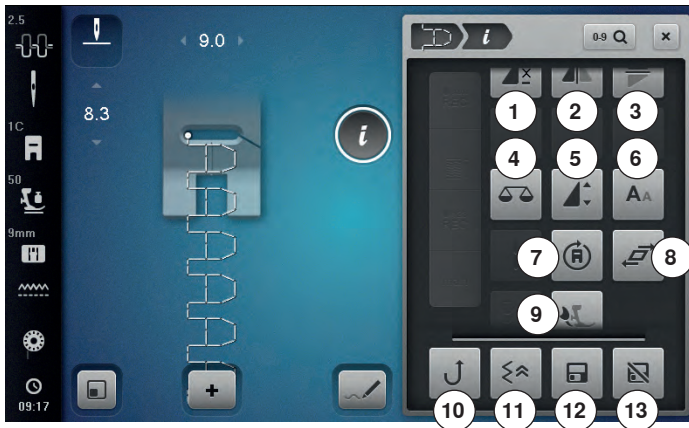

Ændring af skrifttype

- 1 Mønstergentagelse
- 2 Spejlvending venstre/højre
- 3 Spejlvending op/ned
- 4 Balance
- 5 Ændre sømlængde
- 6 Skriftstørrelse ved alfabeter
- 7 Kompassyning
- 8 Forvridning af sømmønsteret
- 9 BERNINA overtransport
- 10 Permanent tilbagesyning
- 11 Baglæns stingforløb
- 12 Personligt program
- 13 Grundværdi søm



Mønstergentagelse

- Tryk 1x på ikonet
- ▶ Tal 1: Sycomputeren stopper ved slutningen af den enkle søm eller sømkombination
- Tryk 2-9x på ikonet
- ▶ Tallene 2-9: Sycomputeren stopper ved slutningen af sømmen eller sømkombinationen alt efter det antal gange der er valgt



Spejlvending venstre/højre

Sycomputeren syr den valgte søm spejlet, til venstre/højre afhængig af syretningen.



Spejlvending op/ned

Sycomputeren syr den valgte søm spejlet, op/ned afhængig af syretningen.



Balance

Udligning af frem- og tilbagesyngings sting.



Ændre sømlængde

- Flyt den runde knap på touchskærmen med pegepenen eller fingeren
 - ▶ Sømlængde (Standard = 100%) indstilles trinløst
 - Med «+»/«-»-ikonerne forlænges/forkortes sømmen i 1%-trin eller
 - Tryk på «+100%»-ikonet
 - ▶ Sømlængden forlænges i 100%-trin
- Den max. længde er 200%, korteste 10%.



Skriftstørrelse ved alfabeter

- Vælg alfabet
- ▶ Skriftstørrelsen er 9 mm
- Tryk på ikonet
- ▶ Det lille «A» er aktiveret
- ▶ Skriftstørrelsen bliver reduceret



Kompassyning

- Brug stingbreddeknappen til at dreje sømmen eller kombinationen i 0.5° trin. Stinglængdeknappen til 1° trin eller tryk på skærmens knapper for at dreje i 45° trin
- ▶ Syretningen vises på skærmens venstre side
- ▶ Begyndelsen er markeret med en hvid prik, enden med et rødt kryds
- ▶ Funktionen vises kun ved de sømme, der kan sys med kompassyning



BERNINA overtransport

Ændrer transporten af det øverste materiale.



Permanent tilbagesyning

Sycomputeren syr den valgte søm baglæns.



Baglæns stingforløb

Sømmens sidste 200 nålegennemslag gendannes ved tilbagesyning.



Personligt program

- Ændre f.eks stinglængde og stingbredde i den valgte søm
- Tryk på ikonet
- ▶ Den ændrede søm er gemt



Grundværdi søm

- Tryk på ikonet
- ▶ Alle ændringer af den valgte søm slettes og sættes tilbage til grundindstillingen

Oversigt af funktionerne i kombinationsskærmen



- Tryk på «Kombinationsskærms»-ikonet
- Vælg den ønskede søm
- Tryk på «i»-ikonet



Kombinationsskærm

- 1 Spejlvending venstre/højre
- 2 Spejlvending op/ned
- 3 Slet
- 4 Rediger en hel kombination
- 5 Rediger i kombinationen ved cursorpositionen
- 6 Balance
- 7 Ændre sømlængde
- 8 Skriftstørrelse ved alfabeter
- 9 Lange sting (uden skrifttyper)
- 10 Kompassyning
- 11 Forvridding af sømmønsteret
- 12 BERNINA overtransport
- 13 Permanent tilbagesyning
- 14 Baglæns stingforløb



Spejlvending venstre/højre

Sycomputeren syr den valgte søm spejlet, til venstre/højre afhængig af syretningen.



Spejlvending op/ned

Sycomputeren syr den valgte søm spejlet, op/ned afhængig af syretningen.



Slet

En enkelt søm bliver slettet.



Rediger en hel kombination

- Tryk på ikonet
- ▶ En skærm åbnes



Rediger i kombinationen ved cursorpositionen

- Tryk på ikonet
- ▶ En skærm åbnes



Balance

Udligning af frem- og tilbagesynings sting.



Ændre sømlængde

- Flyt den runde knap på touchskærmen med pegepenen eller fingeren
 - ▶ Sømlængde (Standard = 100%) indstilles trinløst
 - Med «+»/«-»-ikonerne forlænges/forkortes sømmen i 1%-trin eller
 - Tryk på «+100%»-ikonet
 - ▶ Sømlængden forlænges i 100%-trin
- Den max. længde er 1000%, korteste 10%. Nogle sømme er begrænset og kan ikke forlænges op til 1000%.



Skriftstørrelse ved alfabeter

- Vælg alfabet
 - ▶ Skriftstørrelsen er 9 mm
 - Tryk på ikonet
 - ▶ Det lille «A» er aktiveret
- Skriftstørrelsen bliver reduceret



Lange sting (uden skrifttyper)

- Sycomputeren syr hvert **andet** sting (max. stinglængde 12 mm)
- Kan bruges til nytte og pyntesømme

Undtagelse: Alfabeter



Kompassyning

- Brug stingbreddeknappen til at dreje sømmen eller kombinationen i 0,5° trin. Stinglængdeknappen til 1° trin eller tryk på skærmens knapper for at dreje i 45° trin
- ▶ Syretningen vises på skærmens venstre side
- ▶ Begyndelsen er markeret med en hvid prik, enden med et rødt kryds
- ▶ Funktionen vises kun ved de sømme, der kan sys med kompassyning



Balance BERNINA Dual Transport

Transport des oberen Stoffes verändern.



Permanent tilbagesyning

Sycomputeren syr den valgte søm baglæns.



Baglæns stingforløb

Sømmens sidste 200 nålegennemslag gendannes ved tilbagesyning.



- Tryk på «Kombinationsskærms»-ikonet
- Vælg den ønskede søm
- Tryk på «i»-ikonet
- Tryk på «Cursorposition»-ikonet

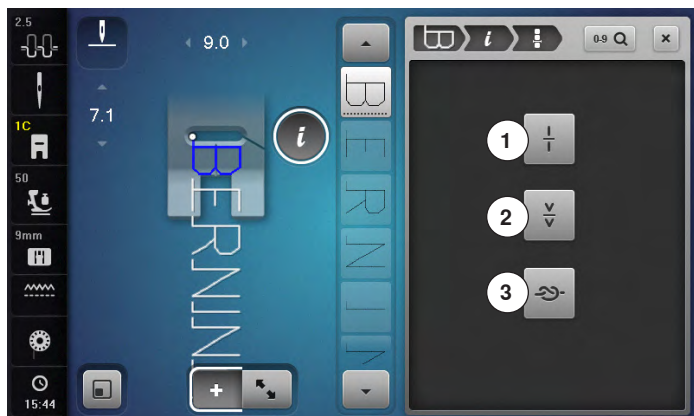

Funktioner

- 1 Underinddeler (1)
- 2 Underinddeler (2)
- 3 Hæftning



Underinddeler (1)

- Hver kombination eller mappe kan underinddeles
- Kun den del af kombinationen hvor cursoren er placeret vil blive syet
- For at sy en anden del, skal cursoren flyttes dertil



Underinddeler (2)

- Man kan efter ønske stoppe en kombination
- Når der stoppes flyttes nålen til det næste sted der skal sys



Hæftning

- Programmer funktionen i en sømkombination
- Et hver enkelt mønster i kombinationen kan hæftes i starten og slutningen



- Tryk på «Kombinations-skærms»-ikonet
- Vælg den ønskede søm
- Tryk på «i»-ikonet
- Tryk på «Rediger en hel kombination»-ikonet

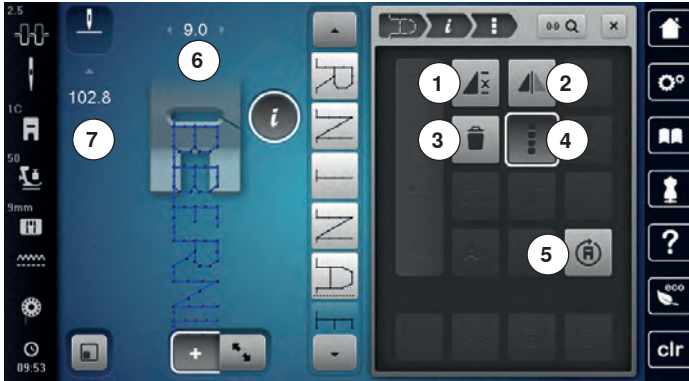

Funktioner

- 1 Kombinationsgentagelse
- 2 Spejlvending venstre/højre
- 3 Slet
- 4 Rediger en hel kombination
- 5 Kompassyning



Kombinationsgentagelse

- Tryk 1x på ikonet
 - ▶ Tal 1: Sycomputeren stopper ved slutningen af sømkombinationen
- Tryk 2-9x på ikonet
 - ▶ Tallene 2-9: Sycomputeren stopper ved slutningen af sømkombinationen alt efter det antal gange der er valgt



Spejlvending venstre/højre

Sycomputeren syr hele kombinationen spejlet, til venstre/højre afhængig af syretningen.



Slet

Hele kombinationen bliver slettet.



Rediger en hel kombination

- Tryk på ikonet
 - ▶ En skærm åbnes



Kompassyning

- Brug stingbreddeknappen til at dreje sømmen eller kombinationen i 0.5° trin. Stinglængdeknappen til 1° trin eller tryk på skærmens knapper for at dreje i 45° trin
 - ▶ Syretningen vises på skærmens venstre side
 - ▶ Begyndelsen er markeret med en hvid prik, enden med et rødt kryds
 - ▶ Funktionen vises kun ved de sømme, der kan sys med kompassyning



Tilpas bredden i kombinationen

- Tryk på «Stingbredde»-ikonet 6
 - ▶ «Stingbredde»-skærmen åbnes
- Tryk på «Tilpas bredden i kombinationen»-ikonet
 - ▶ Bredden af sømmene er tilpasses til den bredeste søm i kombinationen



Tilpas længden i kombinationen

- Tryk på «Stinglængde»-ikonet 7
 - ▶ «Stinglængde»-skærmen åbnes
- Tryk på «Tilpas længden i kombinationen»-ikonet
 - ▶ Længden af sømmene er tilpasses til den længste søm i kombinationen



- Tryk på «Kombinationsskærms»-ikonet
- Lav kombinationer
- Tryk på «Rediger en hel kombination»-ikonet
- Tryk på «i»-ikonet

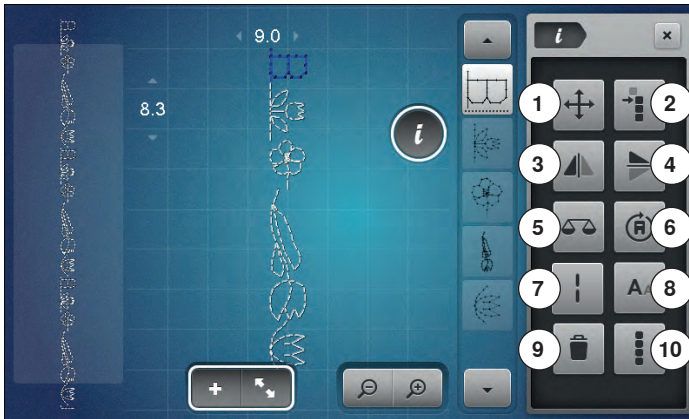

Funktioner

- 1 Forbindelsessting/Flyt enkeltmønster i en kombination
- 2 Flyt dele af en kombination
- 3 Spejlvending venstre/højre
- 4 Spejlvending op/ned
- 5 Balance
- 6 Kompassyning
- 7 Lange sting
- 8 Skriftstørrelse ved alfabeter
- 9 Slet
- 10 Rediger en hel kombination



Forbindelsessting/Flyt enkeltmønster i en kombination

Åbner skærmen for at tilføje forbindelsessting.



Flyt enkeltmønster i en kombination

Flyt et enkelt sømmønster i en kombination vandret, lodret eller diagonalt.



Flyt dele af en kombination

Flytter flere dele i en sømkombination horisontalt, vertikalt eller diagonalt.



Spejlvending venstre/højre

Sycomputeren syr den valgte søm spejlet, til venstre/højre afhængig af syretningen.



Spejlvending op/ned

Sycomputeren syr den valgte søm spejlet, op/ned afhængig af syretningen.



Balance

Udligning af frem- og tilbagesynings sting.



Kompassyning

- Brug stingbreddeknappen til at dreje sømmen eller kombinationen i 0.5° trin. Stinglængdeknappen til 1° trin eller tryk på skærmens knapper for at dreje i 45° trin
- ▶ Syretningen vises på skærmens venstre side
- ▶ Funktionen vises kun ved de sømme, der kan sys med kompassyning



Lange sting

– Sycomputeren syr hvert andet sting (max. stinglængde 12 mm)

– Kan bruges til nytte og pyntesømme

Undtagelse: Alfabeter



Skriftstørrelse ved alfabeter

- Vælg alfabet
- ▶ Skriftstørrelsen er 9 mm
- Tryk på ikonet
- ▶ Det lille «A» er aktiveret
- ▶ Skriftstørrelsen bliver reduceret



Slet

En enkelt søm bliver slettet.



Rediger en hel kombination

- Tryk på ikonet
- ▶ Funktionerne bliver aktiveret

Setup-Program

Oversigt «Setup»-Skærm

I Setup programmet er der mulighed for at indstille skærmen lige efter dine ønsker og behov.

Når dine personlige indstillinger er udført, bliver alle ændringer gemt, selv når sycomputeren slukkes.

Undtagelser er beskrevet direkte i den pågældende funktion.



- Tryk på «Setup»-ikonet
- ▶ «Setup-Program»-skærmen åbnes



- 1 Syindstillinger
- 2 Broderiindstillinger
- 3 Personlige indstillinger
- 4 Meddelelser og lydindstillinger
- 5 Lydsystem
- 6 Sycomputerens indstillinger

Syndstillinger



- Tryk på «Syndstillinger»-ikonet



- 1 Ændre overtrådsspænding
- 2 Reguler syhastigheden
- 3 Hæftesting ved sy start
- 4 Programmer «Funktions»-tasten/«Funktions»-ikonet
- 5 Programmer fodpedalen



Ændre overtrådsspænding

- Tryk på «Trådspændings»-ikonet



- Flyt den runde knap på touchskærmen med pegepenen eller fingeren til højre/venstre eller
- Drej på stingbredde- eller stinglængde-knappen eller
- Tryk på «-»- eller «+»-ikonet
- ▶ Grundværdien af overtrådsspændningen 1 ændres med plus eller minus to basisværdier
- ▶ 0.0 = Grundindstilling



Reguler syhastigheden

- Tryk på «Syhastigheds»-ikonet



- Flyt den runde knap på touchskærmen med pegepenen eller fingeren til højre/venstre eller
- Drej på stingbredde- eller stinglængde-knappen eller
- Tryk på «-»- eller «+»-ikonet
- ▶ Den maksimale syhastighed 2 ændres
- ▶ Tallet i feltet med den gule ramme viser sting pr. minut. Grundværdien er synlig, markeret med en hvid prik



Hæftesting ved sy start

Hæftesting sys hvis trådkniven eller nåletråderen er blevet benyttet før sy start.

- ▶ Funktionen er aktiv som standard
- ▶ Der sys der 4 hæftesting før sycomputeren forsætter med at sy sømmønster
- Tryk på det grå ikon
- ▶ Funktionen er inaktiv = der sys ingen hæftesting

Setup-Program



Programmer «Funktions»-tasten/«Funktions»-ikonet

- Tryk på «Funktions»-ikonet



- 1 Automatisk hæfteprogram
 - 2 Programmer «Hæfte»-tasten
 - 3 Trykfodens svævepostion
 - 4 Automatisk trådclip og hæftesting
 - 5 Programmer «Tilbagesynings»-tasten
 - 6 Trykfodsposition med nålestop nede
- Vælg det ønskede ikon



Automatisk hæfteprogram

- Tryk på «Hæfteprogram»-ikonet

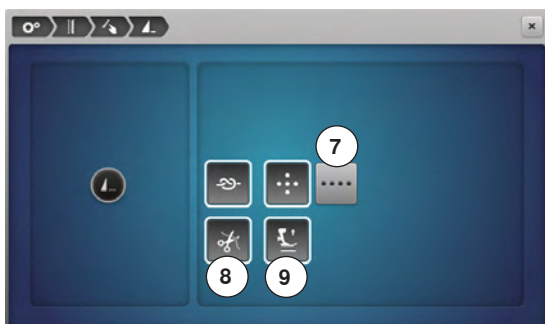

Antallet og type af hæftesting kan programmeres med den eksterne «Enkelt mønster/hæfte»-tast.

- ▶ Standard = fire hæftesting på samme sted
- Tryk på ikon 7 for at se sting fremad
- Med «+»/«-»-ikonerne kan der programmeres 3-6 hæftesting

Automatisk trådclip

- ▶ Hvis ikon 8 er aktiv, klippes over- og undertråden automatisk efter syning

Løft trykfoden

- ▶ Er ikon 9 aktiv hæves trykfoden efter hæftning
- ▶ Hvis funktionen er inaktiv, forbliver trykfoden nede



Programmer «Hæfte»-tasten

- Tryk på «Hæfte-tast»-ikonet

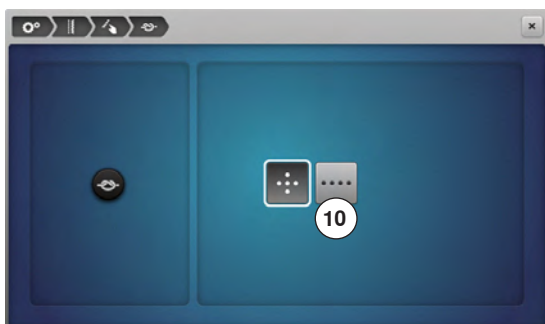

Antallet og type af hæftesting kan programmeres med «Hæfte»-tasten.

- ▶ Standard = fire hæftesting på samme sted
- Tryk på ikon 10 for at se sting fremad
- Med «+»/«-»-ikonerne kan der programmeres 2-6 hæftesting



Trykfodens svævepostion

- Tryk på «svævepostions»-ikonet



- Ved at dreje på stingbredde og stinglængde knapperne eller
- Trykke på ikonerne «+»/«-»
- Kan man indstille løftet fra 0 mm til 7 mm
- ▶ Standard = 2 mm
- ▶ Den indstillede værdi, afstanden mellem materiale og trykfod, vises i ikonet 11

Tilbage til grundindstillingen

- Tryk på feltet med den gule ramme
- ▶ Grundindstillingen bliver gendannet



Automatisk trådclip og hæftesting

- Tryk på «Trådklips»-ikonet



Antallet og type af hæftesting før tråden klippes, kan programmeres.

- ▶ Standard = ingen hæftesting programmeret
- Tryk på ikon 12
- ▶ Ikon 13 er aktiveret
- ▶ Der sys fire hæftesting på samme sted
- Tryk på ikon 14 for fire hæftesting fremad
- Med «+»/«-»-ikonerne kan der programmeres 2-6 hæftesting



Ved syning med BSR sys ingen hæftesting.



Programmer «Tilbagesynings»-tasten

- Tryk på «Tilbagesynings»-tasten

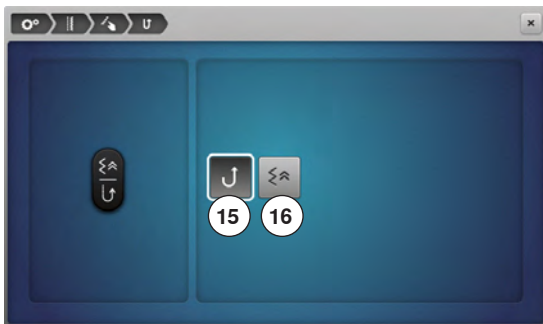

- ▶ Ved aktivt ikon 15 syr sycomputeren permanent baglæns når der trykkes på «Tilbagesynings»-tasten
- ▶ Ved aktivt ikon 16 syr sycomputeren nøjagtig sting for sting baglæns når det trykkes på «Tilbagesynings»-tasten



Trykfodposition med nålestop nede

- Tryk på «Trykfodspositions»-ikonet

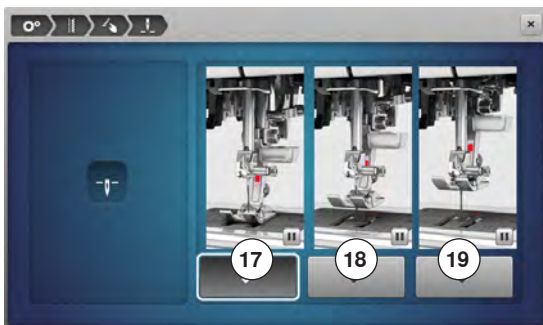

- ▶ Ved aktivt ikon 17 forbliver trykfoden nede, når sycomputeren stopper
- ▶ Ved aktivt ikon 18 bliver trykfoden løftet lidt så materialet kan drejes (svæveposition)
- ▶ Ved aktivt ikon 19 bliver trykfoden løftet til højeste position

Setup-Program



Programmer fodpedalen

- Tryk på «Fodpedal»-ikonet

Standard = Ikon 1 er aktiveret.

- Tryk med hælen på fodpedalen
- ▶ Nålen bliver stillet op eller ned

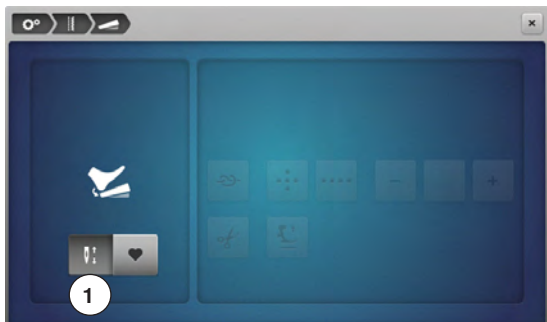

- Tryk på ikon 2

Programmer «Hæfte»-tasten

- ▶ Ved aktivt ikon 3 kan antallet og typen af hæftesting kan programmeres ved et tryk med hælen på fodpedalen
- ▶ Standard = fire hæftesting på samme sted
- Tryk på ikon 4 for fire hæftesting fremad
- Med «+»/«-»-ikonerne kan der programmeres 2-6 hæftesting

Automatisk trådclip

- ▶ Ved aktivt ikon 5 klippes over- og undertråd automatisk ved at trykke med hælen på fodpedalen
- ▶ Når ikoner er inaktivt, klippes trådene ikke

Løft trykfoden

- ▶ Er ikon 6 aktiv hæves trykfoden ved at trykke med hælen på fodpedalen efter hæftning
- ▶ Hvis funktionen er inaktiv, forbliver trykfoden nede



Broderiindstillinger



- Tryk på «Broderiindstillinger»-ikonet



- 1 Ændre overtrådsspænding
- 2 Reguler hastigheden
- 3 Centrere broderimotivet
- 4 Kalibrering af ramme
- 5 Materialets tykkelse
- 6 Funktion fjern tråd tænd/sluk
- 7 Hæftesting aktiv/inaktiv
- 8 Trådclip
- 9 Skift måleenhed

Overtrådsspændingen **1** og broderihastigheden **2** kan ændres på samme måde som ved syning (se side **53**).

- Vælg det ønskede ikon

Broderiindstillinger

Centrere broderimotivet eller åbne det i den originale position

Når et broderimotiv åbnes på maskinen, bliver det altid centreret i broderirammen. Hvis det ønskes at broderimotivet åbnes i den originale position (bestemt fra BERNINA broderisoftware) skal funktionen «Centrere broderimotiv» være aktiveret.



- Tryk på ikonet «Centrere broderimotiv»
- Tryk på kontakten i højre side
- ▶ Et broderimotiv der er forskudt og gemt i denne position, bliver åbnet i den gemte position når det vælges igen
- Tryk igen på kontakten i højre side
- ▶ Broderimotivet bliver centreret i broderirammen

Kalibrering broderiramme

Kalibrering af broderirammen, er justeringen af nålen til midten af rammen.

Forudsætning

Broderimodulet er tilsluttet og broderirammen med den tilsvarende skabelon er monteret.

- Tryk på ikonet «Setup-program»
- Tryk på ikonet «Broderiindstillinger»
- Tryk på ikonet «Justere broderiramme»
- ▶ Maskinen registrer automatisk broderirammen

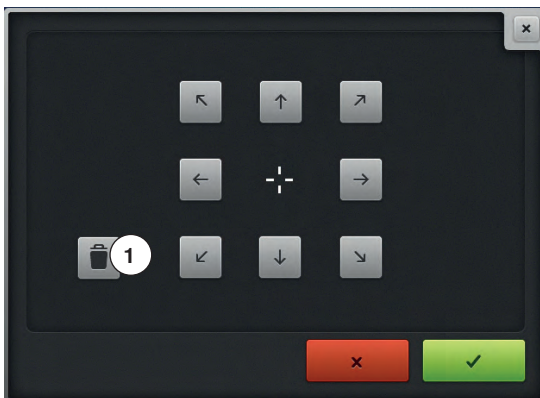

- Tryk på ikonet «Slet» (1), for at slette den aktuelle justering
- ▶ Nålen placeres i midten, ved hjælp af pileknapperne på skærmen

Setup-Program



Materialets tykkelse

- Tryk på «Materiale tykkelses »-ikonet
- Hvis materialet 7 er mere end 4 mm tykt f.eks. frotte vælges 7,5 mm eller 10 mm
- ▶ Dette sikrer at broderirammen kun flyttes når nålen ikke længere er nede i materialet
- ▶ Slukkes sycomputeren og tændes igen, er indstillingen igen på 4 mm



Funktion fjern tråd tænd/sluk

For at trække tråd enderne op og ud af stoffet efter trådclip, skal funktionen være tændt. Ved broderimotiver med lange sting anbefales det at, slå funktionen for fjern tråd fra.

- Tryk på ikonet «Fjern tråd»



- Tryk på kontakten med pegepenen/fingeren, for at tænde for funktionen fjern tråd
- Tryk igen på kontakten med pegepenen/fingeren, for at slukke for funktionen fjern tråd

Indstil hæftesting

Broderimotiverne er programmeret med og uden hæftesting. Maskinen registrerer, hvis der ikke er programmeret hæftesting og tilføjer dem. Hvis der ikke kræves hæftesting, kan de deaktiveres.



- Tryk på ikonet «Setup-program»
- Tryk på ikonet «Broderiindstillinger»
- Tryk på ikonet «Hæftesting tænd/sluk»



- Tryk på kontakten i øverste højre side, for at slå hæftesting fra, fra starten
- ▶ Har et broderimotiv programmeret hæftesting, vil disse blive syet
- ▶ Har er broderimotiv ikke programmeret nogen hæftesting, vil der ikke blive syet nogen
- Tryk igen på kontakten, for at sy hæftesting fra starten
- ▶ Har et broderimotiv programmeret hæftesting, vil disse blive syet
- ▶ Har er broderimotiv ikke programmeret nogen hæftesting, vil de blive tilføjet og syet
- Tryk på kontakten i nederste højre side, for at sy hæftesting til sidst
- ▶ Har et broderimotiv programmeret hæftesting, vil disse blive syet
- ▶ Har er broderimotiv ikke programmeret nogen hæftesting, vil der ikke blive syet nogen
- Tryk på kontakten, for at sy hæftesting til sidst
- ▶ Har et broderimotiv programmeret hæftesting, vil disse blive syet
- ▶ Har er broderimotiv ikke programmeret nogen hæftesting, vil de blive tilføjet og syet

Indstil trådclip

Trådclip indstillingerne kan tilpasses dine egne behov. Sluk for trådclip efter trådkift **10**, eller justere længden på forbindelsesstinget **8**. Maskinen overtager trådclip af forbindelsesstingene for dig, fra den indstillede længde. Indstil først, på hvilket længde forbindelsesstingene skal klippes. Vælg derefter broderimotiv.



Længden på forbindelsesstinget kan indstilles fra 1 mm til 15 mm, grundindstillingen er 6 mm. Det betyder, at alle forbindelsessting der er længere end 6 mm bliver klippet automatisk. Hvis du reducerer værdien til 1 mm, vil der derfor være flere trådclip, broderitiden øges, og på stoffets underside ses flere løse tråd ender, især hvis funktionen fjern tråd er aktiveret. På oversiden ses der ingen eller kun meget korte forbindelsessting, hvilket giver i et flot stingbillede. Det er en fordel sig at reducere længden af forbindelsesstinget til 1 mm, specielt ved brodering af tekster, hvor der normalt opstår mange korte forbindelser. I andre broderimotiver (især når begge sider af broderimotivet er synlig), kan det være tilrådeligt ikke at reducere længden af forbindelsesstinget så meget, så der ikke opstår alt for mange løse tråde på undersiden, som sys fast under broderiprocessen og er vanskelig at fjerne. Først bestemmes, på hvilket længde forbindelsesstingene skal klippes. Derefter vælges broderimotivet.



- Tryk på ikonet «Trådclip indstillinger»
- Tryk på ikon **8**
- ▶ Automatisk trådclip er tændt eller slukket ved et farveskift
- Tryk på ikon **9**
- ▶ Maskine stopper efter ca. 7 Sting og tråden kan klippes manuelt
- ▶ Tryk på «-» eller «+» ikonet, for at indstille hvor lange forbindelsesstingene skal være



Skift måleenhed

Måleenheden i broderimodus kan skiftes fra mm til inch. Standard er i mm.



- Tryk på ikonet «Skift måleenhed»
- Tryk på ikonet «Inch» **1**), for at skifte til måleenheden inch i broderimodus
- Tryk på ikonet «mm» **(2)**, for at skifte til måleenheden mm i broderimodus

Personlige indstillinger



- Tryk på «Personligt Program»-ikonet
- Vælg den ønskede skærmfarve og baggrund



- Tryk på tekstlinien 1



Velkomsttekst

- Skriv eller ændre velkomstteksten 2
- ▶ Mellemrumstasten er den store tast under tastaturet.
- ▶ Velkomstteksten vises i tekstlinien 2 over tastaturet
- Bekræft med ✓

Slet velkomsttekst

- Tryk på tekstlinien 2
- ▶ Hele teksten slettes komplet

Korrektur

- Tryk på ikon 3
- ▶ Teksten slettes fra højre mod venstre



- 4 «ABC» alt med store bogstaver (Standard)
- 5 «abc» alt med små bogstaver
- 6 «1,2,3» tal og matematiske tegn
- 7 «@&!...» specialtegn

Meddelelser og lydindstillinger



- Tryk på «Meddelelser»-ikonet

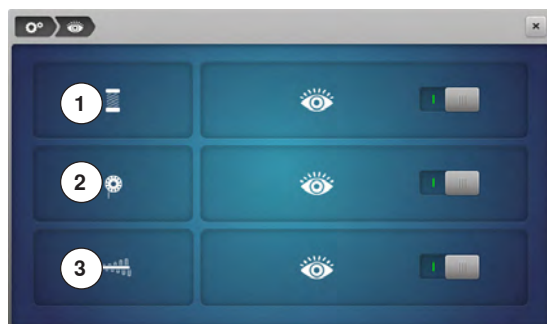

Følgende meddelelser kan tændes og slukkes:

- 1 Overtrådsindikator
- 2 Undertrådsindikator
- 3 Optimal sammenknytning af over-og undertråd

Overtråds-/Undertrådsindikator/Sammenknytning

- ▶ Åbent øje = funktionen er tændt
 - Tryk på det grå ikon
 - ▶ Lukket øje = funktionen er slukket
- Meddelelsens lydtype indstilles i funktionen for lydindstillinger.

Lydsystem



Vælg Søvn/Funktion/BSR

- Tryk på «Lydindstillings»-ikonet

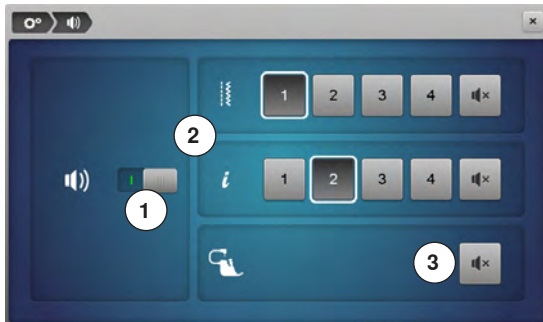

Med 1 kan lyden tændes eller slukkes.

Valg af sømme og funktioner 2 kan angives med en lyd.

- Lyden for sømme/funktioner kan vælges ved at trykke på et lydikon 1-4
- Lyden til quiltning med BSR kan tændes eller slukkes ved tryk på «Højtaler»-ikonet 3
- Tryk på «Højtaler»-ikonet
- ▶ Lyden til den tilsvarende kategori bliver slukket

Sycomputerens indstillinger



- Tryk på ikonet «Sycomputerens indstillinger»



- 1 Valg af sprog
- 2 Skærmindstillinger
- 3 Skærmmkalibrering
- 4 Grundindstilling
- 5 Rengøring/Update
- 6 Information



Valg af sprog

- Tryk på «Sprogvalgs»-ikonet
- Vælg det ønskede sprog





Skærmindstillinger

- Tryk på «Skærmindstillinger»-ikonet



Lysstyrke

- Flyt den runde knap **1** på den øverste del af skærmen med pegepennen eller fingeren til højre/venstre eller
- Drej stingbreddeknappen eller
- Tryk på «-»- eller «+»-ikonet
- ▶ Skærmens lysstyrke ændres
- ▶ Grundværdien er synlig, markeret med en hvid prik
- ▶ Ændringerne vises i feltet med den gule ramme

Sylys

- ▶ Når ikonet **2** er aktivt, er sylyset tændt
- Tryk på det grå ikon
- ▶ Sylyset er slukket

Lysstyrke sylys

- Flyt den runde knap **3** på skærmen med pegepennen eller fingeren til højre/venstre eller
- Drej på stinglængde-knappen eller
- Tryk på «-»- eller «+»-ikonet
- ▶ Sylysets lysstyrke ændres
- ▶ Grundværdien er synlig, markeret med en hvid prik
- ▶ Ændringerne vises i feltet med den gule ramme



Kalibreringskærmen kan også åbnes på denne måde:

- Sluk sy-/brodericomputeren
- Hold og tryk begge «Nålepositions»-taster på forsiden af sy-/brodericomputeren
- Tænd for sy-/brodericomputeren og slip begge taster så snart «Kalibrerings»-skærmen vises



Skærmkalibrering

- Tryk på «Skærmkalibrerings»-ikonet

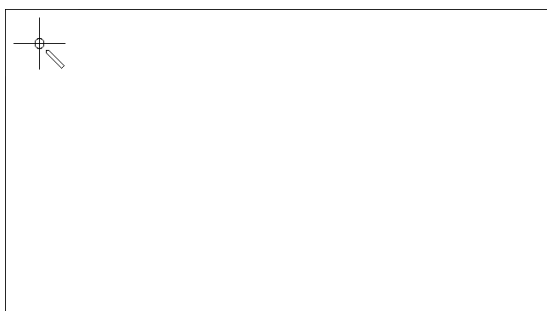

- Tryk og hold pegepennen på midten af krydset
- ▶ Krydset flytter sig
- Gentag proceduren, til alle tre viste positioner er kalibreret
- ▶ Skærmen lukkes
- ▶ Kalibreringen gemmes



Grundindstilling

- Tryk på «Grundindstillings»-ikonet



Tilbage til grundindstillingen

Du har følgende tre muligheder til udvalg:

- 1 Gendan syning
- 2 Gendan broderi
- 3 Gendan alle

- Tryk på linien hvor indstillingerne skal gendannes
- ▶ Hvis der bliver trykket gendan syning, slettes indstillingerne også i dit personlige program
- Bekræft med ✓
- ▶ Hvis der bliver trykket gendan alle, skal sy-/brodericomputeren genopstartes

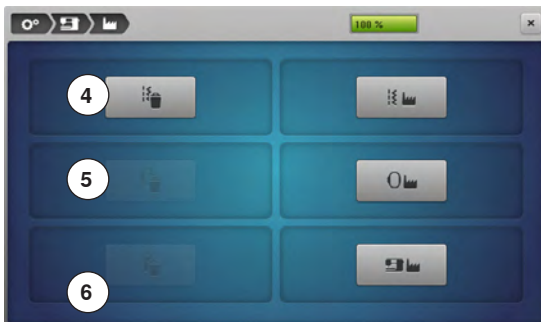

Slet brugerdata

Du har følgende tre muligheder til udvalg:

- 4 Syning «Personligt Program»
- 5 Broderi «Mine Designs»
- 6 Broderi «USB Stik» (USB stik skal være sat i sycomputeren)

- Tryk på linien hvor indstillingerne skal slettes
- Bekræft med ✓
- ▶ Indstillingerne er slettet

Undtagelser:

Vær opmærksom på at trådspænding, kontrast, lysstyrke, skærmfarve og hastighed kun kan sættes i grundindstilling i den pågældende funktion.

Rengøring/Update



- Tryk på «Rengøring/Update»-ikonet



- 1 Kalibrerer den automatiske knaphulsfod nr. 3A
- 2 Opdater sy-/brodericomputeren
- 3 Rens trådklemmen/trådfangeren
- 4 Smør sy-/brodericomputeren
- 5 Parkering
- 6 Indstil ur



Kalibrerer den automatiske knaphulsfod nr. 3A

- Tryk på «Kalibrerings»-ikonet



- Sæt den automatiske knaphulsfod nr. 3A på
 - Tryk på «Start/Stop»-tasten
 - ▶ Knaphulsfoden bevæger sig frem og tilbage
 - ▶ Knaphulsfoden bliver kalibreret, og sycomputeren vil fortælle om kalibreringen blev udført rigtigt
- Knaphulsfoden er indstillet til netop denne sycomputeren, og skal kun bruges på denne.

Opdater sy-/brodericomputeren

VIGTIGT!

Fjern ikke BERNINA USB stik før meddelelsen vises med slut på opdatering.



- Isæt BERNINA USB stik med den nye software version
- Tryk på «Update»-ikonet

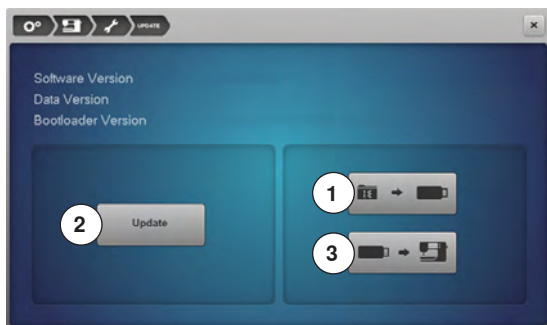

Det anbefales at sikre data og indstillinger af sycomputeren, før den opdateres.

- Tryk på ikon 1
- ▶ Sycomputerens data er gemt på USB stikket
- Tryk igen på «Update» 2 for at starte processen

Her findes der ud af:

- ▶ Om et BERNINA USB stik er sat i
- ▶ Om der er nok fri plads
- ▶ Om USB stikket indeholder den rigtige software version
- ▶ Om data og indstillinger kan accepteres

Om opdateringen blev udført rigtigt. En besked vises, og sy-/brodericomputeren er klar til at sy igen.

- ▶ Hvis opdateringen ikke kan starte og der er problemer under opdateringsprocessen, vises en fejlmeddelelse

Er dataen og indstillingerne ikke på sycomputeren efter opdateringen:

- Tryk på ikon 3
- ▶ De gemte data fra USB stikket overføres til sycomputeren



Rens trådklemmen/trådfangeren

- Tryk på «Rengørings»-ikonet

Rens trådklemmen

- Tryk på ikon 1



- Rens trådklemmen i henhold til vejledningen



Rens trådfangeren

- Tryk på ikon 2



- Rens trådfangeren i henhold til vejledningen

Setup-Program



Smør sy-/brodericomputeren

- Tryk på «Olie»-ikonet
- Smør sy-/broderimaskinen i henhold til vejledningen og filmen



Parkering

Flyt ikke broderimodul armen med hånden. Følg instruktionerne på skærmen for at broderimodulet kan opbevares i den originale emballage.



- Tryk på «parkerings»-ikonet



Indstil ur

- Tryk på «Ur»-ikonet
- Drej stingbredddeknappen eller
- Tryk på «+»/«-»-ikonet under timeskærmen
 - ▶ Timerne 1 indstilles
- Drej på stinglængde-knappen eller
- «+»/«-»-ikonet under minutskærmen
 - ▶ Minutterne 2 indstilles



Standard = Timeskærm 0-24.

- Tryk på ikon 3
 - ▶ Timeskærm 0-12
- Tryk på ikon 4
 - ▶ am = Timeskærm 0-12 formiddag
- Tryk på ikon 5
 - ▶ pm = Timeskærm 0-12 eftermiddag

Information



- Tryk på «Informations»-ikonet



- 1 Version
- 2 Forhandler detaljer
- 3 Servicedata
- 4 ID nummer
- 5 Upgrade



Version

- Tryk på «Versions»-ikonet



- ▶ Sycomputeren og broderimodulets (skal være tilsluttet) aktuelle software version vises
- ▶ Det totale antal af syede sting samt antal syede sting siden sidste service hos din BERNINA forhandler, vises her



Forhandler detaljer

- Tryk på «Forhandler detaljer»-ikonet

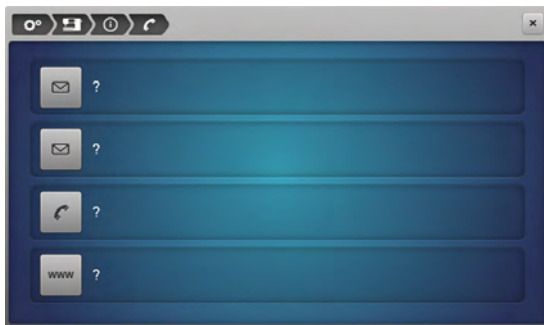

- Ved at trykke på den respektive linie Kan følgende personlige informationer vedr. din BERNINA forhandler tastes ind:

- Butiksnavn
- Adresse
- Telefonnummer
- Hjemmeside eller E-Mail



Servicedata

- Tryk på «Servicedata»-ikonet

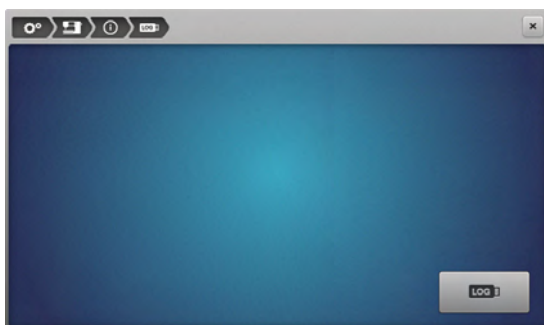

Datatjenesten om den aktuelle tilstand af sy-/brodericomputeren kan gemmes på et USB-stik og leveres til din BERNINA forhandler:

- Sæt USB Stikket sy-/brodericomputeren
- Tryk på «LOG»
- ▶ Data bliver gemt på USB stikket
- Fjern USB Stikket

Setup-Program



ID nummer

ID nummeret på maskinen vises.

- Tryk på ikonet «ID nummer»
- ▶ Maskinens ID nummer vises

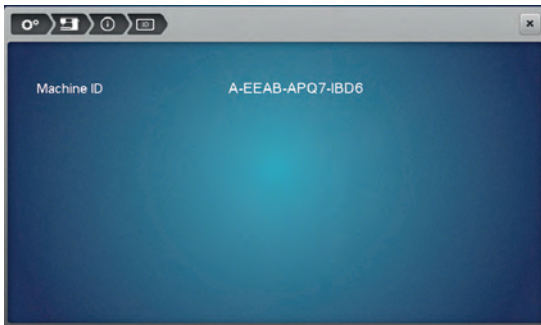

Upgrade

Opgraderingen skal tilkøbes og aktiveres med en aktiveringsnøgle.

- Tryk på ikonet «UPGRADE»
- ▶ Enabled betyder, at opgraderingen blev udført

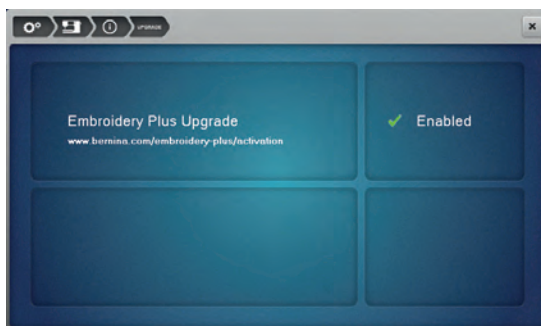

Vejledning

Oversigt vejledning

Vejledningen giver information og forklaring på forskellige områder inden for syning og broderi.



- Tryk på «Vejlednings»-tasten
- ▶ «Vejlednings»-skærmen åbnes



- 1 Trådning
- 2 Teknikker
- 3 BSR
- 4 Broderi
- 5 Broderiteknikker
- 6 Trykfod
- 7 Knaphuller
- 8 Quiltning
- 9 Nåle
- 10 Diverse
- 11 Knæløfter
- 12 Problemløser



- Vælg det ønskede emne, f.eks. trykfod
- ▶ Oversigt over trykfodsemner vises
- Vælg det ønskede emne, f.eks. skifte trykfod

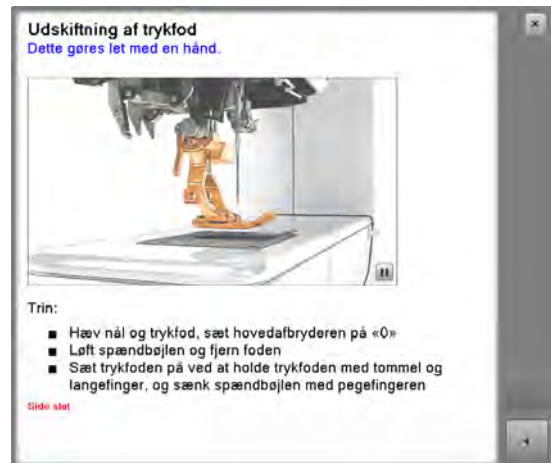

- ▶ Der vises information vedr. det valgte emne
- Brug stingbredde- eller stinglængdeknappen eller en finger til at rulle gennem menuen



- Tryk «Fremad»
- ▶ Den næste side vises



- Tryk «Tilbage»
- ▶ Den foregående side vises

- Tryk på «Luk»-ikonet
- ▶ «Vejlednings»-skærmen lukkes
- ▶ Den sidst aktive skærm vises

Syvejledning

Oversigt Syvejledning

Syvejledningen giver informationer og hjælp til dine syprojekter. Når materialet og den ønskede syteknik er valgt vises forslag for passende nåle, trykfodder osv.

▶ Trykfodstrykket og overtrådsspændingen indstilles automatisk

- Tryk på «Syvejlednings»-skærmen
- ▶ «Syvejlednings»-skærmen åbnes

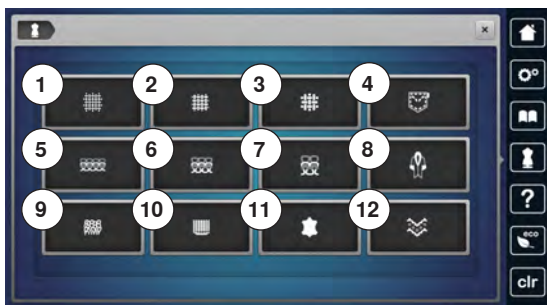

- 1 Fint vævet
- 2 Medium vævet
- 3 Kraftig vævet
- 4 Jeans
- 5 Fint strik
- 6 Medium strik
- 7 Kraftig strik
- 8 Pels
- 9 Frotte
- 10 Materialer med luv
- 11 Læder og vinyl
- 12 Net og blonder

Oversigt syteknikker/anbefalinger

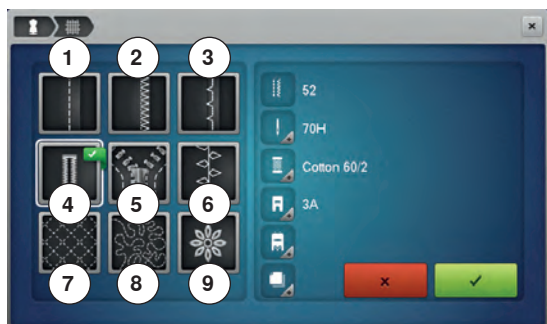

- Tryk på ikonet med det ønskede materiale

- 1 Sammensyning
- 2 Kastning
- 3 Blindsøm
- 4 Knaphul
- 5 Lynlås
- 6 Pyntesømme
- 7 Maskinequiltning
- 8 Frihåndssyning
- 9 Applikationer

• Vælg den ønskede syteknik, f.eks. knaphul
Hvis den ønskede teknik ikke findes på listen, vælges en tilsvarende teknik.

- ▶ Anbefalinger til det valgte materiale samt den ønskede teknik vises
- Bekræft med ✓
- ▶ Skærm med den programmerede søm åbnes

Forlad syvejledningen

- Tryk på ✗

Hjælpeprogram

Hjælpeprogrammet indeholder skærminformationer om de enkle sømme og funktioner.



- Tryk på «Hjælpeprogram»-tasten
- Vælg den ønskede søm eller funktion



Sømme

Skærmen viser følgende informationer:

- ▶ Sømmens navn
- ▶ Passende materialer
- ▶ Anbefaling

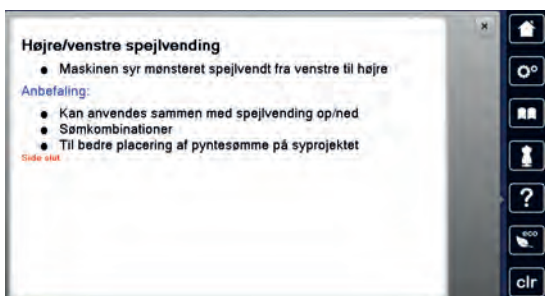

Funktioner

Skærmen viser følgende informationer:

- ▶ Funktionsnavn
- ▶ Beskrivelse af funktionen
- ▶ Anbefaling



Forlad hjælpeprogrammet

- Tryk på «Luk»-ikonet
- ▶ For at lukke hjælpekærmen
- ▶ Den sidst aktive skærm vises

Balance

Nytte-og pyntesøm, alfabeter

Sycomputeren er testet og optimalt indstillet inden den forlader BERNINA-fabrikken. Forskellige materialer, tråd og indlæg kan have indflydelse på de programmerede sømme i sycomputeren, så de ikke lukker helt eller sys over hinanden (dvs. sys for åbne eller tætte). Denne effekt kan rettes med den elektroniske balance, stingdannelsen kan indstilles, så den passer til materialet.



- Tryk på «i»-ikonet
- Tryk på «Balance»-ikonet



Nytte- og pyntesømme

- ▶ I venstre side af skærmen vises sømmen i sin originale form (som programmeret)
- ▶ I højre side af skærmen laves og vises ændringerne

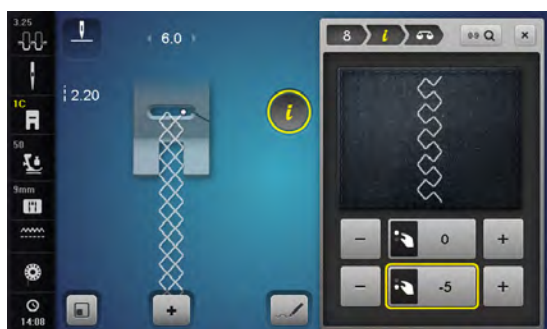

Rettelser

Sømmen der sys på materialet (f.eks. vaffelsøm) er for åben og ser ikke rigtig ud:

- Drej på stingbredde- eller længdeknappen eller brug «+/-» ikonerne til at indstille sømmens længde på højre side af skærmen, til den ligner den der er syet på materialet
- ▶ Ændringen vises med et tal i feltet med den gule ramme
- Tryk på «Luk»- eller «i»-ikonet
- ▶ Ændringerne er gemt
- ▶ Den sidst aktive skærm vises



Giga sømme

- ▶ I venstre side af skærmen vises sømmen i sin originale form (som programmeret)
- ▶ I højre side af skærmen laves og vises ændringerne

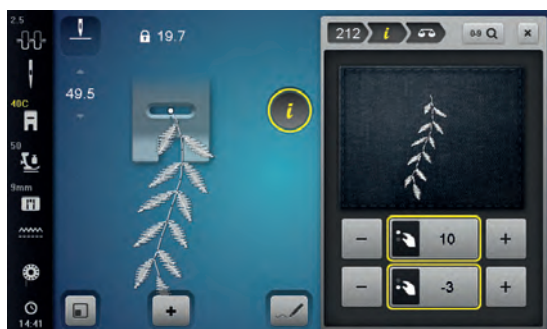

Den syede søm f.eks nr. 212 er forskubbet i længden og bredden.

Lodret rettelser

- Brug stinglængdeknappen eller «+/-» ikonerne til at indstille sømmens længde på højre side af skærmen, til den ligner den der er syet på materialet

Vandret rettelser

- Brug stingbreddeknappen eller «+/-» ikonerne til at indstille sømmens bredde på højre side af skærmen, til den ligner den der er syet på materialet

Tilbage til grundindstillingen

- Tryk på «i»-ikonet
- Tryk på «Balance»-ikonet med den gule ramme
- Tryk på feltet med den gule ramme
- ▶ Grundindstillingen bliver gendannet

BERNINA overtransport



- Tryk på «i»-ikonet
- Tryk på «Balance overtransport»-ikonet

BERNINA overtransport

Overmaterialet transporteres for lidt = er længere i forhold til det nederste materiale:

- Drej stingbreddeknappen i urets retning eller
- Tryk på «+» ikonet
- Flyt den runde knap på touchskærmen opad med pegepenen eller fingeren
- ▶ Der transporteres mere overmateriale og balancen mellem lagende udlignes

Overmaterialet transporteres for hurtigt = er kortere i forhold til det nederste materiale:

- Drej stingbreddeknappen i mod uret eller
- Tryk på «-» ikonet
- Flyt den runde knap på touchskærmen nedad med pegepenen eller fingeren
- ▶ Der transporteres mindre overmateriale og balancen mellem lagende udlignes

Tilbage til grundindstillingen

- Tryk på feltet med den gule ramme
- ▶ Grundindstillingen bliver gendannet

ECO beskrivelse

Hvis arbejdet afbrydes for en længere periode, kan sy-/broderimaskinen stilles til energispare skærm.



Aktiver eco

- Tryk på «eco»-ikonet
- ▶ Skærmen bliver sort
- ▶ Strømforbruget reduceres og slyset bliver slukket

Sluk eco

- Tryk på «eco»-ikonet
- ▶ Sy-/brodericomputeren er klar til at sy



Denne indstilling bruges også som børnesikring. Tasterne på skærmen er låst og sy-brodericomputeren kan ikke startes.

Nyttesømme

Oversigt nyttesømme

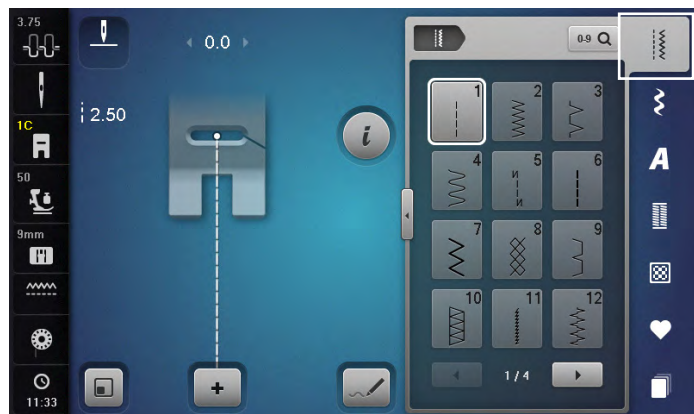

- Tryk på «Nyttesøms»-tasten
- ▶ Nyttesømme vises på skærmen
- Tryk på pilen for at se andre nyttesømme



1 Ligesøm

Til alle ikke-strækbare materialer, alle ligesømsarbejder som kantstikning og isyning af lynlås



9 Blindsøm

Til de fleste materialer. Usynlige oplægninger, muslingesømme i bløde jersey-stoffer og fine materialer, pyntesømme



2 Zigzag

Zigzag arbejder som kastning over kanter, påsyning af elastik og blonder



10 Dobbelt overlock

Til alle typer strik, overlocksømme = Syning og afkantning i en arbejdsgang



3 Vari-overlock

Primært til fine jersey-stoffer, stræk overlocksømme, oplægninger og stræksømme



11 Super-stræksøm

Til superstrækbare materialer. Meget elastisk åben søm til alle typer beklædning



4 Slangesøm

Til de fleste materialer stopning og lapning forstærkning af sømme, syning over dekorationstråd



12 Rynkesøm

Til de fleste materialer. Rynkning med elastiktråd. Til sømme, der stødes sammen (kant mod kant) og som pyntesøm

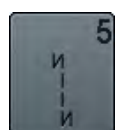

5 Hæftesøm

Til alle materialer; hæfter i begyndelsen og slutningen af sømme med ligesøm



13 Stræk-overlock

Til mediumtykt strik, frotte og faste vævede materialer, overlocksømme og flade forbindelsessømme



6 Forstærket ligesøm

Forstærket søm i faste, kraftige materialer, stikninger, og synlige sømme



14 Jerseysøm

Til jersey materialer, synlige sømme Undetøj, strikmaterialer samt lapning af jersey/interlock



7 Forstærket zigzag

Forstærket søm i faste, kraftige materialer, stikninger, og synlige sømme



15 Universalsøm

Til faste materialer såsom filt og læder. Flade forbindelsessømme, synlige sømme påsyning af elastik, pyntesømme



8 Vaffelsøm

Til de fleste trikottyper og glatte materialer, synlige sømme i undertøj, beklædning, duge, lapning osv.



16 Trestings zigzag

Kastning over kanter, forstærkning af kanter, pyntesømme



17 Lycrasøm
Til alle bi-stretch materialer, flade forbindelsessømme, oplægning. Forstærket søm i undertøj



29 Blindsøm, smal
Usynlige oplægninger i fine materialer



18 Stræksøm
Åben søm til sportstøj i alle superstrækbare materialer



31 Forstærket ligesøm med lange sting
Forstærket søm i faste, kraftige materialer, stikninger, og synlige sømme



19 Forstærket overlock
Forstærket søm i faste materialer, synlige oplægninger og søm, pyntestikninger



32 Enkel ligesting
Som forbindelsessting mellem to pyntesømme. Bruges ofte i kombinationssømme



20 Strik-overlock
Til alle strikstoffer, maskin- og håndstrikkede, overlocksømme. Syr og afkanter i en arbejdsgang



33 Tre ligesting
Som forbindelsessting mellem to pyntesømme i en sømkombination



21 Risting
Til rining af sømme, oplægning osv.



34 Stoppe søm
Bruges til stopning sammen med permanent tilbagesyningsfunktion



22 Stoppeprogram
Automatisk stopning af fine til medium materialer



35 Åben overlock
Syr og afkanter i elastiske materialer i en arbejdsgang



23 Forstærket stoppeprogram
Automatisk stopning i kraftige materialer



36 Overlock
Medium strik



24 Trenseprogram
Til forstærkning af lommeåbninger, bæltestropper osv.



37 Forstærket overlock
Syr og afkanter i en arbejdsgang, i elastiske materialer



25 Trenseprogram
Til forstærkning af lommeåbninger, bæltestropper, forstærkning af lynlåse



38 Coversøm
Dekorativ og forstærket søm til de fleste vævede materialer



26 Fluesøm, stor
Medium til kraftige materialer, forstærkning af lommeåbninger, lynlåse og slidser



39 Coversøm effekt
Ved syning af dekorative sømme og kantning på fast strik og vævet materialer



27 Fluesøm, lille
Tynde til mellemfine vævede materialer; Fine til medium materialer, forstærkning af lommeåbninger, lynlåse og slidser



40 Coversøm effekt
Ved syning af dekorative sømme og kantning på fast strik og vævet materialer

Nyttesømme

Vælg søm

Direkte, Variant 1

- Vælg fra hovedgruppen 1-5

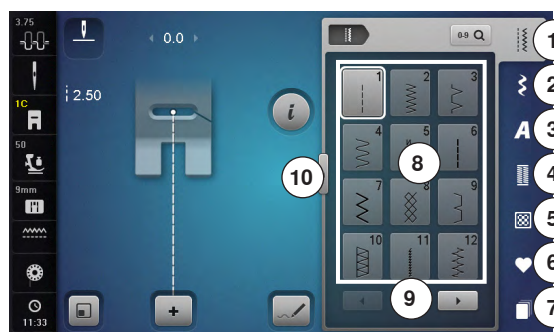

- 1 Nyttesømme
- 2 Pyntesømme
- 3 Alfabeter
- 4 Knaphuller
- 5 Quiltesømme
- 6 Personligt program/Hukommelse
- 7 Historik

- ▶ De forskellige sømme vises på skærmen 8
- Vælg det ønskede sømmønster
- Alle andre sømme bliver synlige ved at brug scroll-ikonerne

Direkte, Variant 2

- Vælg fra hovedgruppen 1-5
- Tryk på ikon 10
- ▶ Skærbilledet skifter
- ▶ Et større antal af sømme er synlige
- ▶ Alle andre sømme bliver synlige ved at brug scroll-ikonerne
- ▶ Kategorierne er altid synlige, f.eks ved pyntesting
- Tryk igen på ikon 10
- ▶ Skærbilledet skifter tilbage



Med sømvalgs-tasterne

- Tryk på «0-9»-ikonet

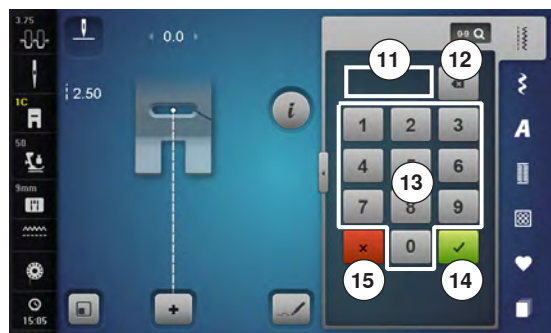

- ▶ Tallene til indgivelse af sømnummer er synlig på skærmen 13
- Indtast sømnummer
- ▶ Det indtastede sømnummer vises i ikonet 11
- Tryk på ikon 12
- ▶ For at slette det sidst indskrevne nummer
- Tryk på ikon 11
- ▶ For at slette hele nummeret
- Bekræft med ikon 14

Annuler

- Tryk på «0-9»-ikonet eller
- Tryk på ikon 15
- ▶ Den sidst aktive skærm vises



Et ugyldigt sømnummer vises i felt 11 med 3 spørgsmålstegn.

Personlig indstilling af søm

Den enkelte søm kan ændres, så den passer til materiale og anvendelse. Nedenstående ændringer kan bruges på alle nyttesømme og mange af pyntesømmene.



Den midlertidige hukommelse kan indeholde ligeså mange sømændringer som der er behov for:

- Stinglængde
- Stingbredde
- Nåleplacering
- Mønsterforlængelse
- Spejlvending
- Lange sting funktion
- Trådspænding
- Balance
- Mønstergentagelse 1-9x

Midlertidig personlig hukommelse

Alle ændringer i stinglængde og stingbredde gemmes automatisk.

Eksempel:

- Sy en søm med ændringer (f.eks. zigzag)
- Vælg en anden søm, f.eks. ligesøm
- Vælges den ændrede zigzag søm igen er de ændrede indstillinger bibeholdt

Tilbage til grundindstilling

Sømme kan manuelt bringes tilbage til grundindstillingen.

- Tryk på stingbredde/-længde linien eller på feltet med den gule ramme på skærmen eller
- Tryk på «+/-»-ikonerne eller
- Flyt den runde knap på skærmen med pegepenen eller fingeren
- Tryk på «clr»-tasten
- ▶ Alle ændrede værdier af den **aktive** søm bliver sat tilbage til grundindstillingen
- Sluk sycomputeren
- ▶ Alle ændringer ved alle sømme bliver slettet

Personligt program

De fra BERNINA programmerede grundværdier kan ændres og gemmes. De bibeholdes også når sycomputeren slukkes.



Ændre grundværdier

- Vælg søm, f.eks zigzag
- Ændre stingbredde og stinglængde ved at dreje på knapperne



Gem ændringen

- Tryk på «i»-ikonet
- Tryk på «Gem»-ikonet
- Tryk på «Luk»- eller «i»-ikonet
- ▶ Ændringerne er gemt



Tilbage til grundindstillingen

- Tryk på «i»-ikonet
- Tryk på «Grundværdi»-ikonet
- Tryk på «Luk»- eller «i»-ikonet
- ▶ Grundindstillingen bliver gendannet

Ændre stingbredde og stinglængde



- Drej på stingbredde- eller stinglængdeknappen eller
 - Tryk på stingbredde- eller stinglængdesymbolet
 - Tryk på «+/-»-ikonerne i de henholdsvis åbne skærme eller
 - Flyt den runde knap på skærmen med pegepenen eller fingeren
- Stingbredde og stinglængde kan ændres mens der sys.



Ved nytte- og quiltesømme vises den effektive sømlængde **1**.



Ved de øvrige sømme, inkl. skrifttyper vises hele længden på sømmen **2**. Den effektive stinglængde **3** vises kun hvis stinglængde skærmen er åben.

Eksempler på brug af nyttesøm

Ligesøm

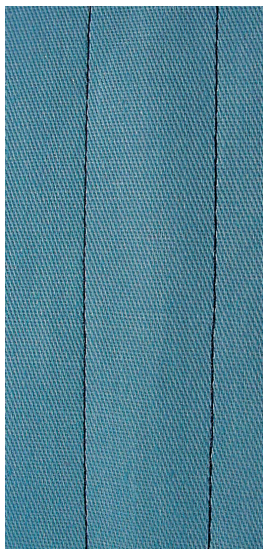

Transportørfod nr. 1C/1D

Ligesøm nr. 1

Når sycomputeren tændes vises altid ligesøm.

- ▶ Nålen er oppe

Anvendelse

Egnet til alle materialer.



Justere stinglængden til materialet

Brug f.eks. en lang stinglængde (ca. 3-4 mm) til denim og en kortere i fine materialer (ca. 2-2.5 mm).

Justere stinglængden til tråden

Brug f.eks. en længere stinglængde (ca. 3-5 mm) når der sys stikninger med cordonnet.

Aktivering af nålestop nede

Forhindrer at materialet glider, når du stopper syningen for at justere sømmen eller skifter syretning.

Forstærket ligesøm

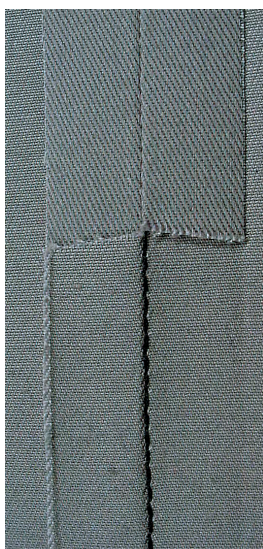

Transportørfod nr. 1C/1D

Forstærket ligesøm nr. 6

Åben søm

Holdbar søm til kraftige og tæt vævede materialer såsom denim og jernbanefløj.



Til kraftige lag eller meget tæt vævede materialer

En jeansnål eller jeansfod nr. 8 vil hjælpe syningen i meget kraftige materialer såsom denim eller kanvas.

Pyntestikning

Stinglængden øges og den forstærkede ligesøm anvendes til pyntestikning på denim.

Forstærket zigzag

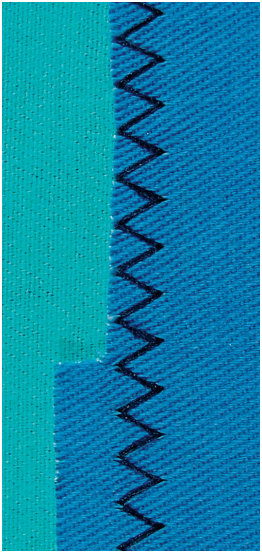

Transportørfod nr. 1C/1D

Forstærket zigzag Nr. 7

Til kraftige materialer, specielt til demin, betræk og markiser.



Forstærket søm i beklædningsområder, der ofte er udsat for vask. Afslut først kanterne. En jeansnål er en god hjælp til syning i meget kraftige materialer.

Lynlås

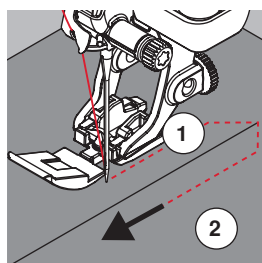
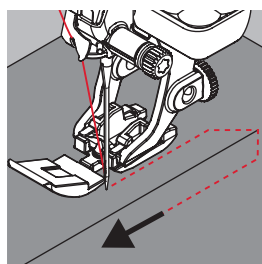
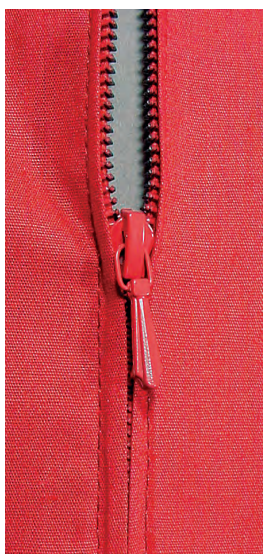

Lynlås fod nr. 4D

Ligesøm nr. 1

Forberedelse

- Sømmen sys til begyndelsen af lynlåsen
- Hæft sømmen
- Sy videre med lange sting, hvor lynlåsen skal være
- Afkant sømrummet
- Pres foldekanten fra hinanden
- Åben lynlåsen
- Ri eller sæt lynlåsen fast med knappenåle under materialets foldede kant, så stofkanterne støder sammen over lynlåsens midte

Isyning af lynlås

- Lynlåsen åbnes lidt
- Nåleplacering helt til højre
- Begynd syningen øverst til venstre
- Placer foden, så nålen syr langs kanten af lynlåsens tænder
- Stop før lynet med nålen nede
- Løft trykfoden
- Luk lynlåsen igen
- Sy videre til lynlåsens bund og stop med nålen nede
- Løft trykfoden
- Drej arbejdet
- Sy på tværs af sømmen til den anden side af lynlåsen stop med nålen nede
- Løft trykfoden
- Drej arbejdet igen
- Sy lynlåsens anden side nedefra og op

Variation: Lynlåsen sys nedefra og op på begge sider

Egnet til materialer med luv (f.eks. fløj).

- Lynlåsen forberedes som beskrevet ovenfor
- Begynd syningen i midten af lynlåsømmen, nåleplacering til højre
- Sy skråt ud til lynlås tænderne
- Den første side **1** nedefra og op
- Flyt nåleplaceringen til venstre
- Den anden side **2** sys nøjagtig tilsvarende nedefra og op



Der kan ikke sys ved siden af lynet

- Luk lynlåsen helt og sy op til 5 cm før lynet
- Stop med nålen nede og løft trykfoden. Åben lynlåsen, træk lynet forbi nålen, sænk trykfoden og fortsæt med at sy (brug knæløfteren)

Transport ved systart

- Tråden holdes godt fast ved begyndelsen af syningen. Træk evt. let i materialet (nogle få sting) eller
- Sy først ca. 1-2 cm tilbage, derefter sys som normalt

Lynlåsband eller materiale er vævet meget tæt eller hårdt

Brug en 90-100 nål for at opnå et regelmæssigt stingbillede.

Stoppeprogram manuelt

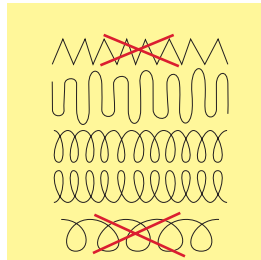

Stoppefod nr. 9 (ekstra tilbehør)

Ligesøm nr. 1

Stopning af huller eller tyndslide steder

«Erstatning» af alle tråde i længde- og tværretningen i alle materialer.

Forberedelse

- Sænk transportøren
- Sæt forlængerbordet på
- Spænd materialet op i en broderiramme i træ (ekstra tilbehør)
- ▶ Stoppeområdet forbliver jævnt og kan ikke trækkes skævt

Syning

- Arbejd fra venstre mod højre og før arbejdet med hånden uden at trykke
- Retningsskift oppefra og ned skal ske i rundinger, ved spidse vendinger er der fare for huller og trådbrud
- Arbejd i forskellige længder, så tråden bedre udjævnes i materialet

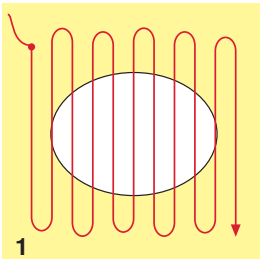

1

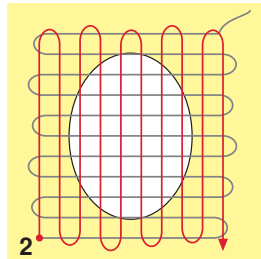

2

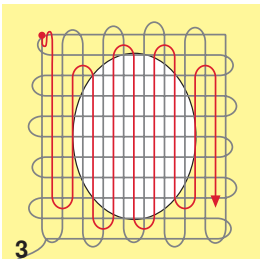

3

1 Syning over hullet

- Sy ikke de første rækker for tæt, og sy ud over det beskadigede område
- Sy rækkerne i forskellige længder
- Drej arbejdet en kvart omgang 90°

2 Dæk de første rækker

- Sy over de første rækker, ikke for tæt
- Drej arbejdet en halv omgang 180°

3 Stop hullet færdigt

- Sy endnu en løs række



Dårlig stingdannelse

- Hvis tråden er placeret ovenpå, skal syarbejdet føres langsommere
- Hvis der dannes knuder på bagsiden af stoffet, skal syarbejdet føres hurtigere

Trådbrud

Syarbejdet skal føres regelmæssigt.

Automatisk stopning

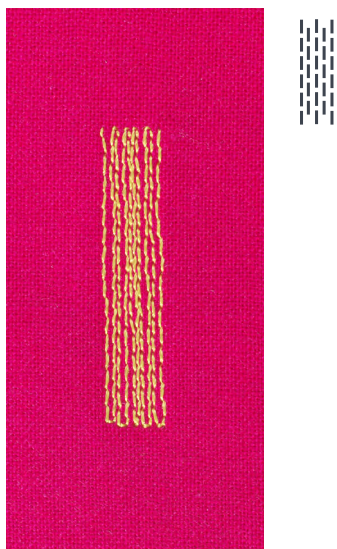

Transportørfod nr. 1C
Automatisk knaphulsfod nr. 3A

Automatisk stopning nr. 22

Hurtig stopning af huller eller slidte områder
Erstatter tråde i længderetningen i alle materialer.

Forberedelse

- Spænd fine materialer op i en broderiramme i træ (ekstra tilbehør)
- ▶ Stoppeområdet forbliver jævnt og kan ikke trækkes skævt

Stopning med transportørfod nr. 1C

Sæt nålen i foroven til venstre.

- Sy den første lodrette række
- Stop sycomputeren
- Tryk på «Tilbagesynings»-tasten
- ▶ Længden er programmeret
- Sy programmet færdig
- ▶ Sycomputeren stopper automatisk
- Tryk på «clr»-tasten
- ▶ Programmet bliver slettet

Stopning med den automatiske knaphulsfod nr. 3A

- Anvendes til små flænger og beskadigede områder
- Der ikke er mere end 3 cm lange
- Arbejd på samme måde som med transportørfod nr. 1C



Forstærkning

Brug et tyndt materiale eller stabiliseringsmateriale bagpå.

Stoppefladen er trukket skæv

Korrigeres med balancefunktionen (mere om balance-funktion se side 72).

Forstærket stoppeprogram, automatisk



Automatisk knaphulsfod nr. 3A

Forstærket stoppeprogram nr. 23

Hurtig stopning af huller eller slidte områder

Erstatter tråde i længderetningen i alle materialer.

Forberedelse

- Spænd fine materialer op i en broderiramme i træ (ekstra tilbehør)
- ▶ Stoppeområdet forbliver jævnt og kan ikke trækkes skævt

Stopning med den automatiske knaphulsfod nr. 3A

Sæt nålen i foroven til venstre.

- Sy den første lodrette række
- Stop sycomputeren
- Tryk på «Tilbagesynings»-tasten
- ▶ Længden er programmeret
- Sy programmet færdig
- ▶ Sycomputeren stopper automatisk
- Tryk på «clr»-tasten
- ▶ Programmet bliver slettet



Stoppefladen dækker ikke hele det beskadigede område

Flyt arbejdet under trykfoden for at fortsætte med at dække det slidte eller beskadigede område. Begynd at sy, programmet gentages så mange gange det ønskes (længden er gemt).

Forstærket stoppeprogram

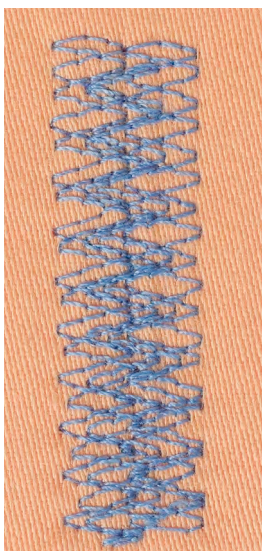

Transportørfod nr. 1C

Automatisk stoppeprogram nr. 34

Stoppeprogram nr. 34 er især velegnet til stopning i kraftige materialer eller tøj med meget slid som jeans og overalls.

Kastning



Transportørfod nr. 1C

Zigzag nr. 2

- Til alle materialer
- Til kastning
- Til elastisk søm
- Til dekorative arbejder

Kastning

- Før stofkanten i midten af trykfoden
- Vælg ikke for stor stingbredde
- Vælg ikke for lang stinglængde
- Nålen stikker på den ene side i stoffet, på den anden side ud over kanten
- Kanten skal ligge fladt og ikke rulle
- Brug en fin stoppetråd til lette materialer

Satinsøm

- Smalle, tætte zigzag (Stinglængde 0.5-0.7 mm)
- Satinsøm til applikationer, til broderi osv.



Som variant kan man bruge satinsøm nr. 1354.

Dobbelt overlock



Transportørfod nr. 1C

Overlockfod nr. 2A

Dobbelt overlock nr. 10

Lukket søm

Overlocksømme i løs strik og krydssømme i strik og jersey.



Strik og jersey

- Brug en ball point nål for at undgå at ødelægge maskerne
- Hvis det er nødvendigt løsnes trykfodstrykket

Syning i strækmateriale

Brug om nødvendigt en stræknål (130/705H-S).

Kantafslutning

Blindstingsfod nr. 5
Transportørfod nr. 1C
Smalkantfod nr. 10/10C/10D (ekstra tilbehør)

Ligesøm nr. 1

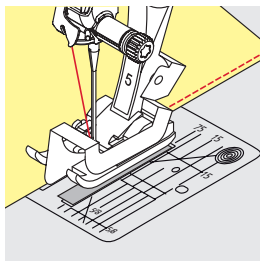

Smal kantstikning

Kantstikning

- Placer den foldede stofkant mod venstre side af blindstingsfodens føring
- Vælg nåleplacering i den ønskede afstand fra den foldede kant

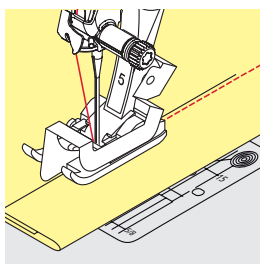

Oplægning

- Placer den foldede stofkant mod højre side af blindstingsfodens føring (indvendig, øverste kant af oplægningen)
- Vælg nåleplacering til højre og sy langsden foldede kant



Blindstingsfod nr. 5

Nåleplacering helt til venstre eller helt til højre.

Transportørfod nr. 1C og Smalkantfod nr. 10/10C/10D (ekstra tilbehør)

Alle nåleplaceringer er mulige.

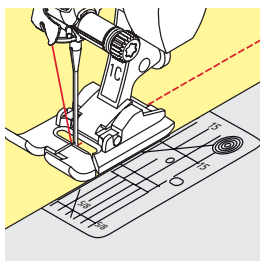

Bred kantstikning

Materiale føring

Trykfod som føring:

- Før stofkanten langs trykfodssålen

Stingplade som føring:

- Før den foldede kant langs markeringerne i stingpladen (1 til 2.5 cm)

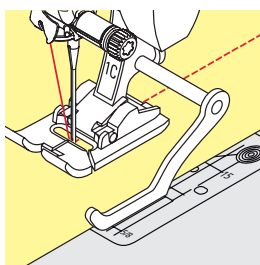

Kantlineal som føring:

Trykfod

- Løs skruen bag på trykfoden
- Skub kantlinealen ind i hullet på trykfoden
- Bestem den ønskede bredde, målt fra nålen
- Stram skruen
- Før den foldede kant langs kantlinealen

Ved syning af parallelle linier, føres kantlinealen langs en tidligere syet sømlinie.

Blindsøm

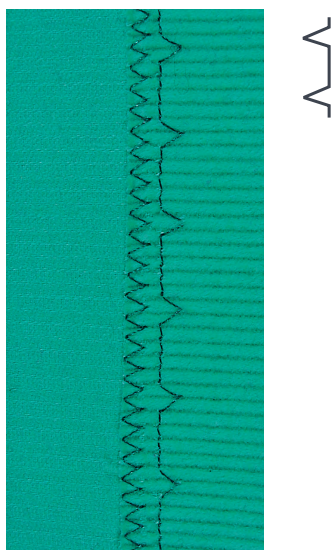

Blindstingsfod nr. 5

Blindsøm nr. 9

Til usynlig oplægning i medium til kraftige materialer af bomuld, uld og blandede fibre.

Forberedelse

- Afslut kanterne som ønsket
- Fold oplægningen og ri eller fastgør med knappenåle

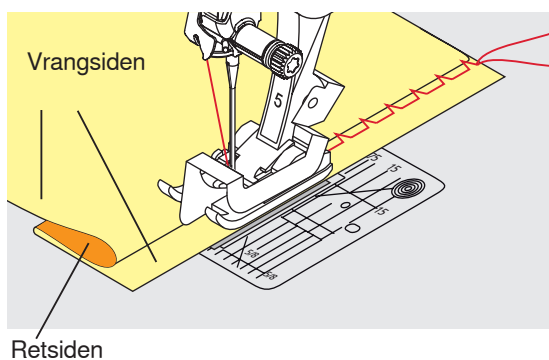

- Materialet skal foldes således, at den rensede kant er placeret på den højre side
- Læg materialet under trykfoden
- Føringeren mod det tilbagefoldede materiale

Syning

Nålen skal kun lige stikke i stofkanten, som hvis det var håndsytet.

- Efter ca. 10 cm's syning checkes begge sider af materialet og stingbredden justeres om nødvendigt



Finjustering af stingbredden

Før foldekanten regelmæssigt langs trykfodens metalføring = Ensartet stingdybde.

Synlig oplægning

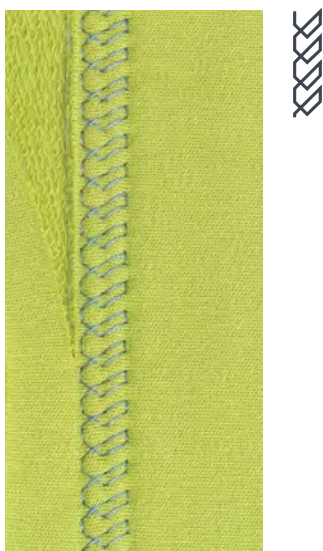

Transportørfod nr. 1C/1D

Jerseysøm nr. 14

Synlig stræk-oplægning i alle jerseytyper i bomuld, syntetisk og blandede fibre.

Forberedelse

- Fold oplægningen, ri om nødvendigt
- Let evt. trykfodstrykket

Syning

- Sy sømmen så langt inde som ønsket på materialets retside
- Klip overskydende sømrum af på vrangsiden

Hæftesøm

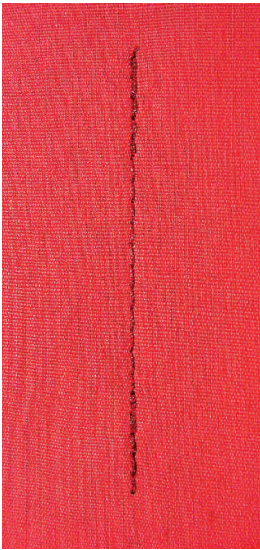

Transportørfod nr. 1C

Hæftesøm nr. 5

- Til alle materialer
- Hæfter i starten og slutningen af sømmen

Syning af lang ligesøm

Ensartet hæftning med et fast stingantal.

Sømmens start

- Tryk på fodpedalen
- ▶ Sycomputeren hæfter automatisk sømmen (5 sting fremad, 5 sting tilbage)
- Sy sømmen videre med ligesøm i ønsket længde

Sømmens slutning



- Tryk på «Tilbagesyning»-tasten
- ▶ Sycomputeren hæfter automatisk sømmen (5 sting tilbage, 5 sting fremad)
- ▶ Sycomputeren stopper automatisk, når sømmen er hæftet

Risting

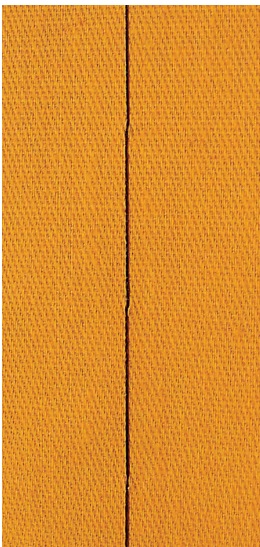

Transportørfod nr. 1C/1D

Risting nr. 21

- Ligesøm, hvor hvert fjerde sting sys (d.v.s. længste sting er 24 mm, hvis der er valgt en stinglængde på 6 mm). Anbefalet stinglængde er 3.5-5 mm
- Til alle arbejder, hvor der ønskes et meget langt risting
- Rining af sømme, oplægning, quiltearbejder osv.
- Midlertidig søm
- Let at fjerne

Forberedelse

- Sæt knapnåle i på tværs af syretningen
- ▶ For at undgå at lagene glider



Sikring/fastgørelse af tråden

Sy 3-4 risting i begyndelsen og slutningen af en søm.

Tråd

Brug en fin ritråd til riningen, da den er lettere at fjerne.

Flad forbindelsessøm

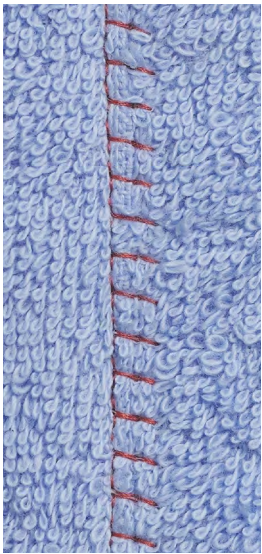

TTTTT

Transportørfod nr. 1C

Stræk-Overlock nr. 13

Ideel til luftige, tykke materialer som frotté, filt, læder osv.

Syning

- Stofkanterne overlappes
- Sy langs stofkanten
- Nålen skal stikke i til højre over kanten på det underste stoflag
- ▶ Man får en meget flad og holdbar søm

Udligning af stofhøjden

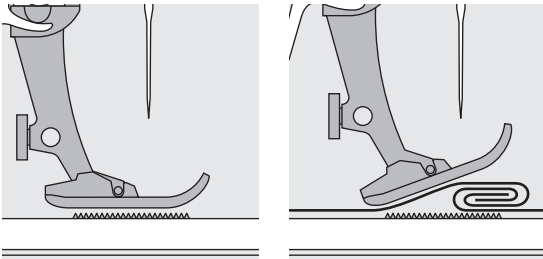

Transportøren kan kun arbejde optimalt, hvis trykfoden er vandret.

Hvis trykfoden står «skråt» f.eks. ved en tyk søm, kan transportøren ikke få fat i stoffet. Syarbejdet blokeres.

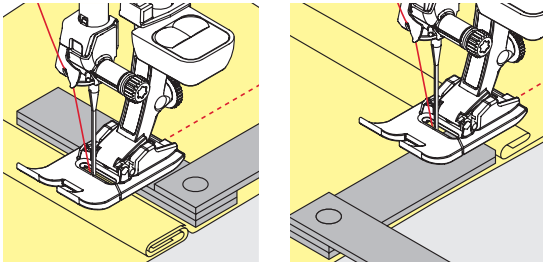

For at udligne sømhøjden kan man lægge en, to eller tre udligningsplader under trykfoden, bagved nålen.

For at udligne sømhøjden foran trykfoden kan man lægge en eller flere plader under trykfoden, tæt ind til nålen. Sy, indtil hele trykfoden har passeret den tykke søm og fjern pladerne.



Nålestop nede.

Syning af hjørner

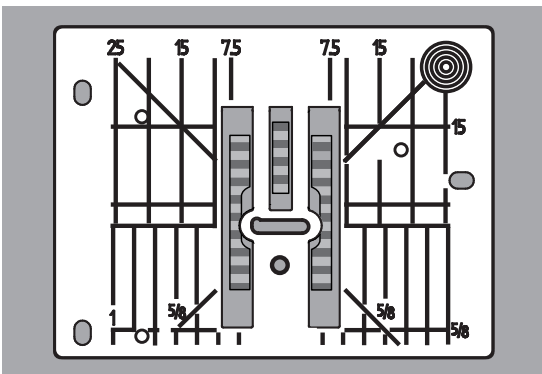

Mellemrummet mellem de to rækker tænder på transportøren er ret stort på grund af bredden af nålehullet i stingpladen.

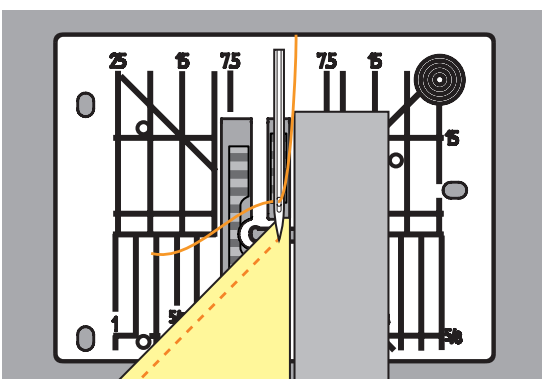

Ved syning af hjørner er det kun en lille del af stoffet, der befinder sig på transportøren, som derfor ikke kan få ordentlig fat i stoffet. Lægger man en eller flere plader ind under højre side af trykfoden, helt ind til kanten.

► Bliver stoffet transporteret regelmæssigt



Nålestop nede.

Knaphuller

Oversigt knaphuller

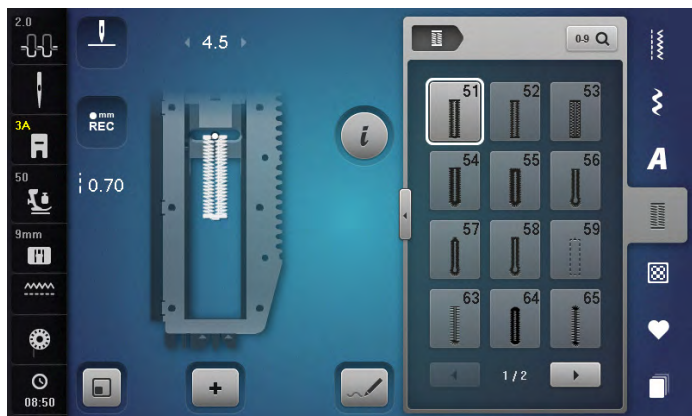

Knaphuller er en praktisk lukning som også kan bruges som en dekorativ effekt. Alle knaphuller kan programmeres og sys på forskellige måder.

- Tryk på «Knaphuller»-tasten
- Ved at rulle på skærmen vises flere knaphuller



Linnedknaphul

Tynde til mellemfine vævede materialer; bluser, nederdele, bukser, sengetøj osv.



Øjeknaphul med tværtrense

Til kraftige ikke-strækbare materialer. Jakker, frakker, fritidstøj



Linnedknaphul, smalt

Til lette til medium materialer. Bluser, kjoler, børne- og babytøj, dukketøj og hobbyarbejder



Ligesømsknaphul

Til forstærkning af knaphuller, lommekanter, specielt til stikning af knaphul i læder og imiteret ruskind



Strækknaphul

Til alle strækmaterialer af bomuld, uld, silke og syntetiske fibre



Håndsyet knaphul

Til lette til medium fastvævede materialer. Bluser, kjoler, fritidstøj, sengetøj



Rundt knaphul med almindelig trense

Til medium og kraftige materialer: kjoler, jakker, frakker, regntøj



Dobbelt afrundet knaphul

Til medium til kraftige materialer af alle typer



Rundt knaphul med tværtrense

Til medium til kraftige materialer af alle typer. Beklædning, jakker, frakker, regntøj



Dobbelt afrundet håndsyet knaphul

Til lette til medium fastvævede materialer. Bluser, kjoler, fritidstøj, sengetøj



Øjeknaphul

Til kraftige ikke-strækbare materialer. Jakker, frakker, fritidstøj



Knaphul med dobbelt kiletrense, smal

Pynte knaphul til medium materialer; skjorter, kjoler, jakker



Øjeknaphul med kiletrense

Til kraftige ikke-strækbare materialer. Jakker, frakker, fritidstøj



Knaphul med dobbelt kiletrense, smal

Til medium materialer; skjorter, kjoler, jakker



Dekorativt øjknaphul med tværgående trense

Til kraftige ikke-strækbare materialer. Jakker, frakker, fritidstøj



Dekorativt knaphul med trekantet trense

Til pynteknaphuller i kraftige ikke strækbare materialer



Strækknaphul

Til lette til medium vævede materialer



Knapsyningsprogram

Isyning af knapper med 2 og 4 huller



Snørehul med små zigzagsting

Som åbning til snore og smalle bånd og dekoration



Snørehul med ligesøm

Som åbning til snore og smalle bånd og dekoration

Vigtige informationer

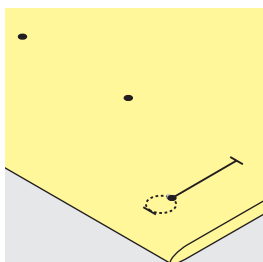
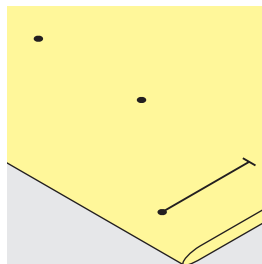
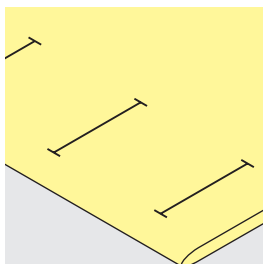

Manuelle knaphuller markeres

- Markér knaphullslængden det rigtige sted
- Brug knaphulsfod nr. 3C (ekstra tilbehør)

Automatisk knaphul markeres

- Markér kun længden af ét knaphul
- ▶ Når det første knaphul er syet, huskes længden automatisk på de resterende knaphuller
- Markér kun begyndelsen af alle efterfølgende knaphuller
- Brug den automatiske knaphulsfod nr. 3A

Øjeknaphuller markeres

- Markér kun stolpens længde
- ▶ Den rigtige længde på øjet tilføjes når knaphullet sys
- ▶ Når det første knaphul er syet, huskes længden automatisk på de resterende knaphuller
- Markér kun begyndelsen af alle efterfølgende knaphuller
- Brug den automatiske knaphulsfod nr. 3A

Syprøve

- Sy altid en prøve på det materiale der skal bruges
- Anvend samme stabiliseringsmateriale
- Vælg samme type knaphul
- Sy knaphullet i samme retning på materialet (med eller på tværs af stofretningen)
- Skær knaphullet op
- Før knappen igennem
- Indstil længden på knaphullet, hvis nødvendigt

Ændring af stolpebredde

- Indstil stingbredden

Indstil stinglængden

Alle ændringer af stinglængden har indvirkning på begge stolper.

- ▶ Tættere eller mere åbne

Efter ændring af stinglængden:

- Knaphullslængden skal programmeres på ny



Når et knaphul sys på tværs af en kant, anbefales det at bruge en udligningsplade til knaphuller (ekstra tilbehør). Monter pladen bagfra mellem materiale og trykfod og skub den helt hen til det tykke område.

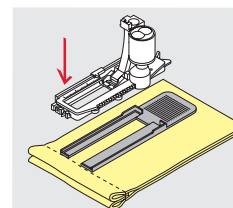

Det anbefales at bruge en udligningsplade, når der sys knaphuller i vanskelige materialer. Den kan bruges med den automatiske knaphulsfod nr. 3A.

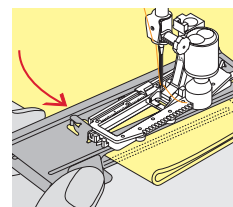

Stabilisering og indlægsmateriale

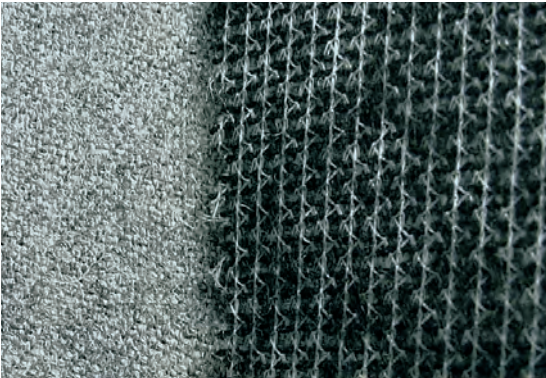

- Indlægningsmaterialer giver et mere stabilt og flottere knaphul
- Vælg et indlægningsmateriale, der passer til materialet

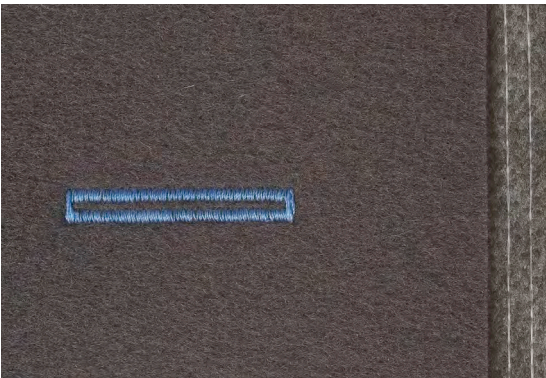

- Ved tykke og lådne materialer, kan der bruges en broderistabilisator
- ▶ Materialet transporteres bedre

Indlægstråd

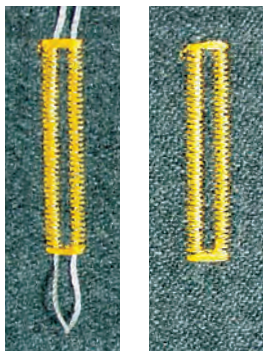

Generel

- Indlægstråd forstærker og fremhæver knaphuller
- Primært egnet til knaphul nr. 51
- Arbejdet placeres tilsvarende under trykfoden

Ideelt trådindlæg

- Perlegarn nr. 8
- Stærk håndsyttråd
- Fint hæklegarn

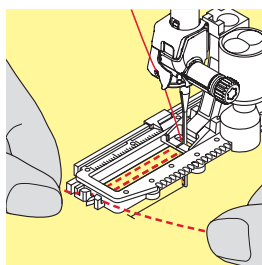
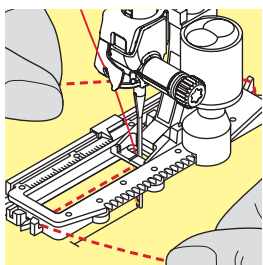

Trådindlæg i knaphulsfod nr. 3A

- Løft trykfoden
- Sæt nålen i stoffet ved knaphullets begyndelse
- Anbring indlægstråden til højre over knaphulsfodens midtertå
- Læg indlægget over krogen bag på foden
- Før trådens ender fra venstre frem til forsiden af foden
- Træk hver trådende ind i slidserne foran på foden
- Sænk trykfoden

Syning

- Sy knaphullet på sædvanligvis
- Hold **ikke** fast i indlægget
- ▶ Knaphullet dannes over indlægstråden og dækker det dermed

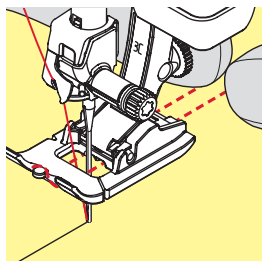
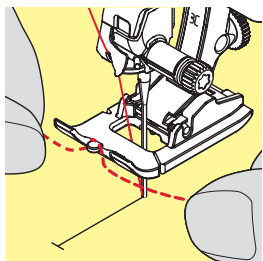

Trådindlæg i knaphulsfod nr. 3C (ekstra tilbehør)

- Løft trykfoden
- Sæt nålen i stoffet ved knaphullets begyndelse
- Før tråden over midtertappen foran på foden
- Træk hver trådende bagud under trykfoden
- Anbring begge trådende i rillerne under trykfodens sål
- Sænk trykfoden

Syning

- Sy knaphullet på sædvanligvis
- Hold **ikke** fast i indlægget
- ▶ Knaphullet dannes over indlægstråden og dækker det dermed

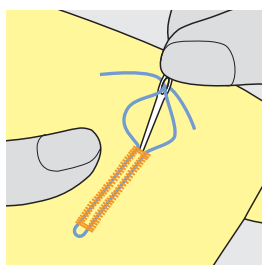

Indlægstråd hæftes

- Træk indlægstråden igennem knaphullet indtil løkken forsvinder ind i enden
- Træk trådenderne om på materialets vrangside (med en synål)
- Bind eller hæft den med sting



Før knaphullet skæres op

Kan der som ekstra sikkerhed stikkes en knappenål i ved tressen.

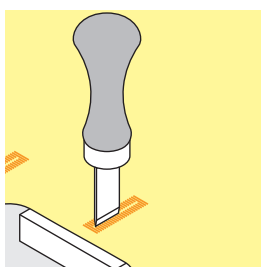
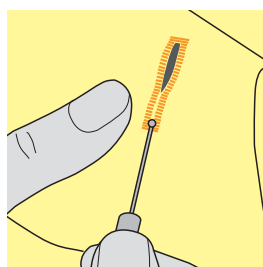

Knaphullet sprættes op med en trensekniv

- Skær op fra enderne mod midten

Knaphullet sprættes op med et knaphulsjern (ekstra tilbehør)

- Læg materialet på et stykke træ
- Anbring knaphulsjernet midt i knaphullet
- Pres knaphulsjernet nedad med hånden

Ændring af balancen



- Tryk på «i»-ikonet
- Tryk på «Balance»-ikonet

Balance ved programmeret knaphulslængde

Enhver ændring af balancen vil påvirke begge stolper.

Balance ved programmeret øjeknaphul eller rundt knaphul

Enhver ændring af balancen vil påvirke begge stolper.

Øjet eller rundingen balanceres på følgende måde:

- Sy ligesøm indtil
- ▶ Sycomputeren skifter til øjet eller rundningen
- Stop sycomputeren
- Tryk på «Balance»-ikonet
- Justér billedet i højre side af balanceskærmen med stinglængdeknappen, så det svarer til det syede knaphul

Hvis øjet trækker mod højre **1**:

- Drej stinglængdeknappen mod venstre

Hvis øjet trækker mod venstre **2**:

- Drej stinglængdeknappen mod højre
- Tryk på «i»- eller «Luk»-ikonet og sy knaphullet færdigt

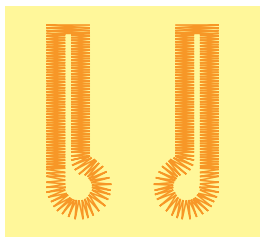

1

2



3

Balance ved manuelt øjeknaphul eller rundt knaphul

Enhver ændring af balancen vil påvirke de to stolper forskelligt:

Hvis venstre side er for tæt **3**:

- Drej stinglængdeknappen mod venstre
- ▶ Venstre stolpe bliver længere, højre stolpe bliver kortere

Hvis venstre side er for tæt **4**:

- Drej stinglængdeknappen mod højre
- ▶ Venstre stolpe bliver kortere, højre stolpe bliver længere

Øjet eller rundingen balanceres på følgende måde:

Hvis øjet trækker mod højre **1**:

- Drej stinglængdeknappen mod højre

Hvis øjet trækker mod venstre **2**:

- Drej stinglængdeknappen mod venstre



4

Balance ved manuelt linnedknaphul

Enhver ændring af balancen vil påvirke begge stolper.

Balance ved stingtællerknaphul

Enhver ændring af balancen vil påvirke de to stolper forskelligt (se billedet ved manuelt knaphul).

- Programmer knaphullet igen efter hver balanceændring

Slet balance

- Tryk på feltet med den gule ramme i den specielle balance skærm eller
- Tryk på «clr»-tasten
- ▶ «clr» sletter også det programmerede knaphul!

Anbefaling

Sy et prøve knaphul på det materiale, der skal bruges.



Ved længdeprogrammerede og manuelle knaphuller kan balancen på hver enkelt knaphulsdel indstilles separat. Ved stingtællerknaphuller vil ændringer af balancen påvirke stolperne forskelligt (venstre og højre): Ved justering af stolperne vil øjet eller rundingen også blive ændret.

Programmering af knaphuller

Automatisk linnedknaphul og strækknaphul med længdeudmåling

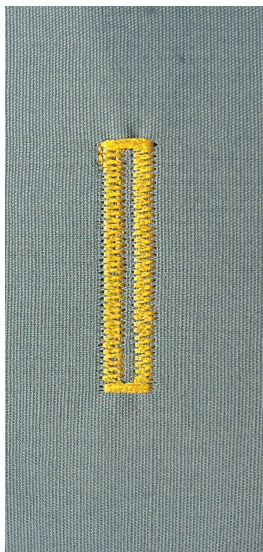

Automatisk knaphulsfod nr. 3A

Linsen på den automatiske knaphulsfod nr. 3A måler automatisk længden af knaphullet. Sycomputeren skifter automatisk til de forskellige trin, når den maksimale længde er opnået.

Velegnet til alle knaphulslængder fra 4-31 mm, alt afhængig af knaphulstype.



Den automatiske knaphulsfod nr. 3A skal ligge helt fladt på materialet. Ligger foden ovenpå en søm, kan længden ikke udmåles præcist.

Automatisk linned og strækknaphul nr. 51, 52, 53

Programmer knaphullet

- 1
 - Sy første stolpe fremad
 - Stop sycomputeren
 - Tryk på «Tilbagesynings»-tasten
 - ▶ «auto» og den programmerede længde vises på skærmen
 - ▶ Knaphulslængden er programmeret

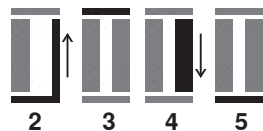

Sycomputeren syr automatisk følgende:

- 2 Ligesøm baglæns
- 3 Første trense
- 4 Anden stolpe fremad
- 5 Anden trense og hæftesting
 - ▶ Sycomputeren stopper og vender automatisk tilbage til knaphullets begyndelse

Auto knaphul

- ▶ Alle efterfølgende knaphuller vil automatisk blive syet i samme længde uden tryk på «Tilbagesynings»-tasten
- Gem programmerede knaphuller i langtidshukommelsen (se side 105)
- Tryk på «clr»-tasten
- ▶ Programmet bliver slettet



Nøjagtig kopi

Programmerede knaphuller bliver syet i nøjagtig samme længde og er alle lige flotte.

Syhastighed

- Sy i et moderat tempo for at opnå det bedste resultat
- Sy alle knaphullerne med samme hastighed og opnå dermed helt ens stolper

Direkte programmering af automatisk knaphul

Automatisk knaphulsfod nr. 3A

Programering af knaphulslængde

Knaphuller kan sys i en specifik længde med knaphulsslædefoden nr. 3A. Knaphulslængde = opklipningslængde i mm



- Vælg det ønskede knaphul
- Tryk på «i»-ikonet
- Tryk på «Programmeret længde»-ikonet

Knaphulslængden bestemmes

- Indstil knaphulslængden ved at dreje på stingbredde - eller stinglængdenknappen
- ▶ Den programmerede længde ses under de to pile
- ▶ Tallet over knappen indikerer den præcise størrelse af knappen
- Tryk på det lille «i»-felt øverst på skærmen
- ▶ Funktionsoversigten kommer frem
- ▶ Knaphulslængden er gemt
- ▶ «auto» og den programmerede længde vises til venstre på skærmen

Tilbage til knaphulsmenuen

- Tryk på «i»- eller «Luk»-ikonet
- ▶ «Knaphuls»-skærmen vises

Automatisk knapudmåling

Automatisk knaphulsfod nr. 3A

Knapstørrelsen bestemmes

Sycomputeren beregner knaphullets længde ud fra knappens diameter. Der tages automatisk højde for knappens tykkelse ved at lægge 2 mm til.

- Hold knappen på den gule kreds på højre side af skærmen
- Med stingbredde eller stinglængdeknappen tilpasses størrelsen på knaphullet den gule kreds
- ▶ Knapstørrelsen vises i mm over knappen mellem begge linier (f.eks 14 mm)
- Fjern knappen fra skærmen
- Tryk på «i»- eller «Luk»-ikonet
- ▶ Knaphulslængden er gemt
- ▶ «auto» og den programmerede længde vises til venstre på skærmen

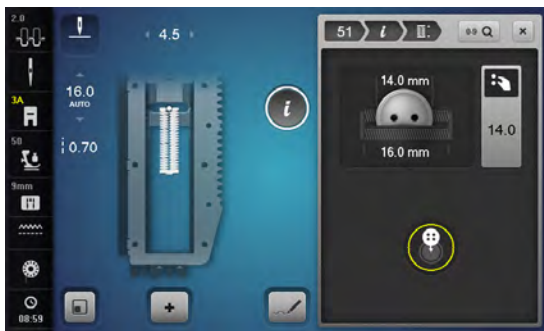

Korrigerer for høje knapper

Ved knapper der er specielt høje (reliefknappe osv) tilpasses knaphulslængden. F.eks knap 1 cm høj, knaphulslængde + 1 cm (inkl. 2 mm). Lader knappen gå let igennem knaphullet.



Tilbage til knaphuls begyndelse

- Tryk på «Mønsterbegyndelse»-tasten
- ▶ Sycomputeren starter med at sy knaphullet forfra



Slet gemte knaphuller

- Tryk på «clr»-Taste eller «REC»-ikonet
- ▶ «auto» forsvinder og «REC» vises
- En ny knaphulslængde kan programmeres

Automatisk øjknaphul og rundt knaphul



Automatisk knaphulsfod nr. 3A



Den automatiske knaphulsfod nr. 3A skal ligge helt fladt på materialet. Ligger foden ovenpå en søm, kan længden ikke udmåles præcist.

Automatisk øjknaphul og rundt knaphul nr. 54-58, 68

Programmer knaphullet

- 1
 - Sy første stolpe med ligesøm fremad
 - Stop sycomputeren
 - Tryk på «Tilbagesynings»-tasten
 - ▶ «auto» og den programmerede længde vises på skærmen
 - ▶ Knaphulslængden er programmeret



Sycomputeren syr automatisk følgende:



- 2 Øjet
- 3 Første stolpe baglæns
- 4 Ligesøm fremad
- 5 Anden stolpe baglæns
- 6 Trensens og hæftesting
 - ▶ Sycomputeren stopper og vender automatisk tilbage til knaphullets begyndelse

Auto knaphul

- ▶ Alle efterfølgende knaphuller vil automatisk blive syet i samme længde uden tryk på «Tilbagesynings»-tasten
- Gem programmerede knaphuller i langtidshukommelsen (se side 105)
- Tryk på «clr»-tasten
- ▶ Programmet bliver slettet



Nøjagtig kopi

Programmerede knaphuller bliver syet i nøjagtig samme længde og er alle lige flotte.

Dobbeltsyede øjknaphuller

- Øjknaphuller kan sys to gange i tykke materialer den første gang med størrere stinglængde
- Flyt ikke arbejdet, når knaphullet er syet første gang
- Indstil stinglængden manuelt og sy knaphullet igen

Rundt knaphul nr. 64, knaphul med dobbelt kiletrense nr. 66 og dekorativt knaphul med trekantet trense nr. 69

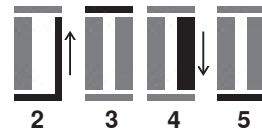

Programmer knaphullet

- 1
 - Sy første stolpe fremad
 - Stop sycomputeren
 - Tryk på «Tilbagesynings»-tasten
 - ▶ «auto» og den programmerede længde vises på skærmen
 - ▶ Knaphulslængden er programmeret

Sycomputeren syr automatisk følgende:

- 2 Ligesøm baglæns
- 3 den øverste afrunding/kiletrense/trekantet trense
- 4 Anden stolpe fremad
- 5 den nederste afrunding/kiletrense/trekantet trense
 - ▶ Sycomputeren stopper og vender automatisk tilbage til knaphullets begyndelse

Auto knaphul

- ▶ Alle efterfølgende knaphuller vil automatisk blive syet i samme længde uden tryk på «Tilbagesynings»-tasten
- Gem programmerede knaphuller i langtidshukommelsen (se side **105**)
- Tryk på «clr»-tasten
- ▶ Programmet bliver slettet

Håndsyet knaphul

Automatisk knaphulsfod nr. 3A

Håndsyet knaphul nr. 63, 65, Rundt knaphul med kiletrense nr. 67, Strik knaphul nr. 70

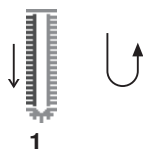

1



2



3



4

Programmer knaphullet

- Sy første stolpe fremad
 - Stop sycomputeren
 - Tryk på «Tilbagesynings»-tasten
 - ▶ «auto» og den programmerede længde vises på skærmen
 - ▶ Knaphulslængden er programmeret

Sycomputeren syr automatisk følgende:

- 2 Rundningen/Trensen
- 3 Anden stolpe baglæns
- 4 Trensen (nr. 63, nr. 67, nr. 70), den øverste rundning (nr. 65) og hæftesting
- ▶ Sycomputeren stopper og vender automatisk tilbage til knaphullets begyndelse

Auto knaphul

- ▶ Alle efterfølgende knaphuller vil automatisk blive syet i samme længde uden tryk på «Tilbagesynings»-tasten
- Gem programmerede knaphuller i langtidshukommelsen (se side 105)
- Tryk på «clr»-tasten
- ▶ Programmet bliver slettet

Stingtællerknaphul



- Tryk på «i»-ikonet
- Tryk på «REC 123»-ikonet

Brug knaphulsfod nr. 3C (ekstra tilbehør)

Alle typer knaphuller

Programmer knaphullet

- Sy første stolpe fremad
 - Stop sycomputeren
 - Tryk på «Tilbagesynings»-tasten
- 2 Nederste trense
- 3 Anden stolpe sys baglæns
 - Stop sycomputeren ud for det første sting
 - Tryk på «Tilbagesynings»-tasten
- 4 Sycomputeren syr den øverste trense, hæftesting og stopper automatisk
 - ▶ «auto» vises på skærmen
 - ▶ Knaphulslængden er programmeret
 - ▶ Ethvert efterfølgende knaphul vil blive syet mage til



– Den første stolpe (venstre) sys fremad, den anden stolpe (højre) sys baglæns

Knaphul i langtidshukommelsen



- Tryk på «Hukommelses»-tasten

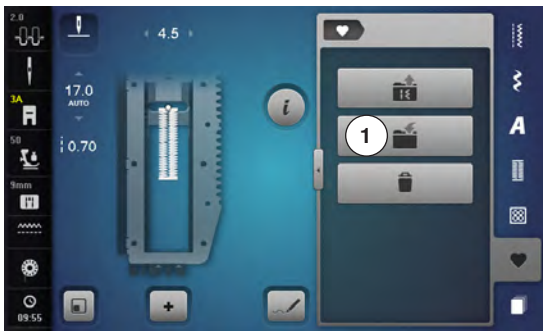

Gem knaphul

- Tryk på «Gem»-ikonet 1
- ▶ En skærm med fire mapper åbnes
- Vælg den mappe, hvor knaphullet skal gemmes f.eks. 1
- Tryk på feltet med den gule ramme
- ▶ Knaphullet er nu gemt i langtidshukommelsen



- Tryk på «Hukommelses»-tasten

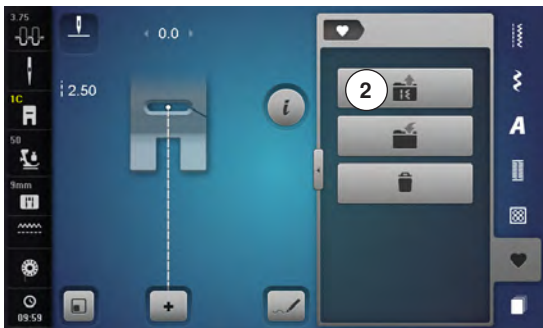

Vælg det ønskede type knaphul

- Tryk på mappe 2
- ▶ En skærm med fire mapper åbnes
- Vælg den mappe, hvor i knaphullet skal hentes f.eks. 1

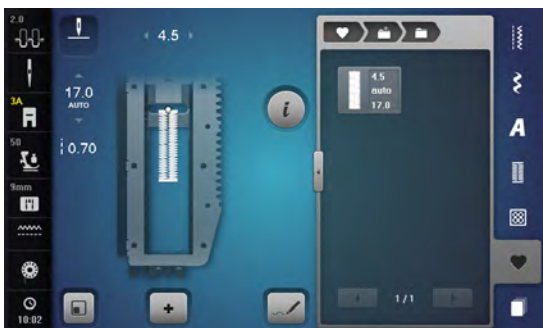

- Vælg knaphul

Knaphuller



Ændre gemt knaphul

- Tryk på «i»-ikonet
- Tryk på «Programmeret længde»-ikonet
- Korrigér længden af det gemte knaphul
- Tryk på «i»- eller «Luk»-ikonet
- Gem knaphullet som beskrevet ovenfor



- Tryk på «Hukommelses»-tasten

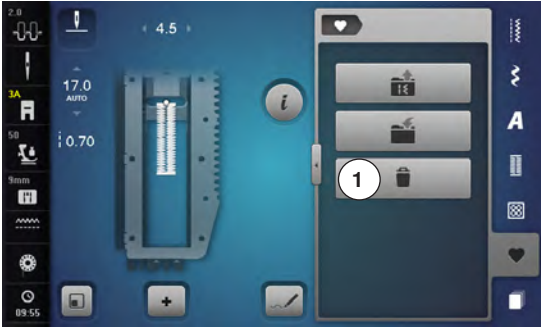

Slet gemt knaphul

- Tryk på «Slet»-ikonet 1
- ▶ En skærm med fire mapper åbnes
- ▶ Vælg den mappe hvorfra knaphullet skal slettes, f.eks. 1
- Vælg det ønskede knaphul
- Bekræft med ✓
- ▶ Knaphullet er slettet

Manuelt 7 eller 5 trins-Knaphul



Brug knaphulsfod nr. 3C (ekstra tilbehør)

- Vælg det ønskede knaphul
- Tryk på «i»-ikonet
- Tryk på «man»-ikonet

Stolpens længde bestemmes manuelt, mens der sys. Trensene, øje og hæftesting er forprogrammeret. De enkle trin kan også vælges ved at rulle med pileikonerne, vælges direkte eller ved at trykke på «Tilbagesyning»-tasten.



Syning af 7-trinsknaphul

- ▶ Trin 1 er aktiveret i starten af knaphullet
- ▶ Når der startes med at sy, aktiveres trin 2
- Sy første stolpe
- Stop sycomputeren, når den ønskede længde er nået
- Vælg trin 3
- ▶ Sycomputeren syr tilbage med ligesøm
- Stop sycomputeren ved stolpens første sting (knaphullets begyndelse)
- Vælg trin 4
- ▶ Sycomputeren syr trensen og stopper automatisk
- Vælg trin 5
- ▶ Sycomputeren syr den anden stolpe
- Stop sycomputeren ved den første stolpens sidste sting
- Vælg trin 6
- ▶ Sycomputeren syr den nederste trense og stopper automatisk
- Vælg trin 7
- ▶ Sycomputeren hæfter og stopper automatisk



Syning af 5-trinsknaphul

- ▶ Trin 1 er aktiveret i starten af knaphullet
- ▶ Når der startes med at sy, aktiveres trin 2
- Sy første stolpe
- Stop sycomputeren, når den ønskede længde er nået
- Vælg trin 3
- ▶ Sycomputeren syr øjet eller rundningen og stopper automatisk
- Vælg trin 4
- ▶ Sycomputeren syr den anden stolpe tilbage
- Stop sycomputeren ved stolpens første sting (knaphullets begyndelse)
- Vælg trin 5
- ▶ Sycomputeren syr den øverste trense og hæfter automatisk



Ligesømsknaphul nr. 59

- Programmeres på samme måde som automatisk knaphulsprogram (se side 100)
- Ligestingsknaphul nr. 59 er særligt velegnet til at forstærke knaphuller i alle bløde og løstvævede materialer som uld, eller til knaphuller der udsættes for stort slid. Det er også praktisk til forstærkning af knaphulsåbninger i læder, vinyl og filt

Knapisykningsprogram



- Tryk på «Knaphuls«-tasten
- Tryk på «Knapisykningsprograms»-ikonet

Stoppefod nr. 9 (ekstra tilbehør)

Knapfod nr. 18

Knapisykningsprogram nr. 60

Isyning af knapper med 2 og 4 huller.

Sy knappen i

Knapper, der sys på som dekoration, sys på uden hals. Halsen = Trådlængden imellem materiale og knap; kan efter behov gøres kortere eller længere med fod nr. 18.

Sy knappen i med stoppefod nr. 9 (ekstra tilbehør)

- Vælg Knapisykningsprogrammet
- Kontrollér hulafstanden ved at dreje håndhjulet og korriger om nødvendigt stingbredden
- Korriger om nødvendigt stingbredden
- Hold fast i trådene ved systart
- Sy de første hæftesting, det venstre hul
- Sy programmet
- ▶ Sycomputeren stopper automatisk, når programmet er færdigt, og er straks klar til den næste knap

Start og slut tråde

Trådene er hæftet og kan klippes af.

For et mere sikkert resultat

- Træk i begge undertråde, indtil overtrådsenderne bliver synlige på vrangen
- Træk trådene ud og bind en knude
- Klip trådene

Knapisykning med knapfod nr. 18

- Indstil halsens længde med skruen på foden
- Vælg knapisykningsprogrammet og fortsæt som med fod nr. 9 (ekstra tilbehør)

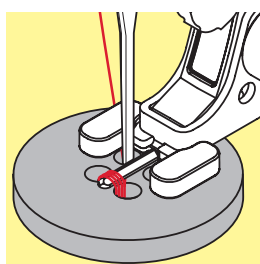
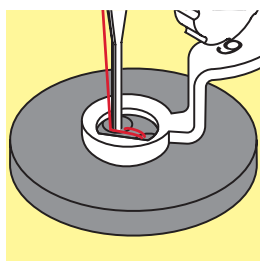
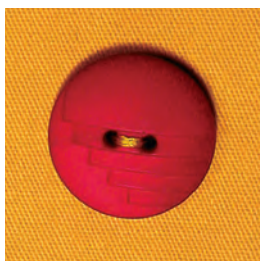

Isyning af 4 hulls knap

- Sy først de forreste huller
- Skub forsigtigt knappen fremad
- Sy de bagerste huller med det samme program



For et mere sikkert resultat kan knapisykningsprogrammet sys to gange.

Snøreprogram



- Tryk på «Knaphuls«-tasten
- Tryk på «Snøreprograms»-ikonet

Transportørfod nr. 1C
Åben broderfod nr. 20C

Snørehul med små zigzagsting nr. 61
Snørehul med ligesøm nr. 62



Syning af snørehuller

- Vælg snørehul
- Anbring materialet under trykfoden og sy
- ▶ Sycomputeren stopper automatisk og er klar til det næste snørrehul

Lave snørehuller

- Brug en syl eller en hultang til at åbne snørrehullet



Hvis det er nødvendigt udlignes balancen ved syning af en rundning.
Snørehullet kan sys to gange for ekstra stabilitet.

Pyntesømme

Oversigt pyntesømme



- Tryk på «Pyntesøms»-tasten
- ▶ De forskellige kategorier vises på skærmen
- Vælg den ønskede kategori
- ▶ Den ønskede kategori er aktiveret
- Vælg det ønskede sømmønster



- Tryk på ikon 1
- ▶ Skærmen skifter til en større oversigt
- Tryk igen på ikon 1
- ▶ Skærmen er tilbage til normal skærmen

Anvendelse

Afhængigt af materialetypen, vælges enkle eller mere komplicerede pyntesømme til udsmykning af stoffet.

- Simple pyntesømme med ligesøm er især velegnet til tynde materialer f.eks. søm nr. 101
- Simple til mere komplicerede pyntesømme med forstærket ligesøm eller med få satinsømme, er især velegnet til medium materialer f.eks. søm nr. 107
- Mere komplicerede pyntesømme med satinsømme er især velegnede til kraftige materialer f.eks. søm nr. 401



Kategorier

- Kat. 100 = Natur
- Kat. 200 = Natur giga
- Kat. 300 = Korssting
- Kat. 400 = Satinsømme
- Kat. 500 = Satinsømme giga
- Kat. 600 = Ornamentsømme
- Kat. 700 = Heirloom sømme
- Kat. 800 = Heirloom sømme giga
- Kat. 900 = Kontur-pyntesømme
- Kat. 1000 = Border giga
- Kat. 1100 = Tasselsøm
- Kat. 1200 = Filigransømme giga
- Kat. 1400 = Tapering
- Kat. 1500 = Skyline (Specialsøm)
- Kat. 1700 = International



Perfekt stingbillede

- Brug samme farve tråd til over- og undertråd
- Forstærk materialets bagside med et stabiliseringsmateriale
- Ved lødne eller langfibrede stoffer (f.eks. uld, fløj osv.) lægges desuden et stykke vandopløseligt stabiliseringsmateriale på retsiden, som man let kan fjerne efter syning

Tapering

Tapering er en teknik, hvor sømmens begyndelse og slutning er et spids punkt. Der kan vælges mellem fire forskellige vinkler eller man kan selv manuelt indtaste vinklen på en side. Der kan ikke laves kombinationer med taperingsømme

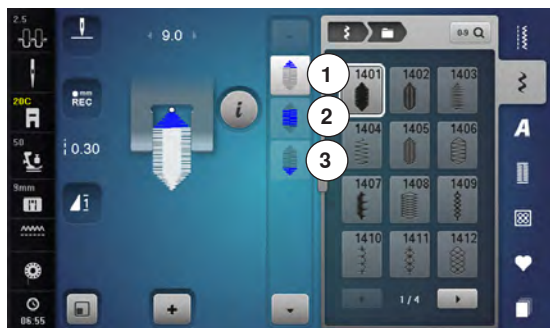

- Vælg søm nr. 1401
- ▶ Den første del **1** er aktiv
- ▶ Del **1** og **3** har en programmeret længde. Længden på del **2** bestemmer du selv ved at trykke på «Tilbagesynings»-tasten



Ændre vinkel

- Tryk på «i»-ikonet
- Tryk på «Vinkel-type»-ikonet

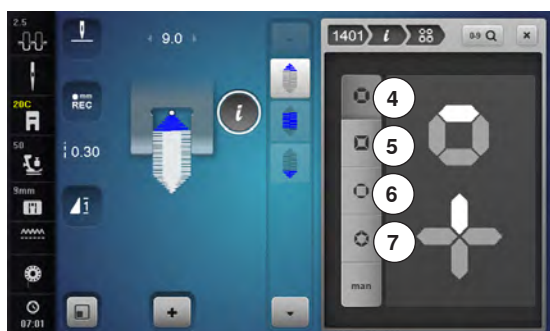

- ▶ En skærm med en oversigt over de programmerede vinkler åbnes
- ▶ Vinklen **4** er aktiveret
- Vælg en anden vinkel ved at trykke på ikonerne **5**, **6** eller **7**



- Tryk på «man»-ikonet
- Brug de øverste «+» og «-» ikoner for at flytte spidsen fra -1.00 (helt til venstre) til 1.00 (helt til højre)
- Tryk på det gule tal i midten for at placere spidsen i midten af sømmen (0.00)
- Med de nederste «-» eller «+»-ikoner bliver spidsen i vinklen indstillet mellem 0.00° og 90.00°
- Tryk på det gule tal i midten for at indstille vinklen til 45°



Funktioner

- Tryk på «i»-ikonet



- 1 Programmere længden på del 2
- 2 Mønstergentagelse
- 3 Spejlvending venstre/højre
- 4 Programmere længden på del 2 ved indtastning i mm
- 5 Balance
- 6 Forvridding af sømmønsteret
- 7 Manuel indstilling af længden på del 2
- 8 Konfigurer og gør satinsømme smallere
- 9 BERNINA overtransport
- 10 Baglæns stingforløb
- 11 Personligt program
- 12 Grundværdi søm



Programmere længden på del 2

- ▶ «REC»-ikonet er aktivt (mørkt) når en taperingsøm er valgt
- Sy første del
- Brug «Tilbagesynings»-tasten for at indstille længden på del 2
- ▶ Når længden er programmeret, slukkes ikonet (inaktivt = lyst)
- ▶ Når den 2 del er programmeret, sys den 3 del automatisk og sycomputeren stopper
- Ønsker du at programmere en ny længde, skal du trykke på «REC»-ikonet igen



Mønstergentagelse

Standard = 1 Søm

- ▶ Sycomputeren stopper ved slutningen af den enkle søm
- Tryk 2-9x på ikonet
- ▶ Cifrene 2-9 vises:
- ▶ Cifrene 2-9: Sycomputeren stopper ved slutningen af sømmen efter det antal gange der er valgt



Spejlvending venstre/højre

De aktive punkter i sømmen afspejles i den tværgående retning.



Programmere længden på del 2 ved indtastning i mm

- Tryk på «Taperings længdeikonet»-ikonet
- Programmer længden ved at dreje på stingbredde- eller stinglængdenknappen
- Tryk på det lille «i» øverst på skærmen
- ▶ Funktionsoversigten kommer frem
- Sy sømmen
- ▶ Alle tre dele sys automatisk og symaskinen stopper
- Ønsker du at programmere en ny længde, skal du trykke på «REC»- ikonet igen



Balance

Udligning af frem- og tilbagesynings sting.

**Forvridning af sømmønsteret**

- Tryk på det øverste «+» eller«-»-ikon eller drej med stingbreddeknappen til højre eller venstre
 - ▶ Sømmønsteret vrides i 0,01 mm-trin mod venstre eller højre
- Tryk på det nederste «+» eller«-»-ikon eller drej med stingbreddeknappen til højre eller venstre
 - ▶ Sømmønsteret vrides i 0.01 mm-trin frem eller tilbage

**Grundværdi søm**

- Tryk på ikonet
 - ▶ Alle ændringer af den valgte søm slettes og sættes tilbage til grundindstillingen

**Tilbage**

- Tryk på «i»- eller «Luk»-ikonet
 - ▶ Skærmen med funktionerne lukkes
 - ▶ Taperingssømmene vises

**Manuel indstilling af længden på del 2**

- Tryk på «man»-ikonet
 - ▶ Sy første del
- Brug «Tilbagesynings»-tasten for at indstille længden på del **2**
 - ▶ Den tredje del sys automatisk og symaskinen stopper
 - ▶ Længden er ikke programmet og skal indstilles hver gang, der startes på en ny taperingsøm

**Konfigurer og gør satinsømme smallere**

- Tryk på ikonet
 - ▶ Oversigt over forskellige smalle former af satinsøm

**BERNINA overtransport**

Ændrer transporten af det øverste materiale.

**Baglæns stingforløb**

Sømmens sidste 200 nålegennemslag gendannes ved tilbagesyning.

**Personligt program**

- Ændre f.eks stinglængde og stingbredde i den valgte søm
 - Tryk på ikonet
 - ▶ Den ændrede søm er gemt

Søm Designer

Med Søm Designer kan du designe egne og redigere eksisterende sømme.



Søm Designer funktioner

- Tryk på «Søm Designer»-ikonet
- ▶ «Redigerings»-skærmen åbnes

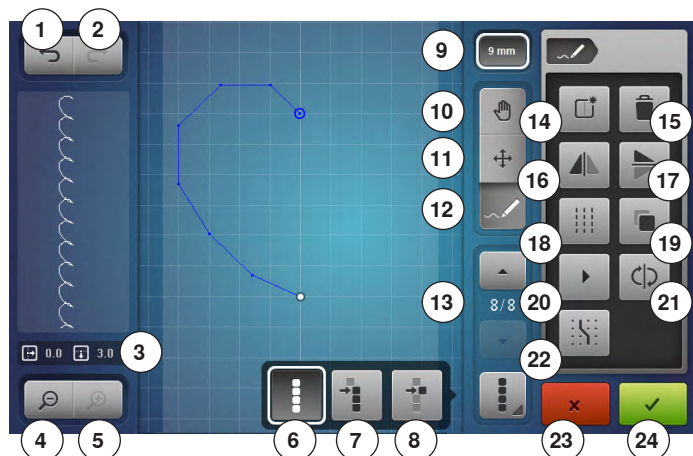

- 1 Fortryd
- 2 Gendan
- 3 Absolut punktposition
- 4 Zoom minus
- 5 Zoom plus
- 6 Vælg alle punkter
- 7 Vælg fra et bestemt punkt
- 8 Et enkelt punkt er valgt/aktiv
- 9 Mønsterbredde begrænsning
- 10 Flyt billedet af sømmen
- 11 Flytte punkter/Direkte valg af punkter
- 12 Indsæt/rediger sting
- 13 Rul gennem punkterne
- 14 Design et nyt sømmønster
- 15 Slet
- 16 Spejlvending venstre/højre
- 17 Spejlvending op/ned
- 18 Tredobling af sømmen
- 19 Dupliker
- 20 Automatisk gennemløb af sting
- 21 Omvendt sting rækkefølge
- 22 Fastgør til gitter
- 23 Luk Søm Designer
- 24 Bekræft indtastning



Fortryd

- Tryk en eller flere gange på ikonet
- ▶ Det der blev indtastet slettes i rækkefølge



Gendan

- ▶ Når der trykkes på «Fortryd» er funktionstasten «Gendan» aktiveret
- Tryk en eller flere gange på ikonet
- ▶ Det der blev indtastet, slettes i rækkefølge



Absolut punktposition

- Viser den absolutte punktposition:
- x-akse: I forhold til midterlinien
 - y-akse: I forhold til det sidste punkt



Zoom minus

- Tryk en eller flere gange på ikonet
- ▶ Det forstørrede mønster reduceres trin for trin



Zoom plus

- Tryk en eller flere gange på ikonet
- ▶ Mønsteret forstørres trin for trin

**Vælg alle punkter**

- Tryk på ikonet
- ▶ Hele mønsteret er valgt, og kan redigeres med de valgbare funktioner

**Vælg fra et bestemt punkt**

- Tryk på ikonet
- ▶ Mønsteret kan redigeres fra det aktive punkt med de valgbare funktioner

**Et enkelt punkt er valgt/aktiv**

- Et enkelt punkt er aktiveret som standard
- ▶ Det aktive punkt kan redigeres med de valgbare funktioner

**Mønsterbredde begrænsning**

Funktionen er aktiveret som standard = Mønsterbredden er begrænset til 9 mm.

- Tryk på ikonet
- ▶ Der kan også laves breddere mønstre som gigasøm

**Flyt billedet af sømmen**

Med fingern eller pegepenen kan du flytte placeringen af sømmen direkte på skærmen i alle retninger.

**Flytte punkter/Direkte valg af punkter**

- Tryk på ikonet
- ▶ Vælg det ønskede punkt eller punkter
- ▶ De aktiverede punkter i sømmen kan flyttes med stingbredde- eller stinglængdeknappen med fingern eller pegepenen

**Indsæt/rediger sting**

Det aktive punkt kan redigeres med de valgbare funktioner eller der kan tilføjes flere sting fra det punkt.

**Rul gennem punkterne**

Med «op»/«ned»-pilkonerne kan der ruller gennem de enkelte punkter i sømmønsteret

**Design et nyt sømmønster**

- Tryk på ikonet
- ▶ En blank skærm kommer frem
- ▶ Der kan designes et nyt sømmønster

**Slet**

Alle aktive punkter i sømmen vil blive slettet.

**Spejlvending venstre/højre**

De aktive punkter i sømmen afspejles i den tværgående retning.

**Spejlvending op/ned**

De aktive punkter i sømmen afspejles i længden. Et enkelt punkt kan ikke spejles i længden.

**Tredobling af sømmen**

De aktiverede søm sys som triplesøm.

**Dupliker**

Alle aktive punkter i sømmen vil blive fordoblet.

**Automatisk gennemløb af sting**

- Tryk på ikonet
- ▶ Mønsteret tegnes automatisk i rækkefølge efter stingindstillingen

**Omvendt sting rækkefølge**

Rækkefølgen af stingene i de aktive punkter af mønsteret sys omvendt.

**Fastgør til gitter**

- Tryk på ikonet
- ▶ I stedet for hjælpelinier vises gitterpunkter
- ▶ Hver indsat punkt eller søm sekvens ved frihåndstegning indstilles automatisk til det nærmeste punkt i gitteret

**Luk Søm Designer**

Hvis Søm Designer lukkes og åbnes igen, bliver det designede/redigerede sømmønster slettet.

**Bekræft indtastning**

- Tryk på «ok»-ikonet
- ▶ Det nyt designede eller redigerede sømmønster vises i «sy»-skærmen og kan sys

Design/rediger et nyt sømmønster



Åben Søm Designer

- Tryk på «Søm Designer»-ikonet

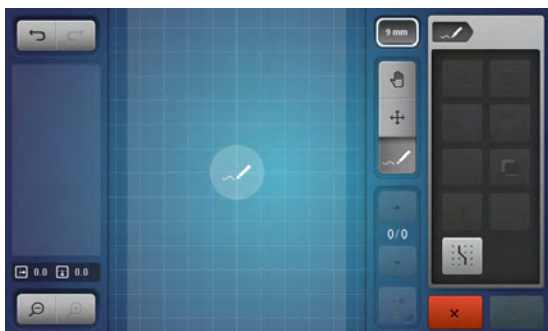

- ▶ Det sidst aktive sømmønster er synligt på «Redigerings»-skærmen og kan redigeres
- Tryk på «Design et nyt sømmønster»-ikonet
- ▶ «Redigerings»-skærmen er tom
- ▶ Hjælpelinierne vises, opløsningen er 1 mm
- ▶ Funktionen «tilføj sting» er aktiv som standard

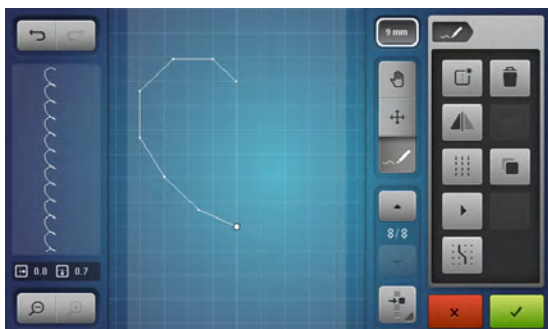

Design sømmønster med hjælpelinjer

- Indsæt det første punkt på «Redigerings»-skærmen med fingerne eller pegepennen
- Indsæt det andet punkt og så videre og for at designe den ønskede søm



Design sømmønster med gitterpunkter

- Tryk på ikonet
- ▶ I stedet for hjælpelinjer vises gitterpunkter
- ▶ Hver indsat punkt eller søm sekvens ved frihåndstegning indstilles automatisk til det nærmeste punkt i gitteret

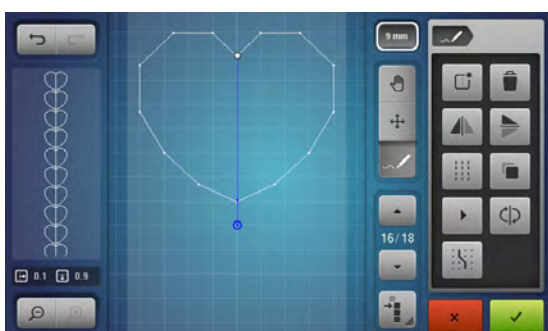

- Slut en søm med baglæns syning eller med en lukket form, indsættes på den samme akse som det første sting, det sidste sting fremad, for at mønsteret kan sys kontinuerligt
- ▶ I vinduet på venstre side af skærmen kan du se, om der sys kontinuerligt eller ej

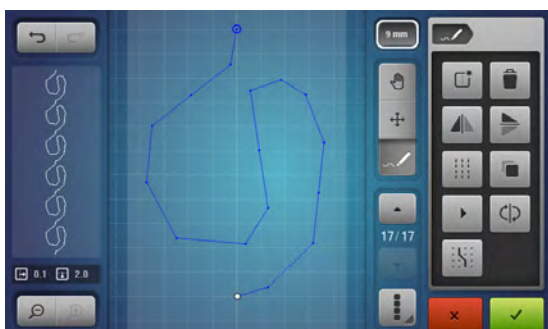

Frihåndstegning

- Tryk på «Redigerings»-skærmen med fingeren eller pegepennen for at designe egne nye spændende sømmønstre
- Vælges der en afstanden mellem to punkter på mere end 6 mm, vil sømmen blive afkortet til den maksimale mulige længde

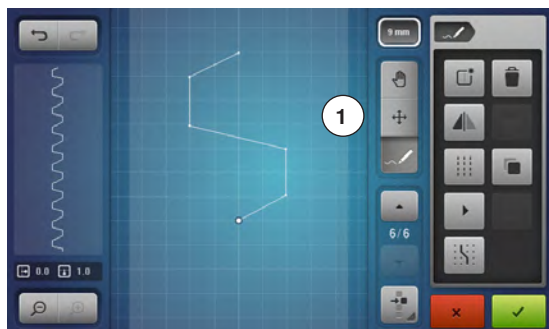

Vælg og flyt enkelt punkt

- Tryk på «flytte punkter»-funktionen 1, og vælg det ønskede punkt eller
- Vælg med «op»/«ned»-pileikonerne det ønskede punkt
- ▶ Med de to drejeknapper kan punktet bevæges
- ▶ Funktionen «Tilføj sting» er deaktiveret



Flyt flere sting

- Tryk på funktionen «Vælg fra et bestemt punkt»
- Rul gennem punkterne for at markere de ønskede punkter
- De markerede søm sekvenser kan flyttes med drejeknapperne eller flyttes med fingeren eller pegepennen «lytte punkter»-funktionen er aktiv

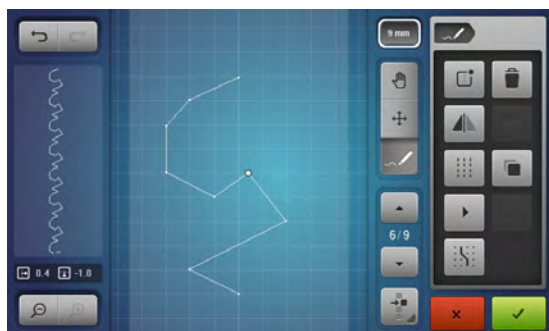

Tilføj punkt

Et nyt punkt indsættes på positionen efter et hvidt markeret punkt

- Vælg det ønskede punkt ved at rulle hen til det ønskede sted
- Tryk på den ønskede placering på skærmen med fingeren eller pegepennen
- ▶ Det nye punkt indsættes efter det valgte punkt, og kan placeres med drejeknapperne

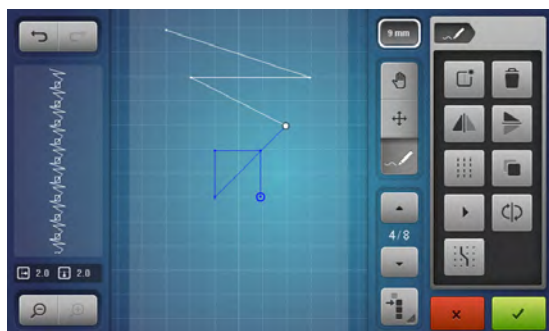

Dupliker

- Vælg den ønskede søm eller sømkombination ved hjælp af funktionen «Vælg fra et bestemt punkt», og rul hen til det ønskede sted
- Tryk på «Dupliker»-ikonet

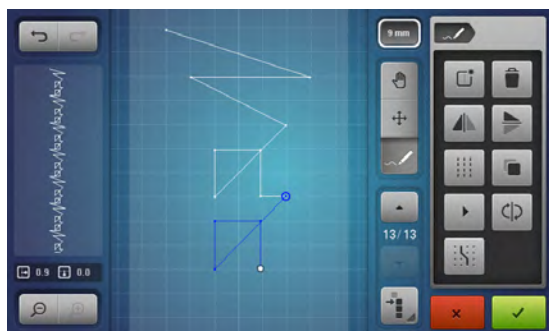

- ▶ Den aktiverede søm eller mønsterkombination duplikeres
- ▶ Retningen, type og længde af den aktive del bibeholdes

Pyntesømme



Omvendt sting rækkefølge

- Design sømmønster
- Tryk på «Vælg alle punkter»-ikonet
- Tryk på «Dupliker»-ikonet
- ▶ Sømmønsteret bliver fordoppelt



- Tryk på «spejlvending venste/højre»-ikonet
- ▶ For at spejlvende sømmønsteret vandret

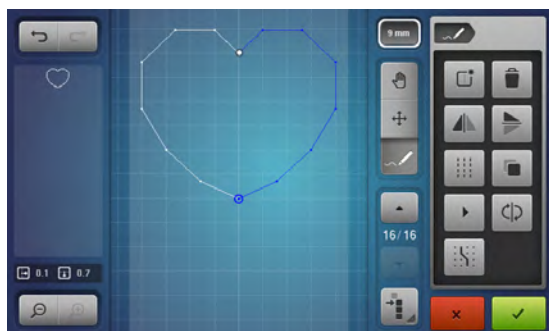

- Tryk på «Omvendt sting rækkefølge»-ikonet
- ▶ Rækkefølgen af stingene i de aktive punkter af mønsteret sys omvendt. En nem og hurtig måde at designe nye sømmønstre på.



Sy sømmønsteret

- Design sømmønster
- Tryk på ✓
- ▶ «Redigerings»-skærmen lukkes
- ▶ Mønsteret vises i mønstervisning feltet og kan sys

Sømmønstre designet med Søm Designer kan gemmes i dit personlige program, se side 139.

Eksempler på brug af pyntesømme

Korssting

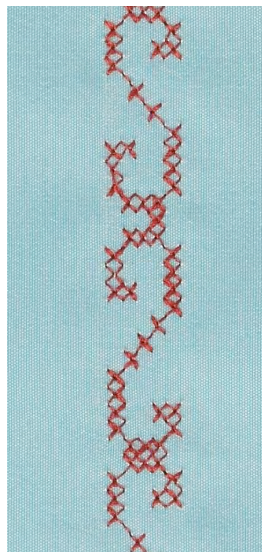
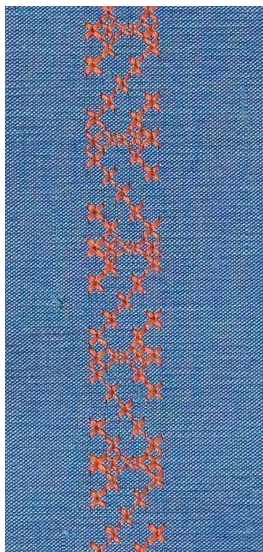

Transportørfod nr. 1C/1D eller
Åben broderfod nr. 20C eller 20D (ekstra tilbehør)

Korssting

- Korssting er en traditionel teknik, som supplerer de øvrige pyntesømme
- Hvis korssting sys på et materiale med hørstruktur, opnås en håndsytet effekt og ser ud som håndsnyede korssting

Anvendelse

- Til boligtekstiler
- Som borter på beklædning
- Generelt til udsmykning

Syning

Korsstingskategori 300 kan sys og kombineres som enhver anden pyntesøm.

Syning af borter

- Vælg korssting
- Sy en række ved hjælp af trykfodens kantlineal eller forlængerbordets sømlineal

Det er vigtigt at sy den første søm lige, da den vil blive brugt som føring til de efterfølgende sømme.

- Vælg en ny søm
- Sy den næste søm ved siden af den første med en trykfods afstand eller ved hjælp af kantlinealen
- De efterfølgende sømme sys på samme måde



Brug bomuldsbroderitråd til korssting

Sømmen bliver mere fyldig.

Bieser

Bløde, dekorative læg kan nemt sys med biesetilbehøret. Den fungerer ved at en tråd føres gennem anordningens øje. Hvis anordningen bruges i kombination med en biesefod, bliver tråden automatisk syet ind i bisen.

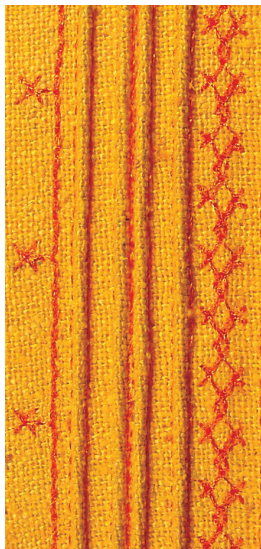

Bieserfødder (ekstra tilbehør)

- Brug fod nr. 30 med 3-riller = 4 mm dobbeltnål i tykke materialer
- Brug fod nr. 31 med 5-riller = 3 mm dobbeltnål i mellem til tykke materialer
- Brug fod nr. 32 med 7-riller = 2 mm dobbeltnål i tynde til mellemtykke materialer
- Brug fod nr. 33 med 9-riller = 1 eller 1.6 mm dobbeltnål i tynde materialer (uden indlægstråd)
- Brug fod nr. 46C med 5-riller = 1.6-2.5 mm dobbeltnål i tynde til mellemtykke materialer

Ligesøm nr. 1

- Bieser er smalle stukne læg, som normalt sys før tilskæringen af beklædningsstykket eller syarbejdet
- Denne teknik reducerer stoffets størrelse (beregnet tilstrækkeligt med stof!)
- Til pynt eller i kombination med andre heirloom broderiteknikker

Bieser med indlæg

- Bieserne kan sys med eller uden indlæg
- Bieser sys med indlæg for at give en mere ophøjet og kraftig effekt
- Vælg et indlæg, der i tykkelse svarer til rillerne i den valgte biesefod
- Indlægget skal være farveægte og krympefri

Bieseanordningen

Bieseanordningen skrues blot på stingpladen (Skruen medfølger).

- Sæt positioneringsstiften i den rigtige gevindhul og spænd skruen i venstre hul

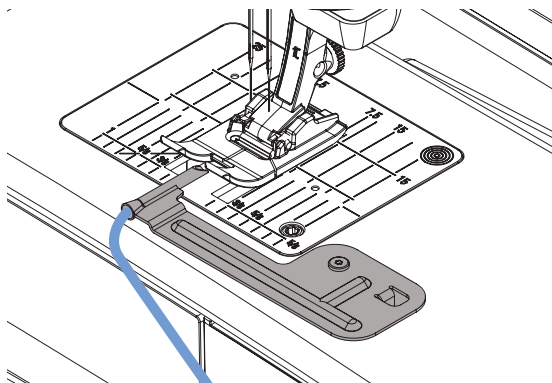

Isætning af indlæg

- For at opnå en jævn snorføring, sættes indlægsspolen på knæløfterens arm og tråden trækkes igennem røret på bieseanordningen

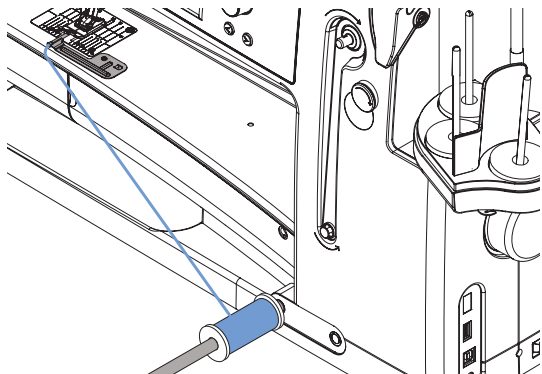

Syning af bieser

- Sy den første biese, marker evt linien først
- ▶ Indlægget lægges automatisk ind i biesen
- Indlægget ligger på vrangsidens og bliver holdt/oversyet af undertråden.
- Drej eventuelt arbejdet
- Den første biese føres igennem en af rillerne på trykfoden (afhængigt af den ønskede afstand)
- Sy den anden biese
- De efterfølgende bieser vil blive syet parallelt med disse to

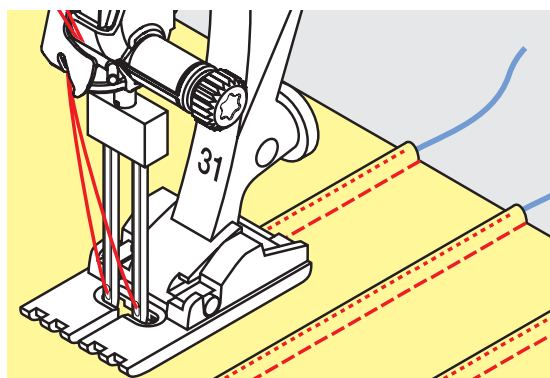

Bielse tilbehøret kan også bruges til at opnå et flot resultat ved syning af muslingesøm i krave og manchettekanten.

Syning med kraftig undertråd



Reducer hastigheden når du spoler pyntetråd op.



Frihåndssyning

For at skabe en speciel effekt kan der som undertråd bruges forskellige slags trådmateriale. Denne teknik minder om «normal» frihåndssyning, men syes fra materialets **vrangside**.

Afhængig af trådens tykkelse bruges det medfølgende værktøj til at løsne undertrådsspændingen, se side **31**. Meget tyk tråd skal spoles op i hånden (med uret), og trækkes igennem hullet i griberen med nåletråderen (findes i tilbehørspakken).

Forstærk syområdet med broderistabilisering. Motivet kan tegnes på materialets vrangside. Motivet kan også tegnes på materialets forside da følges linierne med en lysesøm og en polyester, bomuld eller rayon tråd. De syede linier er synlige på materialets vrangside og bruges som hjælpelinier, når der sys med kraftig undertråd.

BSR funktionen kan bruges til syning med kraftig undertråd. Før projektet jævnt og med ens hastighed under nålen. Følg motivets linier og former efter ønske. Fjern stabiliseringen efter syning.

Lav først en syprøve for at kontrollere om resultatet ser ud som på materialets vrangside. Juster evt. undertråds- eller overtrådsspændingen.

Syning med pyntesømme

Ikke alle pyntesømme er egnede til denne teknik. Brug enkelte pyntesømme for at opnå det bedste resultat. Brug ikke kompakte sømme og satinsømme.

Åben broderfod nr. 20C eller nr. 20D (ekstra tilbehør) er velegnet til denne teknik.

- Indstil stinglængden og stingbredden for at opnå et bedre resultat, når der sys med kraftig undertråd
- Med funktionen «Lange Sting» bliver sømmønsteret mindre tæt

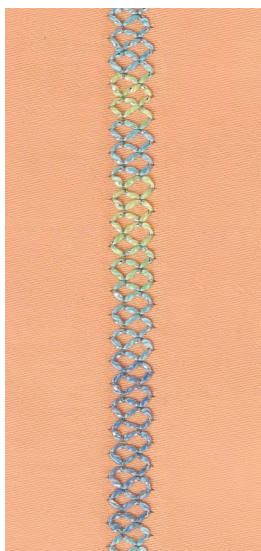





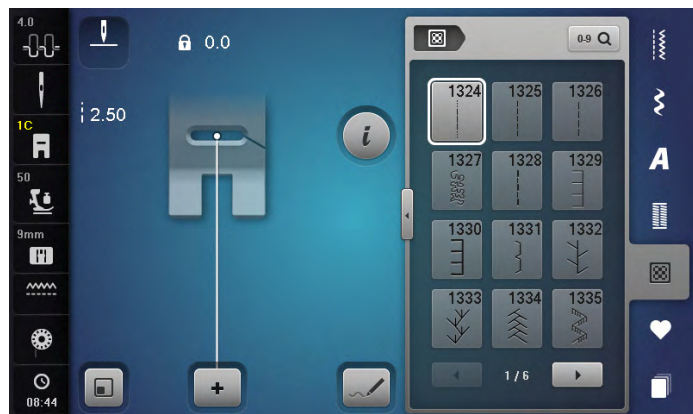







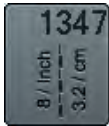

Quiltesømme

Oversigt Quiltesømme



Der kan vælges forskellige sømme, som kan bruges specielt til quiltning, patchwork eller til applikation.

- Tryk på «Quiltesøms»-tasten
- Vælg det ønskede sømmønster
- ▶ Stingbredden kan ikke ændres ved alle sømmønstre
- ▶ Viser med et «lås»-ikon

	1324 Quilte, Hæfteprogram		1329 Tæppesøm		1339 Dekorative quiltesømsvariationer 1339-1345, 1351, 1355-1371, 1373-1382, 1384-1391, 1393-1394, 1396-1398
	1325 Quiltning, Ligesøm		1330 Dobbelt tæppesøm		1347 Håndquiltesøms variationer 1347, 1348, 1350
	1326 Patchworksøm/Ligesøm		1331 Blindsøm (smal)		1352 Tæppesøm
	1327 Stiplesøm/Mæanderquiltsøm		1332 Fjersøm		1353 Forstærket tæppesøm
	1328 Håndquiltesøm		1333 Fjersømsvariationer 1333-1338		1354 Satinsøm

Eksempler på brug af quiltesøm

Håndquiltesøm

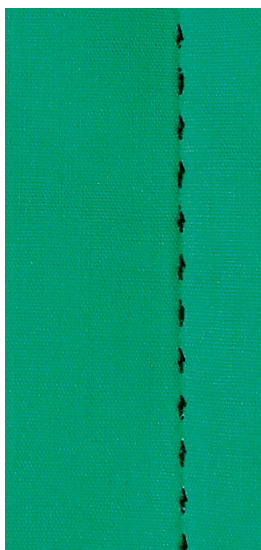

Transportørfod nr. 1C

Håndquiltesøm Nr. 1328, 1347, 1348, 1350

Til alle materialer og projekter der skal se «håndsyet» ud.

Tråd

- Overtråd = Monofilamenttråd
- Undertråd = Broderitråd

Syprøve

- ▶ Undertråden bliver trukket på pga. den høje overtrådsspænding
- **et** sting er synligt (undertråden)
- **et** sting er usynligt (Monofil) = Håndsyningseffekt

Overtrådsspænding

Forhøj overtrådsspændningen til 6-9 alt efter materialet.

Balance

Hvis det er nødvendigt tilpasses sømmen med balancen.



Monofilamenttråden knækker

- Nedsæt syhastigheden
- Løs overtrådsspændningen

Frihåndsquiltning

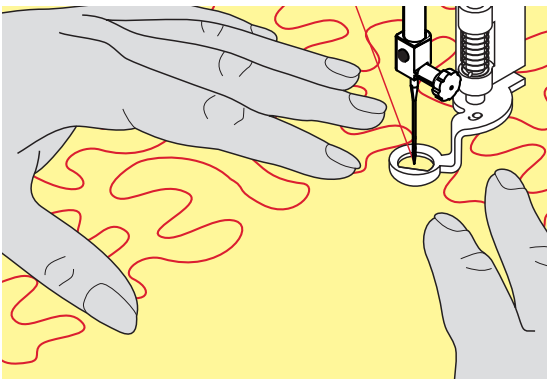
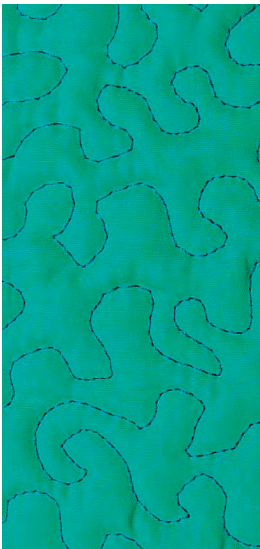

Stoppefod nr. 9 (ekstra tilbehør)

Ligesøm nr. 1

Frihåndsquiltning

Til alle former for frihåndsquiltning.

Forberedelse

- Hæft forside, pladevat og underlagsmaterialet sammen
- Brug forlængerbordet
- Brug knæløfteren
- Sænk transportøren

Hold på syarbejdet

- Hold og før materialet tæt ved trykfoden med begge hænder, som en broderiramme



Quiltehandsker med nupper gør det nemmere at føre materialet.

Quilte et motiv

- Start i midten og arbejd ud mod kanterne
- Drej syarbejdet med lette, runde bevægelser for at danne det ønskede motiv

Stipple sting

- Teknik der dækker hele materialets overflade
- Sømlijerne er afrundet uden skarpe hjørner. De krydser eller rør aldrig hinanden



Frihåndsquiltning og stopning

Begge teknikker bygger på samme frihåndsprincipper.

Dårlig stingdannelse

- Hvis tråden er placeret ovenpå, skal syarbejdet føres langsommere
- Hvis der dannes knuder på vrangside, bevæges syarbejdet for langsomt

Monofilamenttråden knækker

Nedsæt syhastigheden og/eller løsn overtrådsspændingen.

Trådbrud

Syarbejdet skal føres regelmæssigt.

BSR (BERNINA Sting Regulator)

Quiltning med BSR



BSR-Funktion

BSR foden reagerer på materialets bevægelse under trykfoden og styrer sycomputerens hastighed op til den højest mulige hastighed. Dette bevirker, at jo hurtigere materialet bevæges, desto hurtigere syr sycomputeren. Hvis materialet bevæges for hurtigt, fremkommer der en bip-lyd, hvis lydsignalet er aktiveret (se side 129).

VIGTIGT!

Så lang tid at der rødt lys under BSR-foden må der ikke udføres noget arbejde på sycomputeren. Såsom udskiftning af nålen, trådning eller lignene da materialet bevæge sig og sycomputeren vil sy. Flyttes materialet ikke under BSR- foden i ca. 7 sekunder, går det røde lys automatisk ud.

Se tilliger sikkerhedsinstruktioner.

Når BSR-funktionen aktiveres, starter nålen permanent med nedsat hastighed (modus 1, standard) eller sycomputeren starter først når materialet flyttes (modus 2).

BSR-Funktion med ligesøm nr. 1

Til denne funktion bruges BSR-trykfod til frihånds-quiltning (syning). Der sys med ligesøm og en forudindstillet stinglængde (op til 4 mm).

En indstillet stinglængde bibeholdes indenfor en vis hastighed uafhængig af stoffets bevægelse.

BSR-Funktion med zigzag søm nr. 2

Zigzag sømmen kan bruges til billedsyning og udsmykning af stof. Den indstillede stinglængde bibeholdes **ikke** når der sys med zigzag søm men BSR funktionen forenkler anvendelsen.

Der findes:

To forskellige BSR-modi

- **BSR 1-Modus** er standard
- Sycomputeren kører permanent med nedsat hastighed, når der trykkes på fodpedalen eller «Start/Stop»-tasten
- Sycomputerens hastighed er bestemt af, hvor hurtigt materialet flyttes
- I det nålen hele tiden går op og ned i samme position, hæftes tråden uden at der skal trykkes på andre taster
- **BSR 2-Modus** aktiveres ved at trykke på BSR 2 ikonet i BSR-skærmen
- Sycomputeren vil først starte med at sy, når der trykkes på fodpedalen eller «Start/Stop»-tasten samtidig med at materialet flyttes under trykfoden
- Sycomputerens hastighed er bestemt af, hvor hurtigt materialet flyttes
- For at hæfte, skal der trykkes på «Hæfte funktions»-tasten
- Ved tryk på «BSR-1»-ikonet i BSR-skærmen skiftes der til modus 1



For en ensartet start (et enkelt sting) skal fodpedalen trykkes ned og materialet flyttes samtidig. Dette gælder også ved syning af takker/spidser og runde figurer.

Forlader man BSR-funktionen og starter igen senere, uden at sycomputeren har været slukket, bliver den sidst valgte BSR-funktion aktiv.

Hvis materialet føres for hurtigt, kan der ikke garanteres for ensartet stinglængde.

Det er vigtigt at linsen under BSR foden ikke er beskidt (fingeraftryk osv.). Rens linsen af og til med en blød, let fugtig klud.

Forberedelse

- Reducer trykfodstrykket alt afhængig af materialet og materialets tykkelse
- Brug forlængerbordet
- Brug knæløfteren

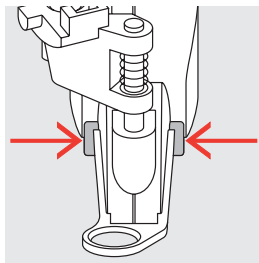

Fjern sål

- Tryk på begge knapper
- Før sålen nedad i rillens vinkel

Sætte sål på

- Sæt den ønskede sål på: Skub sålen opad til den går i hak

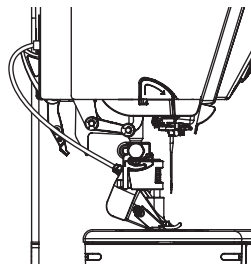

- Sæt BSR-trykfoden på sycomputeren
- Sæt ledningen i det passende stik **1**



- ▶ «BSR»-skærmen åbner automatisk
- ▶ BSR 1 modus er aktiv
- Indstil den ønskede stinglængde
 - Stinglængden er som grundindstilling 2 mm
 - Ved syning af smalle former og stiple-søm, anbefales at bruge en stinglængde på 1 mm-1.5 mm

Funktioner i BSR

Nålestop nede (standard)

- ▶ Pilen peger nedad på «BSR»-skærmen
- ▶ Sycomputeren stopper med nålen nede, når foden fjernes fra fodpedalen eller der trykkes på «Start/Stop»-tasten

Nålestop oppe

- Tryk på «Nålestop»-ikonet
- ▶ Pilen peger opad på skærmen
- ▶ Sycomputeren stopper med nålen oppe, når foden fjernes fra fodpedalen eller der trykkes på «Start/Stop»-tasten

Hæve eller sænke nålen

- Tryk på «Nålestop»-tasten
- ▶ Nålen hæves eller sænkes

Hæfte med «Start/Stop»-tasten (kun modus 1)

- Placer materialet under trykfoden
- Sænk trykfoden
- Tryk to gange på «Nålestop»-tasten
- ▶ Undertråden bliver hentet op
- Hold i både over og undertråden
- Tryk på «Start/Stop»-tasten
- ▶ BSR-modus startes
- Sy 5 til 6 hæftesting
- Tryk på «Start/Stop»-tasten
- ▶ BSR-modus stoppes
- Klip tråden
- Tryk på «Start/Stop»-tasten
- ▶ BSR-modus startes
- Forsæt quiltningen

Hæftetast (kun BSR 2)

- Tryk på «Hætefunktions»-tasten
- Tryk på fodpedalen eller «Start/Stop»-tasten

Små hæftesting sys når materialet flyttes under trykfoden. Når hæftestingene er syet, sys ligesøm med den indstillede stinglængde. Hætefunktionen stopper automatisk.

Frihåndsquiltning (kun BSR 2)

- ▶ BSR er aktiveret
- Ved at bevæge materialet kan der quiltes
- Når hætefunktionsknappen trykkes ind under frihåndsquiltning, sys små hæftesting
- ▶ Sycomputeren stopper automatisk
- ▶ BSR er deaktiveret

Frihåndsquiltning uden BSR

- Tryk på «BSR»-ikonet
- BSR er deaktiveret

Der kan nu sys normal frihåndsquiltning med BSR foden på, uden at stinglængden reguleres automatisk.



Bip-signal tænd/sluk

- Tryk på «Setup»-ikonet
- Tryk på «Lyndindstillings»-ikonet



Vælg lydssignal til BSR i Setup program

- ▶ En lyd er indstillet som standard (aktiv)
- Tryk på ikonet 1 med højttaler til BSR
- ▶ Højttaleren bliver hvid og ikonet mørkt
- ▶ Lyden er slukket

Hvis højttaleren er mørk og ikonet er lyst, er der tændt for lyden.

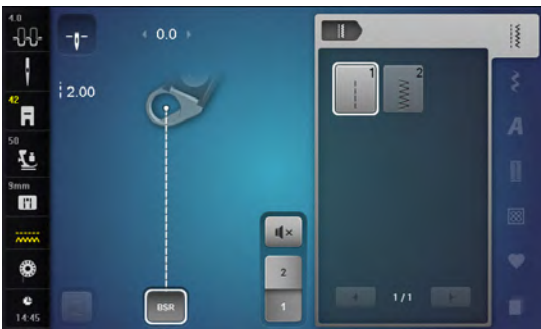

Vælg lydssignal til BSR på skærmen

- Tryk på «Højttaler»-ikonet
- ▶ Ikonet bliver mørkt og højttaleren hvid
- ▶ Lyden er slukket

Hvis højttaleren er mørk og ikonet er lyst, er der tændt for lyden.

Sy med BSR funktionen

1. Mulighed:

BSR-Funktion med fodpedalen.

- Tilslut fodpedalen
- Tryk på fodpedalen
- ▶ Sænk trykfoden
- Tryk igen på fodpedalen
- ▶ BSR-modus startes
- ▶ Et rødt lys ses under trykfoden
- Der skal hele tiden trykkes på fodpedalen under syning
- Sycomputerens hastighed er bestemt af, hvor hurtigt materialet flyttes
- Slip fodpedalen
- ▶ BSR-modus stoppes

2. Mulighed:

BSR-Funktion med «Start/Stop»-tasten.

- Tryk på «Start/Stop»-tasten
- ▶ Sænk trykfoden
- Tryk igen på «Start-/Stop»-tasten
- ▶ BSR-modus startes
- ▶ Et rødt lys ses under trykfoden
- Sycomputerens hastighed er bestemt af, hvor hurtigt materialet flyttes
- Ved igen at trykke på «Start/Stop»-tasten
- ▶ BSR-modus stoppes

Deaktivere BSR syning med brug af «Start/Stop»-tasten

Modus 1

Hvis materialet ikke bevæges i ca. 7 sekunder, deaktiveres BSR og det røde lys under trykfoden slukkes.

Modus 2

Hvis syningen stopper, fordi materialet ikke flyttes, sys, **et** ekstra sting afhængig af nålens placering. Sycomputeren stopper altid med nålen oppe også selvom pilen på BSR-skærmen peger nedad.

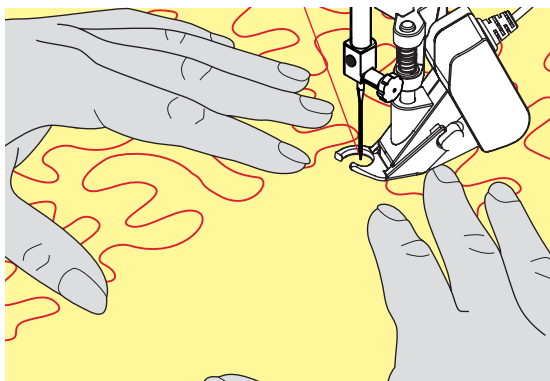

Hold på syarbejdet

- Hold og før materialet tæt ved trykfoden med begge hænder, som en broderiramme
- Ujævne bevægelser af materialet (sætte farten ned, sætte farten op) kan resultere i for korte eller for lange sting
- Ensartet føring af materialet under trykfoden giver det bedste resultat
- Drej ikke materialet for at opnå det bedste resultat



Quiltehandsker med nupper gør det nemmere at føre materialet.



Eksempel på anvendelse:

- BSR med zigzag nr. 2
- Zigzag søm kan f.eks. bruges til trådmaleri
- Områder kan udfyldes med former eller der kan dannes billeder

Afslut BSR funktion

- Tag BSR trykfodens ledning ud af stikket i sycomputeren
- Fjern BSR-foden

BERNINA overtransport

VIGTIGT!

Brug kun «D» trykfødder med udkæring i midten bagtil.
Hvis en forkert trykfod sættes på, vil sycomputeren ikke starte
når overtransporten er nede. En fejlmeddelelse vises.

Med BERNINA overtransport (BDF) transporteres både det øverste og den nederste lag materiale ens.

Den ensartede føring er velegnet til stribede og ternede materialer.

Trykfodssortiment

- Transportør fod 1D
- Lynlåsfod 4D



Flere «D» trykfødder findes i det vedlagte tilbehørskatalog.

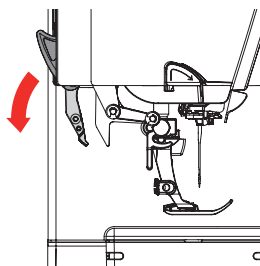

Starte BERNINA overtransport (BDF)

- Løft trykfoden
- Tryk overtransportfunktionen ned indtil den er på plads

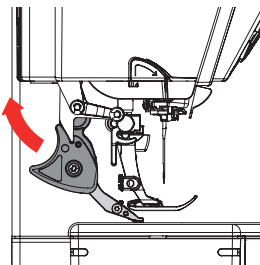

Stoppe BERNINA overtransport (BDF)

- Løft trykfoden
- Hold på overtransportens greb med to fingre. Tryk det ned og skub det baglæns
- Lad det langsomt glide op på plads

Materialer

Vanskelige materialer (med luv, ikke glidende og klistrede osv.):

- Fløjl, normal syet i trådretningen
- Frotte
- Jersey, især ved syning på tværs af trådretning
- Kunstig pels eller kunstig belagt pels
- Fleece materialer
- Materialer med pladevat
- Striber og tern
- Gardiner med mønsterrapport
- «Dårligt glidende» materialer:
 - Imiteret læder, belagte materialer (Overtransportfod med glidesål)

Anvendelse

Syning:

- Alle syteknikker på vanskelige materialer, f.eks. oplægning og lynlås

Patchwork:

- Nøjagtige striber og blokke
- Pyntesømme op til 9 mm stingbredde

Applikationer:

- Åben broder fod nr. 20D (ekstra tilbehør)
- Påsyning af bånd og skråbånd



Trykfodstryk

Indstil trykfodstrykket til materialet. Jo kraftigere materiale jo lavere trykfodstryk.

Alfabeter

Oversigt alfabeter

Blok-, dobbelt blok-, kursiv (Italics), comic sans samt quilte tekst, kyrillic og kyrillic kursiv kan sys i to forskellige størrelser. Monogrammer kan sy i tre forskellige størrelser verden. Blok-, dobbelt blok-, kursiv (Italics), comic sans samt quilte tekst, kyrillic og kyrillic kursiv kan også sys med små bogstaver.

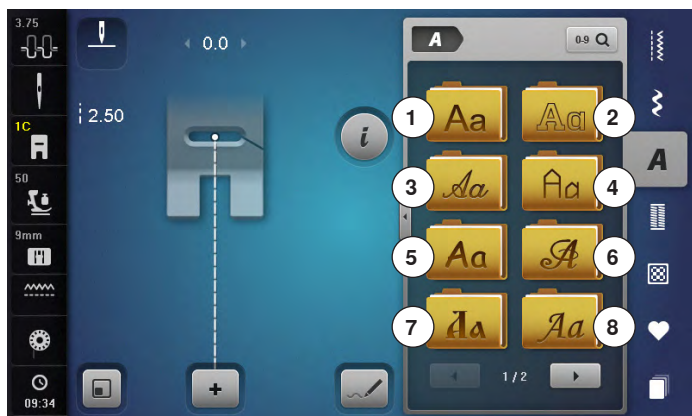

- Tryk på «Alfabet»-ikonet
- ▶ Alfabetoversigten kommer frem på skærmen
- 1 Blok
- 2 Dobbelt blok
- 3 Kursiv (Italics)
- 4 Quilt Text
- 5 Comic Sans
- 6 Monogrammer 30/20/15 mm
- 7 Kyrillic
- 8 Kyrillic kursiv
- 9 Hiragana
- 10 Katakana
- 11 Kanji
- Vælg den ønskede skrifttype



Alfabeter

- Alle store og små bogstaver, tal og specielle tegn kan ses ved at bruge pileikonerne

Perfekt stingbillede

- Brug samme farve tråd i over- og undertråd
- Brug et stabiliseringsmateriale på vrangside for at forstærke syprojektet
- Ved låne eller langfibrede materialer (f.eks. uld, fløjls osv.) lægges et stykke vandopløseligt stabiliseringsmateriale på retsiden
- Brug enkle skrifttyper, programmeret med ligesøm (f.eks. kontur) til tynde materialer

Kombinere bogstaver

Enkelte bogstaver og rækker med samme bogstav fra samme skrifttype sys i enkeltskærmen.

Bogstaver til navne, adresser, ord osv. kombineres og sys i kombinationsskærmen.

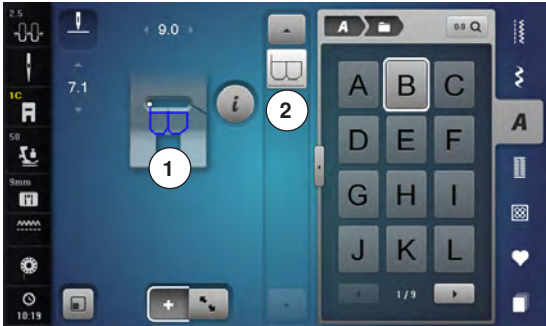

- Tryk på «Kombinationsskærms»-ikonet
- Vælg det ønskede bogstav
- ▶ Bogstavet kommer frem på sømskærmen 1 og i sømredigeringsområdet 2
- ▶ Cursoren står under bogstavet



Vælg næste bogstav

- Tryk på den tilsvarende tast
- ▶ Det næste bogstav kommer frem på sømskærmen og i sømredigeringsområdet



Stor billedskærm

- Tryk på ikon 3
- Vælg den ønskede skrifttype
- ▶ En skærm med et tastatur åbnes
- ▶ Ikonet «ABC» (store bogstaver) er automatisk valgt
- Vælg en skrifttype
- Ved at scrolle med ikonerne nederst til højre vises flere skrifttegn
- ▶ Teksten vises i tekstlinjen 4



Slet tekst

- Tryk på «Slet»-ikonet
- ▶ Teksten slettes fra højre mod venstre

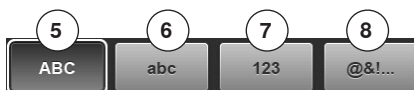

- 5 «ABC» alt med store bogstaver (standard)
- 6 «abc» alt med små bogstaver
- 7 «123» tal
- 8 «@&!...» specialtegn

Korriger en kombination

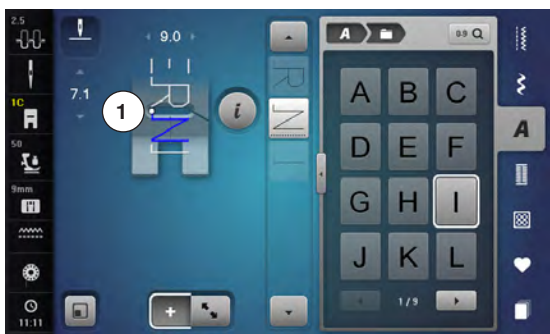

Tilføj bogstaver

Et bogstav tilføjes altid under over cursoren.

Aktivér det ønskede sted:

- Vælg det ønskede bogstav i sømredigeringsområdet eller rul frem til det
- ▶ Sømmønsterkombinationen bliver i sømredigeringsområdet skubbet frem til starten af den valgte søm
- ▶ Startpunktet bliver vist ved en hvid prik **1** i nålehullet på den virtuelle trykfod
- Vælg et nyt bogstav
- ▶ Bogstavet bliver tilføjet efter de valgte bogstaver



Tilføj bogstaver i starten af en kombination:

- Rul cursoren helt op med pileikonerne

Slet bogstaver

Et bogstav slettes altid oven over cursoren.

Aktivér det ønskede sted:

- Vælg det ønskede bogstav i sømredigeringsområdet eller rul frem til det
- Tryk på «i»-ikonet
- Tryk på «Slet»-ikonet
- Vælg det ønskede bogstav med fingeren og hold det trykket og flyt det til venstre
- Flyt fingeren fra skærmen
- ▶ Bogstavet er slettet

Gem og slet kombinationer se side **143, 149**.

Kombinere bogstaver og funktioner

Vælg små bogstaver

- Rul med scrollikonerne gennem alfabetet til du kommer til de små bogstaver eller
- Tryk på «abc»-ikonet på den store billedskærm, se side **135**



Ændre størrelse

- Tryk på «i»-ikonet
- Tryk på «Skriftstørrelses»-ikonet
- ▶ Det lille «A» bliver mørkt og ikonet har en gul ramme
- ▶ Skriftstørrelsen bliver reduceret
- Tryk igen på «Skriftstørrelses»-ikonet
- ▶ De store bogstaver er igen aktiv (det store «A» er mørkt)

Monogrammer



Monogrammerne sys med sidetransport.

- ▶ Start (hvid prik) slut (rødt kryds) vises i sømredigeringsområdet
- ▶ Stingbredden kan ikke ændres
- ▶ Viser ved et symbol



- Tryk på «Tilpas størrelse»-ikonet



- ▶ Sømmønsterets størrelse bliver tilpasset og placeres således at hele sømmønsteret er synligt
- ▶ Den virtuelle trykfod er ikke synlig



Monogram størrelser

Skriftstørrelse 1 = 30 mm

- ▶ Ved start på monogramprogrammet er størrelsen 1 (stort «A» er mørkt) aktiveret
- ▶ Monogrammer i størrelse 1 er enkelt bogstaver
- ▶ Sycomputeren hæfter og stopper

Skriftstørrelse 2 = 20 mm

- Tryk på «Skriftstørrelses»-ikonet
- ▶ Det mellem store «A» bliver mørkt
- ▶ Monogrammer i størrelse 2 er enkelt bogstaver
- ▶ Sycomputeren hæfter og stopper

Skriftstørrelse 3 = 15 mm

- Tryk på «Skriftstørrelses»-ikonet
- ▶ Det lille «A» bliver mørkt
- ▶ Monogrammer i størrelse 3 er enkelt bogstaver
- ▶ Sycomputeren hæfter og stopper



Syning af sidetransporterede sømme som f.eks. monogrammer

- Brug forlængerbordet for at gøre syarealet større
- Ved syning med sidetransportede mønstre skal man sørge for, at materialet føres jævnt og let uden at støde imod eller blive trukket
- Det er vigtig at lade sycomputeren sy frit, uden at trække, skubbe eller holde materialet tilbage
- Brug trykfod nr. 40C

Det er altid en god ide at lave en syprøve med det materiale, tråd og stabilisering, du vil anvende.



Balance

- Afhængig af materialetype, stabilisering og trådkvalitet, kan sømmene afvige let fra originalformen
- Brug balancefunktionen til at tilpasse sømmene til det anvendte materiale

Personligt Program

Personligt program-skærm

I dit personlige program sammenstilles de sømme du bruger mest. Både sømme og deres ændringer kan gemmes i det personlige program.



Følgende ændringer kan gemmes:

- Stingbredde
- Stinglængde
- Nåleplacering
- Trådspænding
- Spejlvending
- Mønsterforlængelse
- Lange sting
- Balance
- Mønstergentagelse 1-9x

Hvis hukommelsen er flydt op med broderimotiver eller sømkombinationer, er det ikke muligt at gemme flere sømme i dit personlige program. En besked kommer frem og fortæller, at det er nødvendigt først at slette broderimotiver eller sømkombinationer.

Forberede søm



Programmering af første søm

- Vælg f.eks zigzag på «Nyttesøms»-skærmen
- Lav ændringer

1 • Tryk på «Personligt program»-ikonet 1

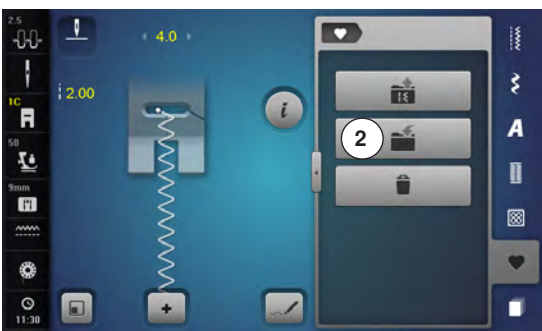

- Tryk på «Gem»-ikonet 2



- ▶ En skærm med fire mapper åbnes
- Vælg den mappe, hvor sømme skal gemmes f.eks. 1
- ▶ Hver mappe kan indeholde maksimum 100 sømme
- Sæt USB stikket i
- Tryk på «USB stik»-ikonet 3
- ▶ Sømmønsteret kan gemmes på USB stikket

Personligt Program

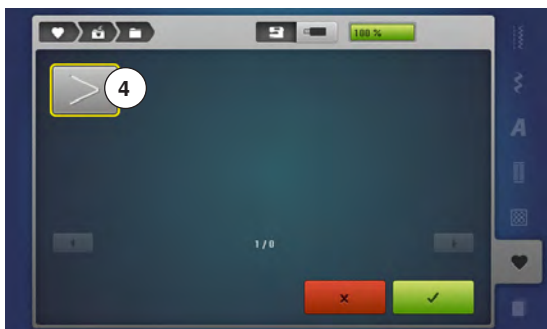

- Tryk på «Gem»-ikonet 4 eller tryk ✓
- ▶ Den ændrede zigzagsøm er gemt
- ▶ Skærmen lukkes

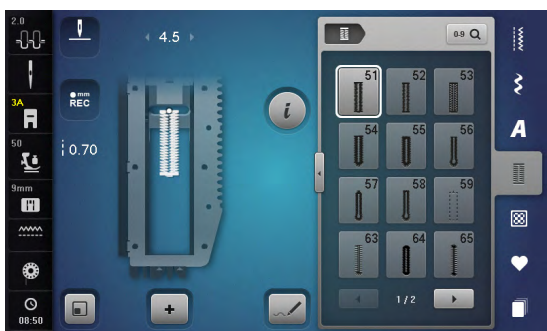

Programmering af næste søm

- Tryk på «Knaphuls«-tasten
- Vælg linnedknaphul (nr. 51)
- Gem sømmen som beskrevet ovenover
- Gem yderligere søm på samme måde



Vælg sømme i dit personlige program

- Tryk på «Personligt program»-ikonet

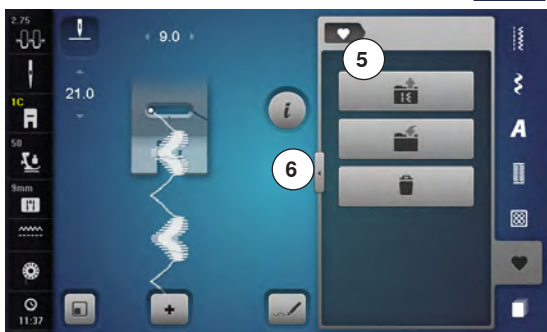

- Tryk på «Åben»-ikonet 5
- Tryk på den ønskede mappe f.eks 1 eller
- Tryk på ikon 6



- Sæt USB stikket i
- Tryk på «USB-stik»-ikonet 7
- ▶ De gemte sømmønstre kan nu vælges



Personlig skærm

- ▶ De programmerede sømme vises med billed og informationer til stingbredde og stinglængde
- Anvend pilen til at rulle ned for at se flere sømme

Ændre/overskrive sømme

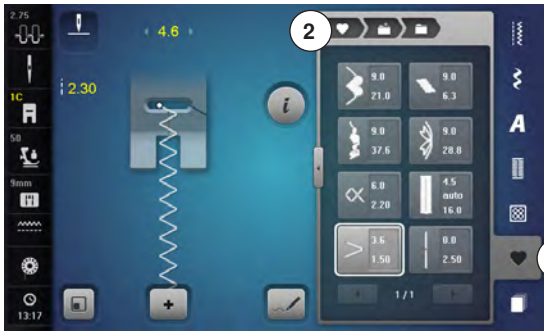

Vælg søm

- Tryk på «Personligt program»-ikonet 1
- Tryk på «Åben»-ikonet
- Tryk på den ønskede mappe
- Vælg zigzag
- Lav ændringer
 - ▶ Stingbredde og stinglængde bliver ændret (gule tal)
- Tryk på «Tilbage»-ikonet 2
- Tryk på «Gem»-ikonet
- Vælg den samme mappe



- Vælg zigzag 3

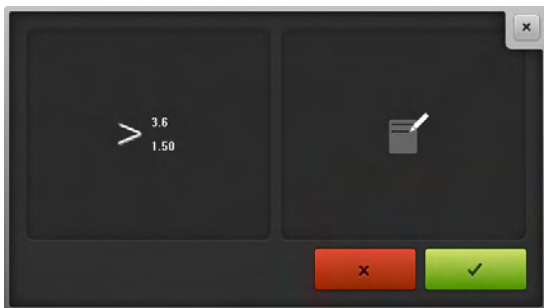

- Bekræft med ✓
- ▶ Ændringer er gemt

Personligt Program

Slette søm

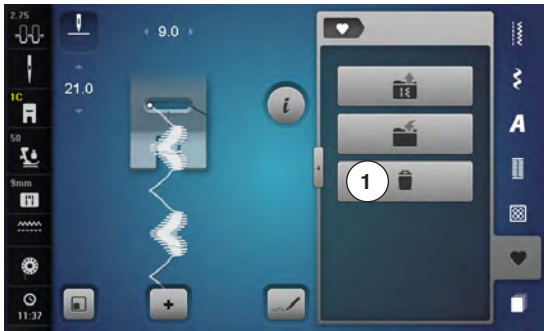

Vælg søm

- Tryk på «Personligt program»-ikonet
- Tryk på «Slet»-ikonet 1
- Tryk på den ønskede mappe eller
- Sæt USB stikket i
- Tryk på «USB-stik»-ikonet



- Vælg den søm, der skal slettes

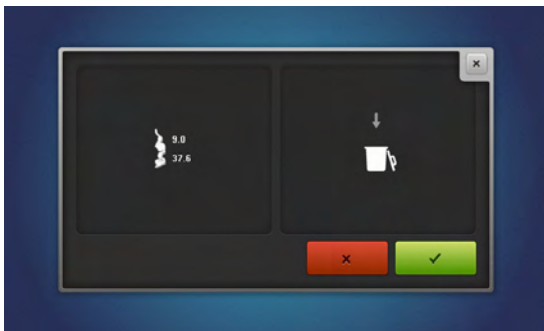

- Bekræft med ✓
- ▶ Sømmen er slettet
- ▶ Alle de tilbageblivende sømme rykkes op for at udfylde pladsen

Kombinations-skærm

Sy-/broderimaskinen har et hukommelseslager, hvor både sy- og broderihukommelsen gemmes.

I syhukommelsen gemmes sømme, bogstaver og tal kombinationer.

I syhukommelsen kan hver «skuffe» indeholde maksimum 70 sømme så lang tid der er ledig plads. Hvis lagerpladsen er fuld (men ikke alle skuffer), er der måske for mange broderimotiver i hukommelsen.

Hukommelsen er en langtidshukommelse, hvor indholdet gemmes indtil det slettes. Strømsvigt eller slukning af sy-/broderimaskinen påvirker ikke denne hukommelse.

Programmere sømkombinationer



Programmer og gemme

- Tryk på «Pyntesøms»-tasten
- Vælg kategori
- Tryk på «Kombinations-skærms»-ikonet
- Vælg den ønskede søm direkte eller med nummer
- Lav ændringer som stinglængde, stingbredde, nåleplacering osv.
- Vælg flere sømme

- 1 • Tryk på «Hukommelses»-ikonet 1



- Tryk på «Gem»-ikonet 2

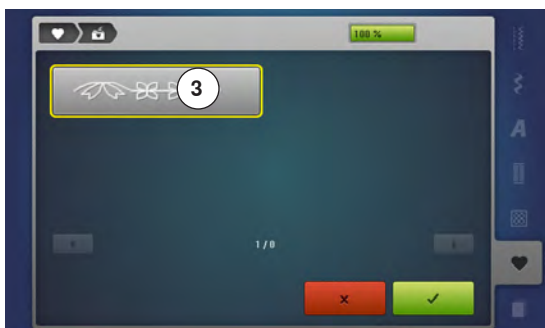

- Tryk på «Gem»-ikonet 3 eller tryk ✓
- ▶ Kombinationen er gemt
- ▶ Skærmen lukkes

Tøm sømredigeringsområdet



Trinvis tømning af sømredigeringsområdet

- Tryk på «i»-ikonet
- Tryk på «Slet»-ikonet
- ▶ Sømmen over cursoren slettes
- Tryk på «Slet»-ikonet indtil sømredigeringsområdet er tomt eller
- Vælg den ønskede søm med fingeren eller pegepenen og hold den trykket og flyt det til højre
- Flyt fingeren eller pegepenen fra skærmen
- ▶ Sømmen er slettet
- Gentag processen til sømredigeringsområdet er tomt

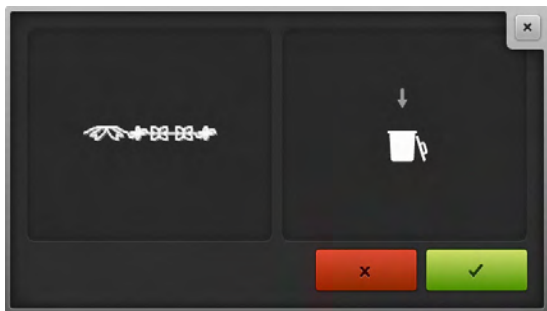

Slet en kombination

- Tryk på «i»-ikonet
- Tryk på «Rediger en hel kombination»-ikonet
- Tryk på «Slet»-ikonet
- Bekræft med ✓
- ▶ Sømredigeringsområdet er tomt
- Tryk på «Luk»- eller «i»-ikonet
- En ny sømkombination kan nu programmeres

Oversigt kombinationer



- Tryk på «Kombinations oversigts»-ikonet
- ▶ På skærmen vises følgende:

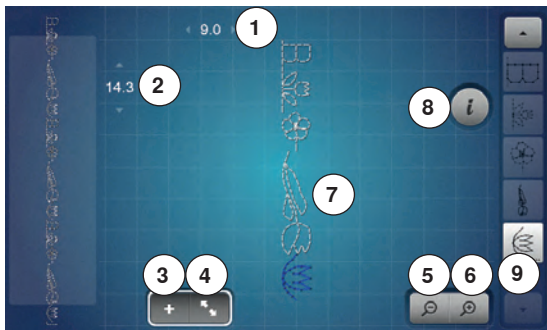

- 1 Stingbedde på den aktive søm
- 2 Stinglængden på den aktive søm
- 3 «Kombinationsskærms»-ikonet
- 4 «Kombinations oversigts»-ikonet
- 5 Formindsk billedet af kombinationsskærmen
- 6 Forstør billedet af kombinationsskærmen
- 7 Hele sømkombinationen
- 8 «i»-ikonet for at vise funktionerne på denne skærm
- 9 Man kan rulle gennem sømkombinationerne ved at bruge pileikonerne



- Tryk på «i»-ikonet
- ▶ Følgende funktioner kan benyttes:
- 10 Forbindelsessting
- 11 Flyt enkeltmønster eller dele af en kombination
- 12 Spejlvending venstre/højre
- 13 Spejlvending op/ned
- 14 Balance
- 15 Kompassyning
- 16 Lange sting
- 17 Skriftstørrelse ved alfabeter
- 18 Slet enkeltmønster eller dele af en kombination
- 19 Rediger en hel kombination
- ▶ Enhver søm kan vælges direkte, f.eks. for at ændre den
- Tryk på «Kombinations oversigts»-ikonet
- ▶ Skærmen lukkes

Åbn en gemt sømkombination

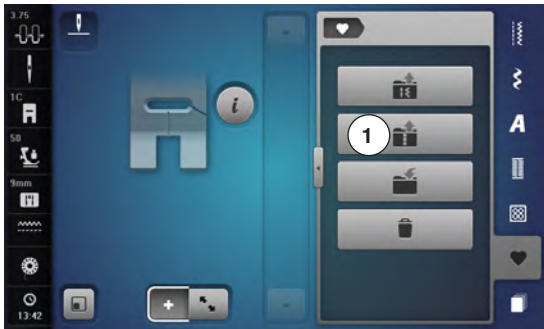

- Tryk på «Kombinationsskærms»-ikonet
- Tryk på «Hukommelses»-tasten
- Tryk på «Åben»-ikonet 1



- ▶ En oversigt over de gemte kombinationer vises
- Tryk på den ønskede skuffe
- ▶ Den gemte kombination vises i sømredigeringsområdet

Korrigerer sømkombinationer

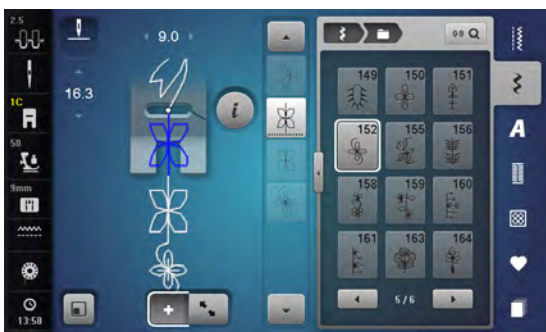

Tilføje sømmønster

- Vælg den ønskede position i kombinationen eller vælg den i redigeringsområdet
- Vælg en ny søm
- ▶ Den nye søm indsættes efter den valgte søm

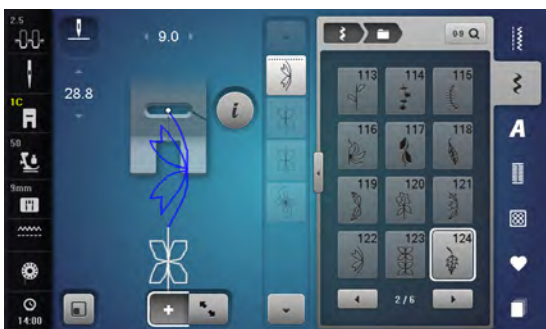

For at indsætte en søm helt i begyndelsen af en kombination, placeres cursoren op over den **første** søm.

- Tryk på «pil op» ikonet indtil cursoren står over det første sømmønster (stiplede linie)

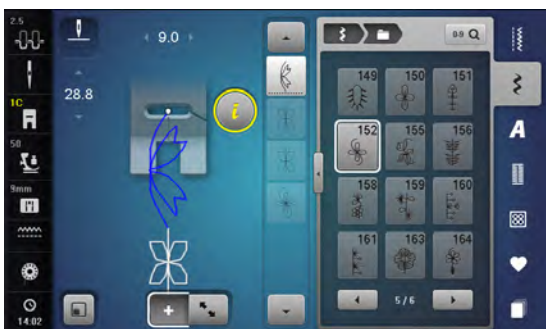

Ændre sømmønster

- Vælg den ønskede søm i kombinationen
- Tryk på «i»-ikonet
- Vælg den ønskede funktion, f.eks. spejlvending
- ▶ Hele kombinationen spejlvendes lodret
- Tryk på «Luk»- eller «i»-ikonet



Alle ændringer påvirker altid området over cursoren. Sømkombinationer, der allerede er gemt, kan ændres eller korrigeres på samme måde. For at gemme rettelser eller ændringer permanent skal kombinationen gemmes igen bagefter.

Tilpas længden indenfor en kombination

Længden af sømmene kan tilpasses til den længste søm i kombinationen.

- Tryk på «i»-ikonet
- Tryk på «Rediger en hel kombination»-ikonet
- Tryk på «Stinglængde»-ikonet 1
- ▶ «Stinglængde»-skærmen åbnes
- Tryk på «Tilpas længden i en kombinations»-ikonet 2
- ▶ Længden af sømmene er tilpasset til den længste søm i kombinationen

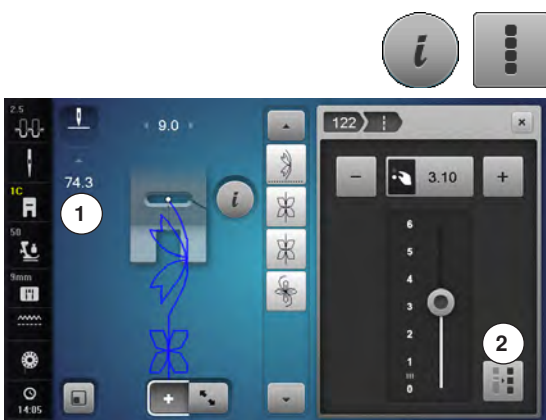

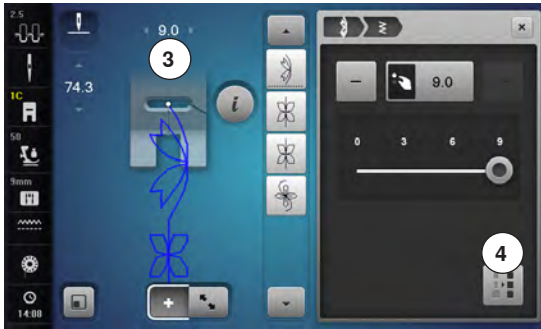

Tilpas bredden indenfor en kombination

Bredden af sømmene kan tilpasses til den bredeste søm i kombinationen.

- Tryk på «i»-ikonet
- Tryk på «Rediger en hel kombination»-ikonet
- Tryk på «Stingbredde»-ikonet **3**
- ▶ «Stingbredde»-skærmen åbnes
- Tryk på «Tilpas bredden i en kombinations»-ikonet **4**
- ▶ Bredden af sømmene er tilpasses til den bredeste søm i kombinationen



Spejlvende hele kombinationen

- Tryk på «i»-ikonet
- Tryk på «Rediger en hel kombination»-ikonet
- Tryk på «Spejlvendings»-ikonet
- ▶ Hele kombinationen spejlvendes
- Tryk på «Luk»- eller «i»-ikonet



Underinddeler 1

- Tryk på «i»-ikonet
- Tryk på «Rediger kombination ved cursorplaceringes»-ikonet
- Tryk på «Underinddeler 1»-ikonet
- ▶ En kombination kan deles op i forskellige dele med funktionen «Underinddeler 1»
- ▶ Kun delen, hvor cursoren er placeret sys
- For at sy den næste del, skal cursoren placeres i den respektive del



Underinddeler 2

- Tryk på «i»-ikonet
- Tryk på «Rediger kombination ved cursorplaceringes»-ikonet
- Tryk på «Underinddeler 2»-ikonet
- ▶ En kombination kan indeles i forskellige dele ved at bruge funktionen «Underinddeler 2»
- Sy den første del
- ▶ Sycomputeren stopper automatisk, når den når til den programmerede funktion
- Genplacer materialet
- Næste del sys osv.



Kombinations-skærm



Flyt enkeltmønster i en kombination

- Tryk på «Kombinations oversigts»-ikonet
- Vælg det ønskede sømmønster
- Tryk på «i»-ikonet
- Tryk på «Forbindelsessting»-ikonet
- Brug drejeknapperne, eller «+»/«-»-ikonerne for at flytte sømmen i 0.1 mm-trin eller
- Flyt med pegepenen eller en finger sømmen i den ønskede retning
- ▶ Forbindelsessting tilføjes automatisk

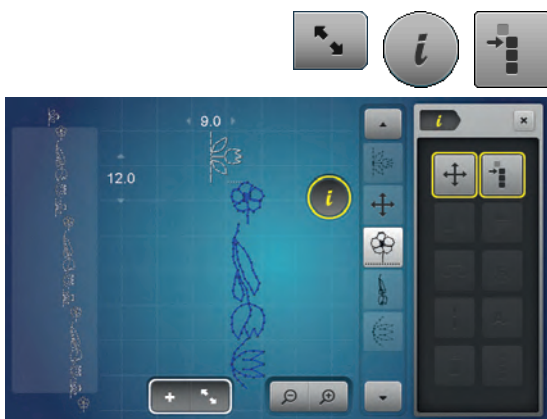

Flyt dele af en kombination

- Tryk på «Kombinations oversigts»-ikonet
- Vælg det ønskede sømmønster
- Tryk på «i»-ikonet
- Tryk på «Flyt dele af en kombination»-ikonet
- Det aktive og alle andre sømme flyttes med den runde knap på skærmen, «+»/«-»-ikonerne, med pegepenen eller fingeren



Et enkeltmønster i en kombination kan sys i en hver retning

- Tryk på «Kombinations oversigts»-ikonet
- Vælg det ønskede sømmønster
- Tryk på «i»-ikonet
- Tryk på «Kompassyning»-ikonet
- Brug stingbreddeknappen til at dreje sømmen i 0.5° trin
- Stinglængdeknappen til at dreje sømmen i 1° trin
- Med «+»/«-»-ikonerne drejes sømmen i 0.5° trin



Sy hele kombinationen i den ønskede retning

- Tryk på «Kombinations oversigts»-ikonet
- Tryk på «i»-ikonet
- Tryk på «Rediger en hel kombination»-ikonet
- Tryk på «Kompassyning»-ikonet
- Brug stingbreddeknappen til at dreje sømmen i 0.5° trin
- Stinglængdeknappen til at dreje sømmen i 1° trin
- Med «+»/«-»-ikonerne drejes sømmen i 0.5° trin

Sømkombination

**Overskriv**

- Programmer en ny sømkombination
 - Tryk på «Hukommelses»-tasten
 - Tryk på «Gem»-ikonet
 - Vælg den mappe, der skal overskrives (f.eks. 3)
 - Bekræft med ✓
- Med ✗ afbrydes overskrivelses processen.

**Slet**

- Tryk på «Hukommelses»-tasten
 - Tryk på «Slet»-ikonet
 - Vælg mappen, der skal slettes (f.eks. 5)
 - Bekræft med ✓
- Med ✗ afbrydes slette processen.

Historik

Historik



- Tryk på «Historik»-ikonet

- ▶ De sidste max. 24 syede sømme vises
- ▶ En søm, der allerede findes i historikskærmen, vil blive overskrevet, når syningen starter igen

Tilbehør Broderi

Standardtilbehør

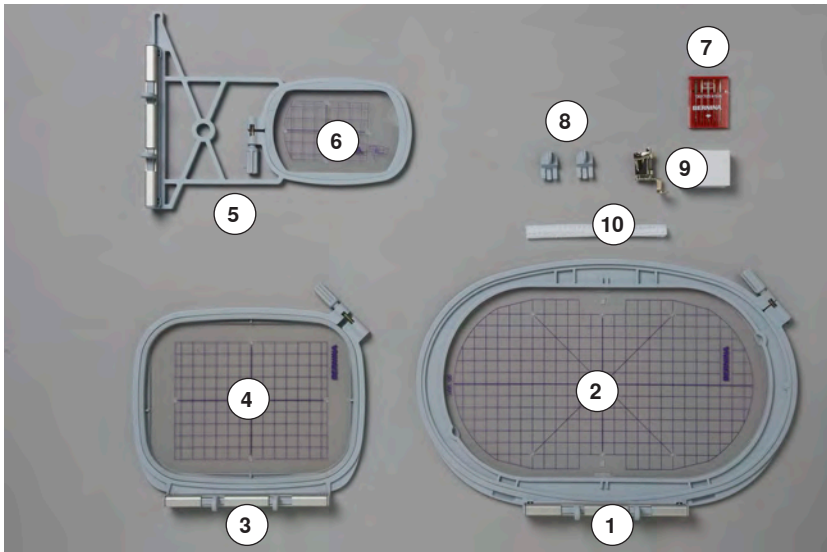

- 1 Oval broderiramme, 145x255 mm
- 2 Skabelon til oval broderiramme, VAR 00
- 3 Medium broderiramme, 100x130 mm
- 4 Skabelon til medium broderiramme
- 5 Broderiramme lille, 72x50 mm
- 6 Skabelon til broderiramme lille, blå
- 7 Broderi nålepakke (SUK)
- 8 Holder til broderiskabeloner
- 9 Net til overtrådsruller, hvid
- 10 Broderifod nr. 26

Broderimodul

Detaljer



- 1 Broderiarm
- 2 Skinner til sycomputeren
- 3 Greb til montering af broderiramme
- 4 Forbindelse til sycomputeren



- 5 Forbindelse til broderimodul

Vigtige broderiinformationer

Broderitråd



Et af de vigtigste elementer for at opnå et godt broderiresultat er trådkvaliteten. Vi anbefaler at købe tråd fra en autoriseret BERNINA forhandler for at undgå uregelmæssigheder, trådbrud osv, dette sker ofte med tråd i dårlig kvalitet.

Broderierne bliver særligt effektfulde, hvis der anvendes fint, skinnende broderitråd til overtråden. Trådfabrikantene tilbyder i et stort udvalg af tråd og farver.

Polyestertråd

Polyester med høj glans er en slidstærk og farvægte tråd med en høj strækstyrke. Den er velegnet til alle typer broderi.

Rayontråd

Rayontråd er en blød viskosefiber med en flot glans, der er velegnet til fine og sarte broderier eller ting, der ikke udsættes for stor slidtage.

Metalbelagt polyestertråd

Metaltråd er en fin til mellemtykk skinnende tråd, der egner sig til specialeffekter i broderi.

Reducer syhastigheden og overtrådsspændningen ved brug af metaltråd.

Broderinål

- Korrekt trådtykkelse skal svare til korrekt nålestørrelse
- Udskift nålen regelmæssigt



Sæt på nettet over den øverste trådrolle ved anvendelse af metaltråde eller andre specielle tråde. Det forhindrer overtråden i at glide af og giver en jævn trådstrøm

Undertråd



Bobbil Fil (speciel undertråd)

Bobbil Fil er en blød og let polyestertråd, der egner sig godt til undertråd. Denne specielle undertråd sørger for en jævn trådspænding og optimal sammenknytning af over- og undertråd.

Stoppe- og broderitråd

Fin merceriseret bomuldstråd, der egner sig til broderier på bomuldsstof.



For det meste bruges en sort eller hvid undertråd, hvis begge sider skal se ens ud bruges samme farve til over- og undertråd.

Valg af broderimotiv

Enkle motiver med få sting egner sig til broderier på fine materialer. Store tætbroderede motiver (f.eks. med mange farver og skiftene broderiretninger) egner sig til medium og kraftige materialer.

Broderiprøve

Lav altid en broderiprøve på en stofrest. Til prøven bruges samme materiale og stabilisering som til selve projektet. Justér evt. nål, trådkvalitet osv. svarende til motivet.

Størrelse på broderimotivet

Størrelsen på motivet kan ændres på broderimaskinen eller med BERNINA broderisoftware på PC. For at opnå et godt resultat bør hovedparten af motivets og skrifttypers størrelse ændres indenfor max 20%.

Valg af broderifil format

For at broderimotivet kan indlæses på din BERNINA broderimaskine skal, skal det være fremstillet med BERNINA broderi softwaret og eksporteret som .EXP fil. Ved siden af den egentlige broderifil dannes der også en .BMP-fil og en .INF-fil. Med .BMP-filen er det muligt at se en billede oversigt af broderimotivet og .INF-filen indeholder informationer til tråd farverne. Bemærk: Hvis .INF-filen mangler, vises broderimotivet ikke med de korrekte tråd farver, kun med standard farverne. Hvis det er tilfældet kan farverne i farveoversigten til broderimotivet overføres manuelt til maskinen.

Derudover kan følgende broderiformater læses af maskinen: . PES, .PEC, .XXX, .PCS, .PCS, .JEF og .DST. BERNINA International AG giver ingen garanti på at et broderimotiv der ikke er skabt eller konverteret med et BERNINA broderisoftware, kan læses korrekt og broderes af maskinen. Enkle brodermotiver med få sting egner sig til broderi på fint stof. Store tætbroderede broderimotiver f.eks. med mange farver og skiftene broderiretninger, egner sig til medium og kraftige materialer.

Forskellige stingtyper

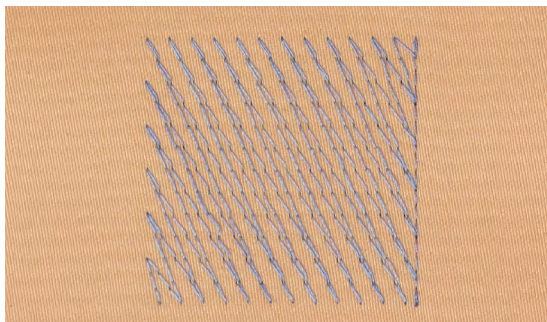

Underlægningssting

Underlægningssting danner grundlag for et motiv og anvendes til at stabilisere stoffet og bevare formen. De sørger også for, at motivets dækkende sting ikke synker ned i strik eller luven på materialet.

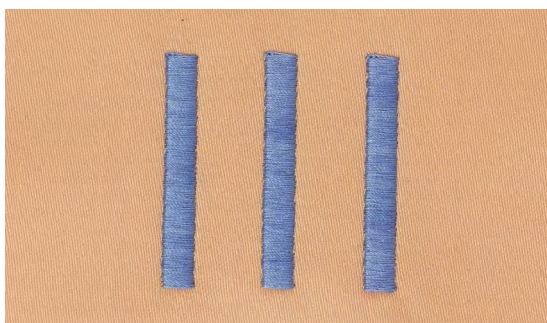

Satinsøm

Nålen flyttes fra venstre til højre osv. Denne søm sys som en tæt zigzag, så tråden dækker motiver. Satinsømme er velegnede til at udfylde små og smalle områder. De er ikke velegnede til at udfylde store områder, da lange sting er for løse og ikke dækker materialet ordentligt. Desuden er der fare for at trådene i de for lange sting kan hænge fast i noget, hvilket kan ødelægge broderiet.



Fyldningssøm (step)

En udfyldningssøm med sting i en bestemt længde syet i rækker. Anvendes primært til at udfylde store områder hurtigt.

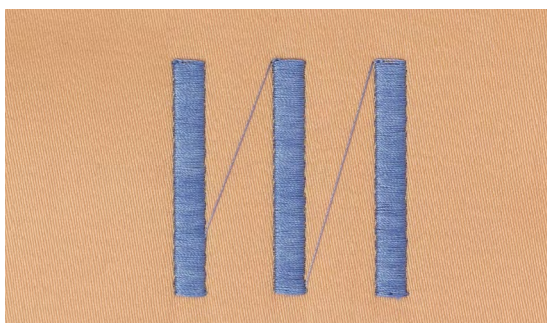

Forbindelsessting

Lange sting, benyttes til at komme fra en del af motivet til den næste. Før og efter forbindelsesstinget sys hæftesting. Forbindelsessting klippes af inden broderi af næste farve begynder.

Forberedelse broderi

Tilslutning af modulet

VIGTIGT!

Forlængerbordet må ikke være sat på, når broderimodulet tilsluttes eller afmonteres.

Når broderimodulet monteres, så sørg for at alle enheder står på samme jævne overflade!

Brodermaskinen syr meget hurtigt ved broderi. Derfor skal hele systemet stå på en stabil jævn flade, når der broderes eller syhastighed reduceres.

Vær sikker på, at der nok fri plads rundt om sycomputeren og broderimodulet for at sikre, at broderiarmen ikke støder mod noget!

Skil altid sycomputer og broderimodulet ad før systemet flyttes. Flyt dem aldrig som en enhed!

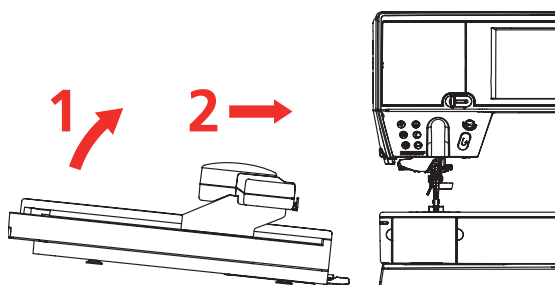

Tilslutning af modulet til sycomputeren

- Løft brodermodulet i venstre side
- Før det langsomt fra venstre mod højre ind i sycomputerens forbindelse

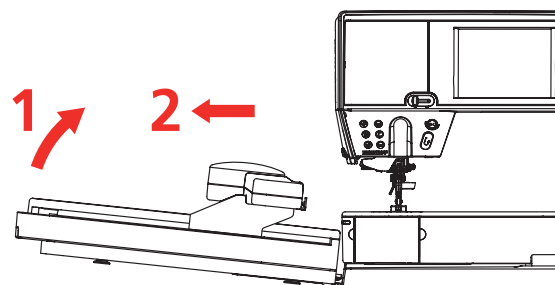

Afmonter modulet

- Løft brodermodulet i venstre side og træk det langsomt ud mod venstre



Sæt forlængerbordet på

Forlængerbordet kan kun sættes på, når broderiarmen er helt ude til venstre. Hvis det er nødvendigt flyttes broderiarmen til venstre med «Parker Modul» funktionen, se side 172.

Broderifod/Broderinål

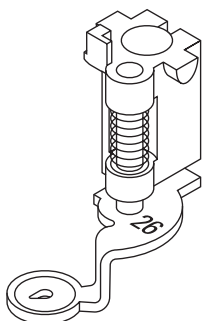

Broderinål

Broderinåle (130/705 H-SUK) har et større øje og er let afrundet. Det bevirker at tråden ikke flosser når man bruger rayon- el. bomuldsbroderitråd.

- Brug SUK-Nåle
- Afhængig af broderitråden brug nålestørrelse nr. 70-SUK til 90-SUK
- Skift nåle regelmæssigt

Forberedelse

- Sæt broderifod nr. 26 på
- Hæv trykfoden
- Hæv nålen

Lige-/CutWorkstingpladen

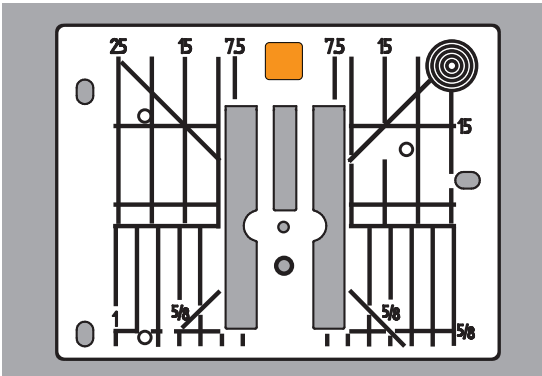

Lige-/CutWorkstingpladen har et lille nålehul. Nåleindstikningspunktet (over- og undertrådknytning) er begrænset, hvilket giver et bedre broderiresultat.

- Fjern standardstingpladen (se side 27)
- Anbring Lige-/CutWorkstingpladen

Trådning af undertråden

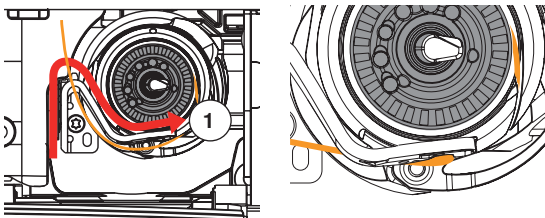

- Før tråden til højre ind gennem slidsen 1 derefter til venstre under fjerden
- Før tråden langs kanten i rundingen af spolekapslen og mod til højre indtil den sætter fast

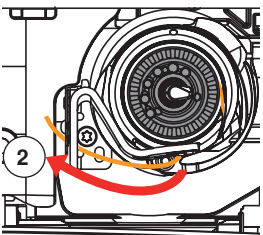

- Træk tråden til venstre hen over trådkniven 2



Skub først forlængerbordet væk til venstre, før dækslet åbnes og der foretages arbejde såsom udskiftning af spolen eller trådning.

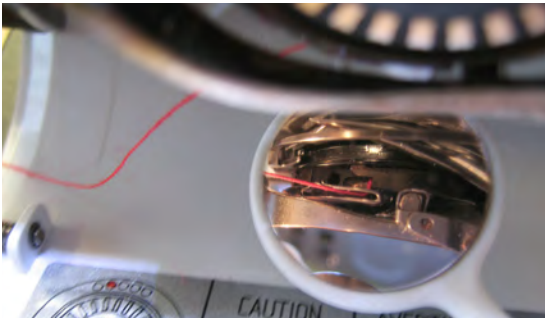

Kontroller trådens placering

- Hold efter trådningen spejlet som vist, under den udslåede griber
- Placering af tråden til broderi

Hent undertråden op

Maskinen skal være klar til syning, for at undertråden kan hentes op. Undertråden kan hentes op i et trin, for manuelle knuder. Hvis der ikke kræves nogen hæftesting, anbefales det at slukke hæftestingene i setup.



- Hold fast i overtråden
- Tryk på ikonet «Undertråd op»
- ▶ Undertråden bliver automatisk hentet op.

Opspænding i ramme

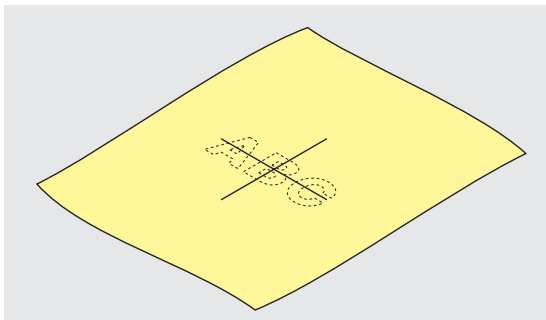

Find midten

- Af det materiale, der skal broderes på
- Markér med en markeringspen eller kridt

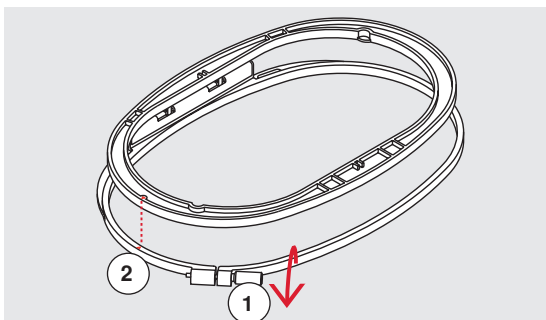

Anvende broderirammen

- Løs evt. skruen **1** på den yderste ramme
 - Den inderste ramme tages ud
- Pilemarkeringerne **2** på begge rammer skal stemme overens.

Pilemarkeringerne

- På medium og ovale ramme ses midtfor
- På den lille ramme på højre side
- På Mega-Ramme, Maxi-Ramme og Jumbo-Ramme midtfor (ekstra tilbehør)

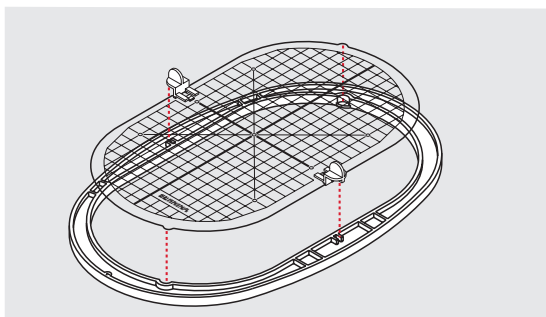

Broderiskabelon

- Der er en skabelon til hver broderiramme
- Brodereområdet er markeret med 1 cm store kvadrater
- Midten og hjørnerne er markeret med huller
- Til overførsel af markeringer til materialet
- Monter holderen til broderiskabelonen
- Broderiskabelonen lægges ind i den inderste ramme så ordet BERNINA befinder sig foran (ved pilemarkeringen)
- ▶ Skabelonen vil automatisk finde på plads i inderrammen

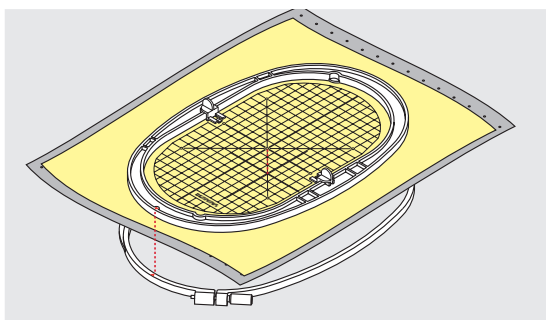

Opspænding i ramme

- Anbring materialet under den inderste ramme
 - Placér det markerede midterpunkt i centrum af skabelonen
 - Anbring materialet og den inderste ramme på den yderste ramme
- Pilemarkeringerne på de to rammedele skal være ud for hinanden.
- Pres ramerne ind i hinanden. Materialet må ikke skubbe sig
 - Træk i materialet for at det skal ligge glat i rammen
 - Stram skruen
 - Fjern broderiskabelonen fra broderirammen ved hjælp af broderiskabelons holder

Broderistabilatorer

Stabilisering

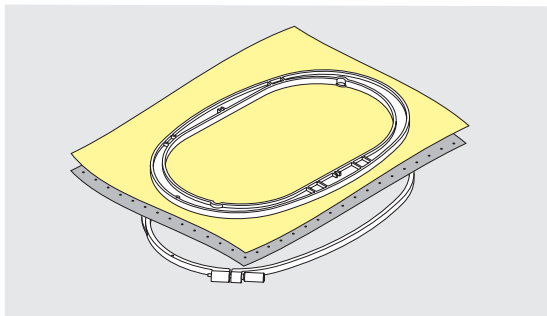

Rivestabilisering

- Kan rives af som papir
- Der kan anvendes et eller flere lag
- Fås i forskellige tykkelser
- For at give mere stabilitet, sprøjtes lim på vrangsidens med en fixeringspray før stoffet sættes i ramme
- Efter broderiet er lavet trækkes overskydende stabilisering forsigtigt af
- Motivet trækkes ikke
- Stabiliseringen vil blive siddende under større broderede flader

Anvendelse:

Til alle fastvævede materialer og materialer uden stræk.

Stabilisering, der klippes af

- Der kan anvendes et eller flere lag
- Fås i forskellige tykkelser
- For at give mere stabilitet, sprøjtes lim på vrangsidens med en fixeringspray før stoffet sættes i ramme
- Efter broderiet er lavet klippes overskydende stabilisering forsigtigt af
- Motivet trækkes ikke
- Stabiliseringen vil blive siddende under større broderede flader

Anvendelse:

Til de fleste elastiske materialer.

Limspray

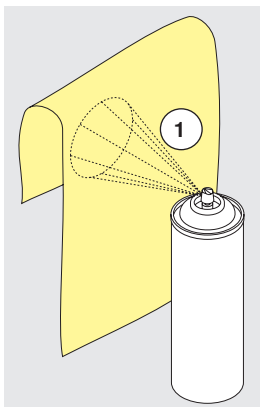

Brug ikke limspray i nærheden af broderisystemet.

- Sprøjt i en afstand 1 på 25-30 cm
- Brug limen med omtanke og sprøjt kun på stabiliserings materialet
- Læg materialet og det påsprayede stabiliseringsmateriale glat sammen og tryk det sammen

Anvendelse:

- Stræk og strikkede materialer: Til at holde på formen
- Glatte materialer: Undgå at lagene glider fra hinanden
- Applikation: Bliver præcist placeret og fastholdt
- Mønsterdele: Placere mønsterdele på indlægsmateriale, f.eks. lommeklapper
- For at undgå mærker fra rammen, f.eks. ved materiale med luv, fløj, fleece osv. Spænd **ikke** materialet i rammen, men stabiliser først
- Til at fikser mønsterdele

Spraystivelse til yderligere afstivning

Spraystivelse er ideelt til afstivning af fine, bløde eller løstvævede materialer.

- Spray det område, der skal broderes på
 - Lad det tørre eller pres det forsigtigt med et varmt strygejern
- Anvend altid en ekstra stabilisering, såsom vandopløselig stabilisering, på vrangsidens af materialet.

Anvendelse:

Ideelt til fine, løstvævede materialer, f.eks. batist, fin hør osv.

Strygeindlæg

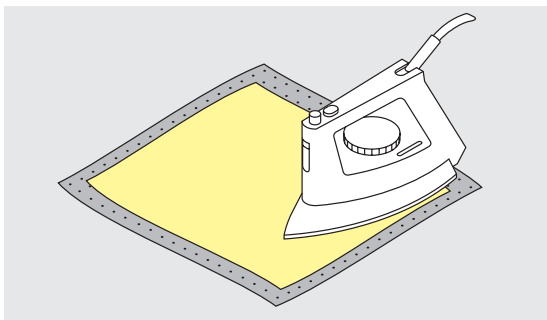

Strygeindlæg findes i en lang række tykkelser og bør vælges så det svarer til det anvendte materiale. Brug strygeindlæg som løser sig let fra udgangs materialet.

- Indlægget presses (stryges) på vrangside af materialet

Anvendelse:

Til alle materialer, det let trækkes f.eks. stræk materialer såsom tricot, jersey osv.

Selvklebende indlæg med papirbagside

- Indlægget spændes op i rammen, så papirsiden vender opad
- Rids i papiret med en spids genstand (evt. saks)
- Fjern det
- ▶ Den klæbende side kan ses
- Anbring materialet, der skal broderes, på stabiliseringsmaterialet og tryk det sammen

Anvendelse:

- Skabt til sart materialer som jersey eller silke
- Eller materialer, der er svære at spænde at ramme f.eks. fløj



Ved brug af selvklæbende underlag skal det sikres, at resterende lim på nåle, syplade og griberområde er fjernet.

Vandopløseligt stabiliseringsmateriale

Vandopløselige stabilisatorer ligner plastik/husholdningsfilm. Opløs stabiliseringen i varmt vand efter broderiet er lavet. Vandopløselig stabilisering giver en ideel beskyttelse af materialer med en tyk eller løkket luv som frotté. Placer det på retsiden af frotté og andre materialer med høj luv, hvor en passende stabilisering er lagt på vrangside. Dette forhindrer tillige at stingene synker ned i materialet og at materialet ikke ses imellem stingene.

- Placer stabiliseringsmaterialet på retsiden
- Spænd alle lagene op i rammen
- Brug om nødvendigt en fixeringsspray til at holde stabiliseringen på plads
- Materialer med luv forstærkes om nødvendigt
- Når stabiliseringen er opløst, lægges blonden fladt til tørre

Anvendelse:

- Ideelt til frotté, fløj, bouclestrik osv.
- Ideelt til fine gennemsigtige materialer som organca, batist osv.
- Til blonder



Til blondebroderier spændes et til tre lag vandopløselig stabilisering i rammen (da motivet ikke er broderet på noget materiale, er det kuntråden, der bliver liggende). Forbind først blondemotiver med få sting, ellers falder de fra hinanden.

Funktioner

Oversigt «Funktions»-taster Broderi



1 «Start/Stop»-tast

Tryk på tasten for at starte eller stoppe brodericomputeren.



2 «Automatisk trådklip»-tast

- Tryk på tasten
- ▶ Over- og undertråd klippes automatisk



3 «Trykfodsposition»-tast

- Tryk på tasten
- ▶ Broderfoden sænkes og hæves lidt, så broderiet nemmere kan placeres
- ▶ Når der startes med at sy, sænkes broderfoden mod materialet
- Tryk igen på tasten
- ▶ Broderfoden hæves



4 «Automatisk nåletråder»-tast

- Tryk på tasten = afslut trådningsprocessen og tråd nålen

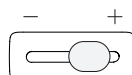

5 Hastigheds kontrol

Med skyderen kan broderihastigheden reguleres trinløst.

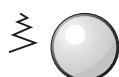

6 Stingbredde- og stinglængdeknep

Ved forskellige funktioner som f.eks. størrelsesændring, rotation, osv. anvendes drejeknapperne til bearbejdning af motiverne. Et informationsområde kommer frem hvergang knapperne skal anvendes.



Kun de taster der er anført her er aktiv i broderimodus.

Oversigt skærm

Adgang til broderiskærmen

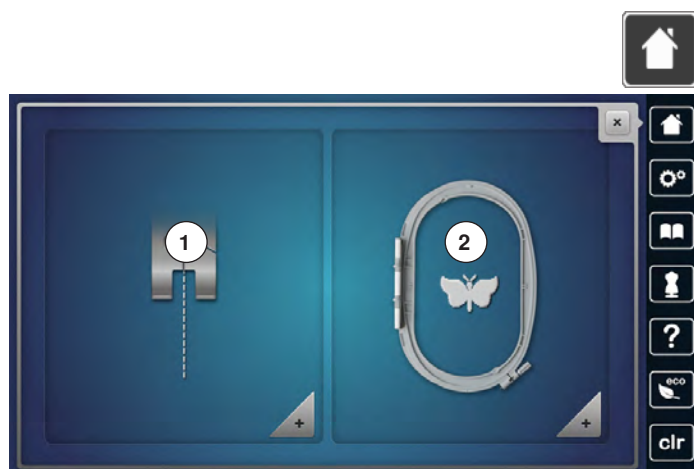

- Tryk på «Home»-tasten

Broderiskærmen

- Tryk på «Broderiskærms»-ikonet 2
- ▶ «Broderi»-skærmen åbnes

Syskærm

- Tryk på «Syskærms»-ikonet 1
- ▶ «Sy»-skærmen åbnes

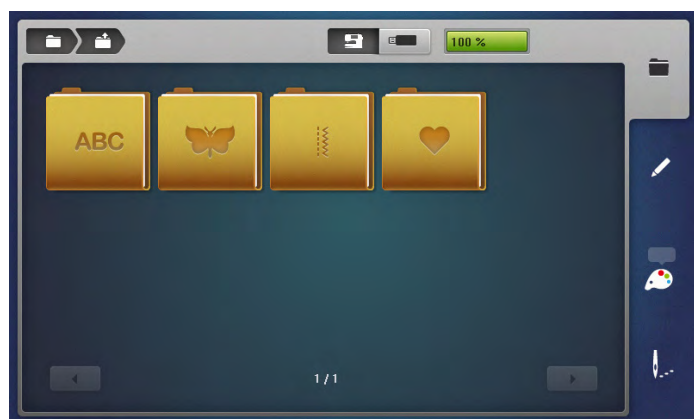

Brodericomputer

Vælg broderimotiv fra mapperne «Alfabeter», «Broderimotiver», «Sømme» eller «Mine Designs».



USB Stick

Giver adgang til broderimotiver, der er gemt på USB stik.



Alfabeter

Adgang til indbyggede alfabeter.



Broderimotiv

Adgang til indbyggede broderimotiver.



Sømme

Adgang til indbyggede søm.



Mine Designs

Adgang til personlige gemte broderimotiver.

Broderivejledning

Oversigt broderivejledning

Broderivejledningen giver informationer og hjælp til dine broderiprojekter. Når stoffet og den ønskede broderiteknik er valgt, vises for eksempel forslag for passende nåle, broderifødder osv.

► Syfodstrykket og overtrådsspændingen indstilles automatisk



- Tryk på ikonet «Broderivejledning»
- «Broderivejledning»-skærmen åbnes

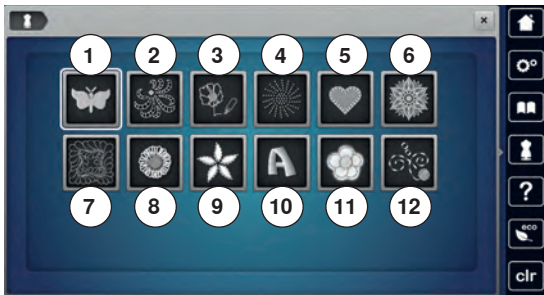

- 1 Broderi
- 2 CutWork
- 3 PaintWork
- 4 CrystalWork
- 5 Broderi-Applikation
- 6 Fritstående blonde
- 7 Quiltning
- 8 Frynsebroderi
- 9 Trapunto
- 10 Puffy skrift
- 11 PunchWork
- 12 Broderi med snor

Oversigt Materiale



- Tryk på ikonet med det ønskede projekt, f.eks. broderi

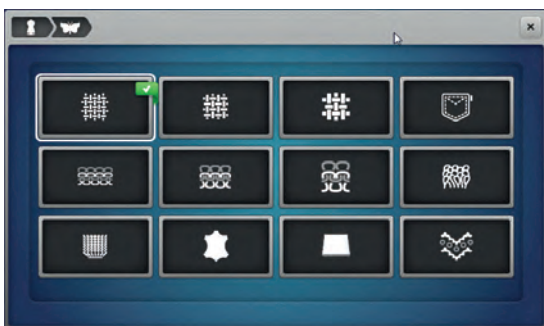

- 1 Løst vævet
- 2 Medium vævet
- 3 Kraftig vævet
- 4 Jeans
- 5 Løs strik
- 6 Medium strik
- 7 Kraftig strik
- 8 Frotté
- 9 Lodne stoffer
- 10 Læder og vinyl
- 11 Filt
- 12 Tyl og blonder

Oversigt Broderiteknikker/Anbefalinger



- Tryk på ikonet med det ønskede materiale, f.eks. løst vævet
- Hvis den ønskede syteknik ikke findes på listen, så vælg en relateret syteknik.

- Anbefalinger til det ønskede materiale og syteknik vises
- Bekræft med ✓



Broderi alfabeter



- Tryk på «Alfabet»-ikonet

- Vælg det ønskede alfabet

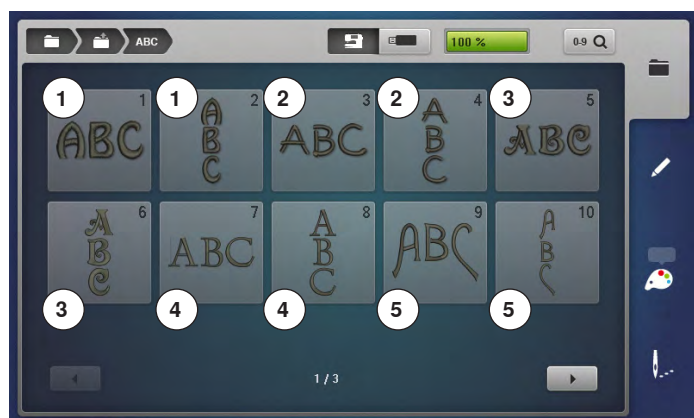

- 1 Drifter
- 2 Childs Play
- 3 Victoria
- 4 King Charles
- 5 Alice

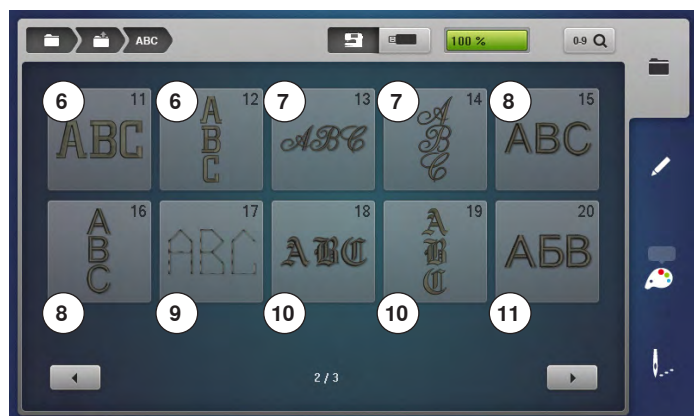

- 6 Chicago
- 7 Anniversary
- 8 Swiss Block
- 9 Quilt Block
- 10 Old English
- 11 Russian Textbook



- 12 Jikharev
- 13 Bamboo
- 14 Lisa
- 15 Zuerich
- 16 Flare serif
- 17 Deco block
- 18 Condensed sans
- 19 Curly



- 20 Happy Times
- 21 Rounded sans



Tilbage til oversigten af mappen
Tilbage til aktuelle «Mappe»-skærm.



Tilbage til valgmenu
Tilbage til «Valg»-skærmen.

BERNINA motiver



- Tryk på «Broderimotiv»-ikonet

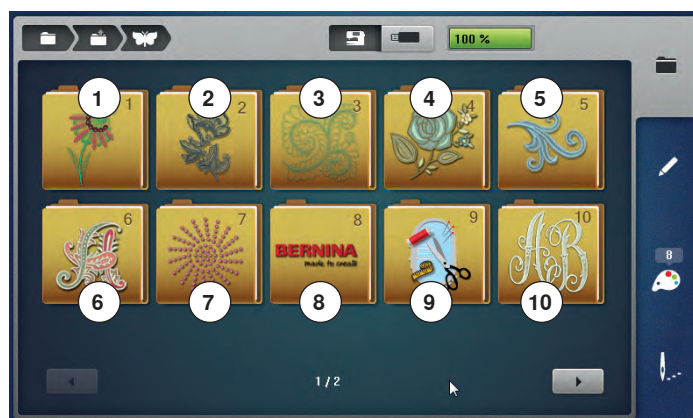

- ▶ En oversigt over broderimotiver vises på skærmen

- 1 Exotic Rainforest
- 2 Floral Etchings
- 3 Diane Gaudynski Quilting
- 4 Projekter
- 5 Shaping Designs
- 6 Monogrammer
- 7 DesignWorks
- 8 BERNINA Kollektion
- 9 Projekter
- 10 Fortryllende monogrammer

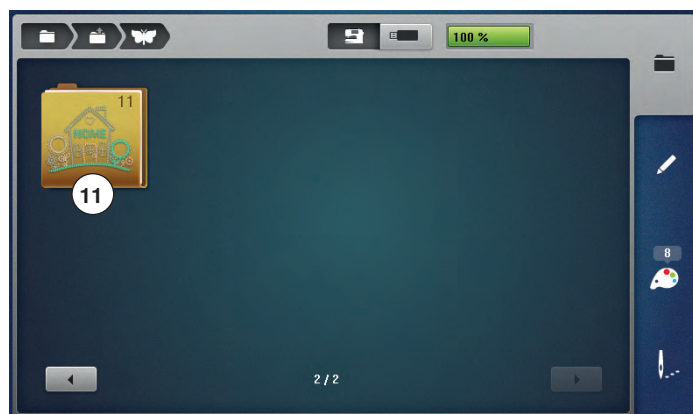

- 11 Homedeco

- Vælg det ønskede broderimotiv

BERNINA Sømme



- Tryk på «Søm»-ikonet



- Vælg den ønskede søm mappe

- ▶ Alle forkommande sømme i symodus kan også broderes

Mine Designs



- Tryk på «Mine Designs»-ikonet
- Tryk på det ønskede motiv



Motiv fra USB stik



- Sæt USB stikket i
- Tryk på «USB-stik»-ikonet
- Tryk på det ønskede motiv eller mappe



«Redigerings»-skærm

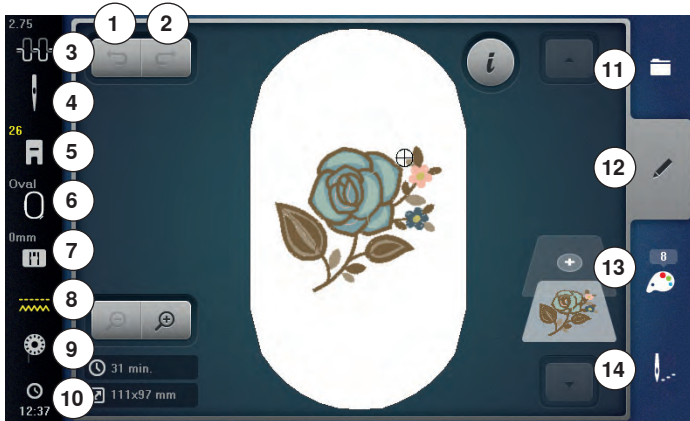

- 1 Fortryd handlingen
- 2 Indtastningen gendannes
- 3 Overtrådsspænding
- 4 Sikkerhedsprogram - Nål
- 5 Trykfodsindikator/Trykfodsvalg
- 6 Vælg ramme
- 7 Sikkerhedsprogram - Stingplade
- 8 Transportør genkendelse
- 9 Fyldmængde undertrådsspole
- 10 Ur/Alarm
- 11 Valgmenu
- 12 Redigering
- 13 Farveantal
- 14 Broderimenu



Fortryd handlingen

Alle handlinger kan trin for trin fortrydes og gendannes.



Indtastningen gendannes

Alle handlinger kan trin for trin fortrydes og gendannes.



Overtrådsspænding

► Den valgte værdi vises i ikonet



Sikkerhedsprogram

- Tryk på «Nål»- eller «Stingplade»-ikonet
- Tryk på det ønskede «Nål»- og/eller det ønskede «Stingplade»-ikon
- Hvis der er valgt en forkert stingplade vises det i ikonet med et advarsels symbol



Trykfodsindikator/Trykfodsvalg

Broderfod nr. 26 vises som standard.

- Tryk på ikonet
- Flere trykfødder, som f.eks. frihåndssnorpåsyningsfod nr. 43 vises og kan vælges
- Vælg og monter den passende trykfod til projektet



Vælg ramme

- Viser den optimale ramme til det valgte motiv
- Tryk på ikonet
- Skærm til valg af mulige broderirammer og yderlige funktioner åbnes



Transportør genkendelse

I broderimodus er transportøren automatisk sænket og indikeres med det gule transportør ikon.



Fyldmængde undertrådsspole

Den resterende trådmængde af undertråden vises.

- Tryk på ikonet
- ▶ En film viser hvordan undertråden trådes



Ur/Alarm

Klokken vises.

- Tryk på ikonet
- ▶ En alarm tid og en personlig alarmmeddelelse kan programmeres



Valgmenu

- Vælg nyt motiv
- Tilføj broderimotiv
- Gem broderimotiv
- Slet broderimotiv



Redigering

Skærmen hvor motiver kan redigeres.



Farveantal

Viser motivets farveantal.

- Tryk på ikonet
- ▶ Skærmen med farveinformationslinien til det valgte motiv åbnes



Broderimenu

- ▶ «Broderi»skærmen er åben
 - ▶ Broderimotivet er klar til at blive broderet
- Start broderi med «Start/Stop»-tasten på lampehuset.



Oversigt «Redigerings»-skærm



- Vælg skrifttype eller motiv
- Tryk på «i»-ikonet
- Tryk på «zoom plus»-ikonet

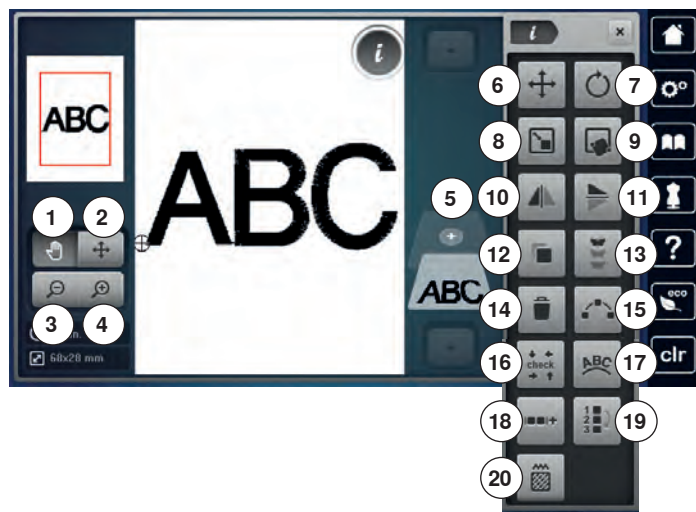

Stingbredde og stinglængde knapperne bruges til nogle af funktionerne.

Funktioner

- 1 Flyt billedet af broderimotivet
- 2 Flyt motivet indenfor rammen
- 3 Zoom minus
- 4 Zoom plus
- 5 Tilføj broderimotiv
- 6 Flytte Motiv
- 7 Rotere Motiv
- 8 Ændre størrelse
- 9 Præcis punktplacering
- 10 Spejlvending venstre/højre
- 11 Spejlvending op/ned
- 12 Duplikere motiv
- 13 Uendeligt broderi
- 14 Slet broderimotiv
- 15 Motiv orden
- 16 Check motiv størrelse
- 17 Manipulering af tekst
- 18 Gruppere broderimotiver
- 19 Ændre rækkefølgen i en broderimotivkombination
- 20 Ændre stingtype/stingtæthed

Funktioner

Hvis ikke alle funktioner vises direkte, gør følgende:

- Tryk på «Funktionsskærmen» med fingeren eller pegepennen og hold trykket og skub skærmen opad
- ▶ Andre funktioner bliver synlige

Generelle funktioner



Information

- Tryk på ikonet
- ▶ Endnu en skærm åbnes



Luk

- Tryk på ikonet
- ▶ Tilbage til foregående aktive skærm
- ▶ Alle ændringer bibeholdes



Bekræft valg

- Tryk på ikonet
- ▶ Aktiver eller bekræft ændring/valg



Forlad aktiv skærm

- Tryk på ikonet
- ▶ Skærmen lukkes
- ▶ Den sidst aktive skærm vises



Flyt billedet af broderimotivet

Med fingrene eller pegepennen kan du direkte på skærmen flytte billedet af motivet i alle retninger indenfor arbejdsområdet. Stingplaceringen ændres ikke.



Flyt motivet indenfor rammen

Med fingrene eller pegepennen kan du direkte på skærmen flytte motivet i alle retninger indenfor broderirammen.



Zoom minus

- Tryk 1-5x på ikonet
- ▶ Det forstørrede motiv reduceres trin for trin



Zoom plus

- Tryk 1-5x på ikonet
- ▶ Motivet forstørres trin for trin



Tilføj broderimotiv

- ▶ En oversigt af den sidst brugte mappe vises (Alfabeter, Broderimotiver, Sømme, Mine designs)
- Vælg det ønskede broderimotiv

**Flytte Motiv**

Ændringen vises i 1/10 mm.

- Drej på stingbredde knappen
- ▶ For at flytte broderimotivet til siden (horisontal)
- Drej på stinglængde knappen
- ▶ For at flytte broderimotivet vertikalt
- Drej på stingbredde og stinglængde knapperne
- ▶ For at flytte motivet diagonalt, (tal vil være det samme i begge informationsikoner)

På skærmen kan motivet kan flyttes i alle retninger med fingeren eller pegepennen.

**Rotere Motiv**

Viser ændringen i grader (°).

- Drej stingbreddeknappen mod højre
- ▶ For at rotere motivet til højre
- Drej stingbreddeknappen mod venstre
- ▶ For at rotere motivet mod venstre
- Tryk på «+90»-ikonet 1-4x
- ▶ For at dreje motivet til højre i 90°s trin (90°, 180°, 270°, 360°)

**Ændre størrelse**

Broderimotiver kan ændres proportionalt eller uproportionalt.

Viser ændringen i procent (%).

**Præcis punktplacering**

Med denne funktion kan broderimotivet nemt og præcis placeres på stoffet. Positionspunkterne placeres på gitteret.

**Spejlvending venstre/højre**

Motivet spejles vandret.

**Spejlvending op/ned**

Motivet spejlvendes lodret.

**Duplikere motiv**

Det aktive motiv duplikeres.

**Uendeligt broderi**

En skærm åbner så der kan laves borter (række af motiver).

**Slet broderimotiv**

Det aktive motiv bliver slettet.

Et broderimotiv kan også slettes ved at skubbe det væk.

- Vælg broderimotivet i kombinationsoversigten med pegepennen eller fingeren og skub væk til højre eller venstre
- ▶ Broderimotivet er slettet

**Motiv orden**

En skærm åbnes for at arrangere broderimotiverne i forskellige former.

**Check motiv størrelse**

Motivets størrelse læses med 4 stop.

- Tryk på «Motivmidte»-ikonet
- ▶ Motivmidten bliver fundet
- Drej på stingbredde knappen
- ▶ For at flytte broderimotivet vandret
- Drej på stinglængde knappen
- ▶ For at flytte motivet lodret

**Manipulering af tekst**

- Drej på stingbredde knappen
- ▶ For at ændre afstanden mellem bogstaverne
- Drej på stinglængde knappen
- ▶ For at forme en buet tekst

**Gruppere broderimotiver**

Broderimotiver kan tilføjes en gruppe eller fjernes fra en gruppe. De grupperede broderimotiver kan redigeres som et almindeligt broderimotiv.

**Ændre rækkefølgen i en broderimotivkombination**

Rækkefølgen af broderimotiverne i en broderimotivkombination kan ændres.

**Ændre stingtype/stingtæthed**

- Satinsting kan ændres til stepsting (udfyldningssting)
- Ændre stingtæthed

Medium
0

- Tryk på «Vælg ramme»-ikonet

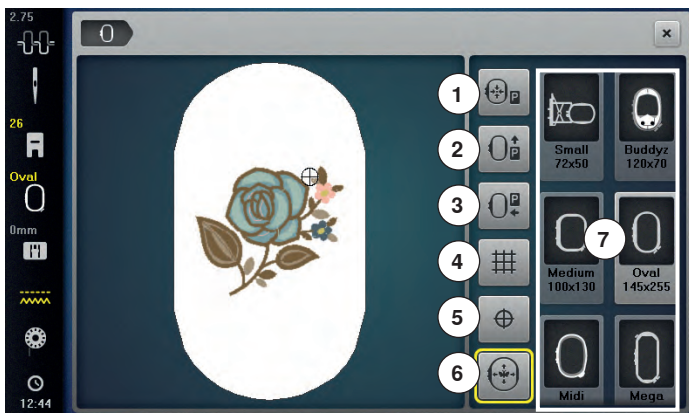

Funktioner

- 1 Forskydning af ramme
- 2 Flytte ramme bagud
- 3 Flyt broderirammen mod venstre
- 4 Gitter
- 5 Motivmidte
- 6 Flytning af motiv på skærmen
- 7 Vælg ramme



Forskydning af ramme

- ▶ Rammen flytter sig vandret ind mod midten
- Tryk på «Start/Stop»-tasten
- ▶ Rammen bevæger sig tilbage til den tidligere placering



Flytte ramme bagud

- ▶ Rammen flyttes lodret bagud
- Lettere at skifte undertråd.



Flyt broderirammen mod venstre

- Fjern broderirammen
 - ▶ Broderiarmlen flytter sig vandret mod venstre til parkeringspositionen
 - Skift til syning
- Broderimodulet behøver ikke at tages af, når der skal sys.



Gitter

- Tryk på ikonet
- ▶ E stort kryds angiver midten af rammen
- Tryk igen på ikonet
- ▶ Med gitteret der kommer frem
- Er det nemmere at placere motivet



Motivmidte

Motivets nøjagtige midte vises med cursoren på skærmen.
Rammen flyttes indtil nålen står nøjagtig i midten af motivet, hvis funktionen «Flytning af motiv på skærmen» er aktivert.



Flytning af motiv på skærmen

Ikonet er inaktivt = når motivet flyttes. Rammen bevæger sig ikke.



- Tryk på ikonet
- Bliver motivet igen flyttet, flyttes rammen med til den nye placering.
Denne funktion er kun synlig, hvis der er monteret en broderiramme.

Medium
0

Vælg ramme

- ▶ Viser den optimale ramme til det valgte motiv
- Tryk på ikonet
- ▶ Skærm til valg af mulige broderirammer og yderlige funktioner åbnes

Oversigt broderimenu

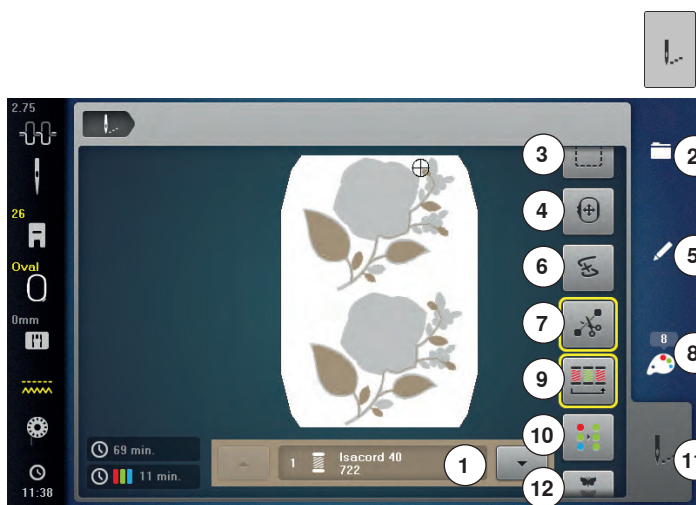

- Tryk på «Broderimenu»-ikonet

Stingbredde og stinglængde knapperne bruges til nogle af funktionerne.

Funktioner

- 1 Farveinformationslinie
- 2 Valgmenu
- 3 Rining
- 4 Flytte ramme
- 5 Redigering
- 6 Broderiforløb
- 7 Klip forbindelsessting
- 8 Farveantal
- 9 Reducere farveskift
- 10 Enkelt/Flerfarvet motiv
- 11 Broderimenu
- 12 Uendeligt broderi

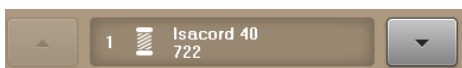

Farveinformationslinie

Giver information om de aktuelle trådfarver.

- Tryk på pilikonet op eller ned
- ▶ For at skifte mellem trådfarverne
- ▶ Broderirammen flytter sig hen til det første sting i den aktive farve

Den aktive farve kan også sys enkelt eller i en anden rækkefølge.



Valgmenu

- Vælg nyt motiv
- Tilføj broderimotiv
- Gem broderimotiv
- Slet broderimotiv



Rining

- Tryk på ikonet
- ▶ Broderimotivets område ryes med en ligesøm
- Tryk igen på ikonet - ikonet skifter
- ▶ Der sys risting rundt i rammens kant
- Tryk igen på ikonet
- ▶ Rining lukkes



Flytte ramme

Ved store broderimotiver, hvor materialet skal genopspændes (f.eks. tekst, borter osv), skal rammen flyttes med stingbredde og stinglængde knapperne til det sidste broderede sting i det allerede broderede motiv.

- ▶ Vises i på skærmen



Redigere

Skærm hvor broderimotivet kan redigeres.



Broderiforløb

På venstre side af skærmen vises motivet i den aktuelle farve og original størrelse. I højre side af skærmen vises motivet i forstørret størrelse.



Klip forbindelsessting

Som standard er ikonet aktivt (har en gul ramme). Forbindelsessting klippes automatisk.

- Tryk på ikonet
- Forbindelsessting skal klippes med hånden



Farveantal

Viser motivets farveantal.

- Tryk på ikonet
- ▶ Skærmen med farveinformationslinien til det valgte motiv åbnes



Brodere farve for farve

Når ikonet er slukket, forbliver farveantallet og broderirækkefølgen som oprindeligt.



Reducere farveskift

Når ikonet er tændt, broderes objekter med samme farver lige efter hinanden, hvilket reducerer antallet af farveskift.



Enkelt/Flerfarvet motiv

Når ikonet er aktivt (har en gul ramme), sys hele motivet i en farve uden at stoppe. Når ikonet er inaktivt, broderes farverne hver for sig.



Broderimenu

- ▶ «Broderi»-skærmen er åben
 - ▶ Broderimotivet er klar til at blive broderet
- Start broderi med «Start/Stop»-tasten på lampehuset.



Uendeligt broderi

Det er muligt at brodere allerede begyndte bordurer, selvom maskine har været slukket og tændt.

Oversigt Valgmenu



- Tryk på «Valgmenu»-tasten

Funktioner

- 1 Nyt motiv
- 2 Tilføj broderimotiv
- 3 Gem broderimotiv
- 4 Slet broderimotiv

**Nyt motiv**

- ▶ En oversigt af den sidst brugte mappe vises (Alfabeter, Broderimotiver, Sømme, Mine designs)
- Vælg det ønskede broderimotiv

**Tilføj broderimotiv**

- ▶ En oversigt af den sidst brugte mappe vises (Alfabeter, Broderimotiver, Sømme, Mine designs)
- Vælg det ønskede broderimotiv

**Gem broderimotiv**

- ▶ «Hukommelses»-skærmen åbnes

**Slet broderimotiv**

- ▶ «Slette»-skærmen åbnes

Oversigt Farveskærm



- Tryk på «Farveantal»-ikonet



Farvehjul

- Tryk på ikonet
- ▶ «Farvehjuls»-skærmen åbnes



Ændre trådmærke

- Tryk på ikonet
- ▶ Skærm med diverse trådfabrikater åbnes



Farvemønster information

- Tryk på «op/ned»-ikonerne for at rulle gennem informationerne til farvemønsteret



Broderimotiv

Vælg broderimotiv



Brodermotiver kan vælges fra mapperne «Alfabet», «Broderimotiver», «Sømme» og «Mine designs».

Alfabetet



Vælg alfabet

- Tryk på «Alfabet»-ikonet
- ▶ De forskellige skrifttyper vises på skærmen
- Tryk på det ønskede «Skrifttype»-ikon eller på «0-9»-ikonet for at vælge den ønskede skrifttype



Indtast tekst

- ▶ En skærm med et tastatur åbnes
 - ▶ Ikonet «ABC» (store bogstaver) er automatisk valgt
 - Vælg en skrifttype
- Mellemrumstasten er den store tast under tastaturet.
- ▶ Teksten vises i tekstlinjen 1
 - Bekræft med ✓

Slet tekst

- Tryk på tekstlinjen 1
- ▶ Hele teksten slettes komplet

Korrektur

- Tryk på ikon 2
- ▶ Teksten slettes fra højre mod venstre



- 3 «ABC» alt med store bogstaver (standard)
- 4 «abc» alt med små bogstaver
- 5 «1,2,3» tal og matematiske tegn
- 6 «@&!...» specialtegn



Hvis den redigerede tekst ikke passer i rammen, roteres den 90°. Et stort antal bogstaver kan være i rammens længderetning. Hjælper det ikke, ændres skriftstørrelse eller antallet af bogstaver reduceres.

BERNINA motiver

Alle BERNINA broderimotiver kan enten broderes direkte eller kombineres med de funktioner, brodermaskinen tilbyder.



Oversigt broderimotiver

Motiverne er gemt efter emner i mapperne.

- Tryk på «Brodermotiv»-ikonet
- Vælg mappe
- Vælg det ønskede broderimotiv

Sømme

Sømmene bliver ligesom i symodus del op i kategorier og vises i mapper.



Søm oversigt

- Vælg mappe
- Vælg det ønskede sømmønster

Mine Designs

Alle BERNINA broderimotiver kan enten broderes direkte eller kombineres med de funktioner, brodermaskinen tilbyder.

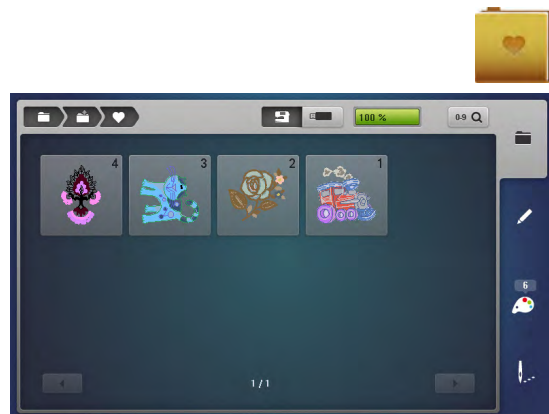

Oversigt broderimotiver

- Tryk på «Mine Designs»
- Vælg det ønskede motiv med sømvalgstasterne eller med «0-9»-ikonerne

Broderimotiver med funktioner

For at aktivere funktionen, tryk på det tilhørende ikon og lav ændringer med stingbredde og stinglængde knapperne.

Flytte Motiv

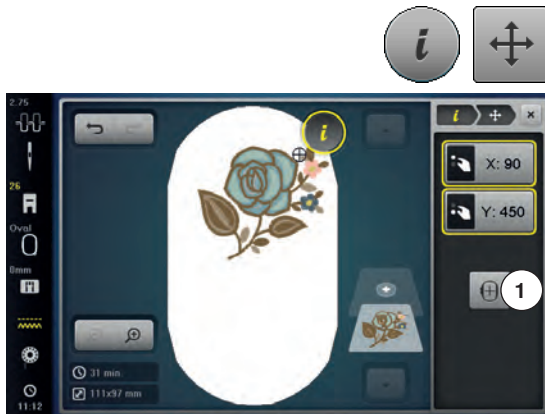

- Tryk på «i»-ikonet
- Tryk på «Flytte Motiv»-ikonet
- Drej på stingbredde knappen
- ▶ For at flytte broderimotivet til siden (horisontal)
- Drej på stinglængde knappen
- ▶ For at flytte broderimotivet vertikalt
- ▶ Ændringerne vises i 1/10 mm i informationsområdet
- Drej på stingbredde og stinglængde knapperne
- ▶ Motivet flyttes diagonalt når tallet i begge ikoner er det samme
- Tryk på informationsområderne med de gule rammer eller tryk «Center»-ikonet 1
- ▶ For at flytte motivet tilbage til midten af broderirammen

Rotere Motiv



- Tryk på «i»-ikonet
- Tryk på «Rotere Motiv»-ikonet
- Drej stingbredde-/stinglængdeknappen mod højre
- ▶ For at rotere motivet til højre
- Drej stingbredde-/stinglængde knappen mod venstre
- ▶ For at rotere motivet mod venstre
- ▶ Ændringen vises i grader (°) i informationsområdet
- Tryk på informationsområdet med den gule ramme
- ▶ For at gendanne til grundindstilling (0°/360°)
- Tryk på «+90»-ikonet 1-4x
- ▶ For at dreje motivet i 90°s trin (90°, 180°, 270°, 360°)

Ændre broderimotiv størrelsen proportional

Har ikonet «Bibehold proportionalerne» en hvid ramme, bliver broderimotivet ændret proportionalt.



- Tryk på ikonet «i»-dialog
- Tryk på ikonet «Ændre broderimotiv størrelse»
- ▶ Drej «Multifunktionsknappen oppe/nede» mod højre, for at forstørre broderimotivet proportionalt
- ▶ Drej «Multifunktionsknappen oppe/nede» mod venstre, for at reducere broderimotivet proportionalt

Ændre brodermotiv størrelsen uproportionalt

Har ikonet «Bibehold proportionerne» ikke en hvid ramme, bliver brodermotivets størrelse ændret uproportionalt.

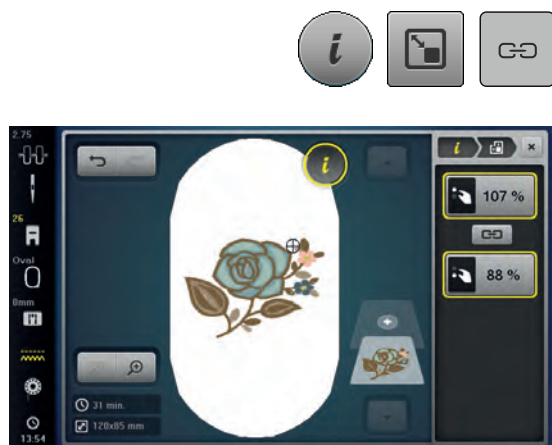

- Tryk på ikonet «i»-dialog
- Tryk på ikonet «Ændre brodermotiv størrelse», for at ændre brodermotivets bredde og højde uafhængigt af hinanden
- Tryk på ikonet «Bibehold proportionerne»
- Drej «øverste multifunktionsknap», for at ændre brodermotivets tværgående retning (horisontalt)
- Drej «nederste multifunktionsknap», for at ændre brodermotivets på langs (vertikalt)
- ▶ Brodermotivets størrelse bliver ikke forstørret eller reduceret proportionalt

Spejlvending



- Tryk på «i»-ikonet
- Tryk på «spejlvending venstre/højre»-ikonet
- ▶ For at spejlvende motivet vandret
- Tryk på «spejlvending (op/ned)»-ikonet
- ▶ For at spejlvende motivet lodret

Præcis punktplacering

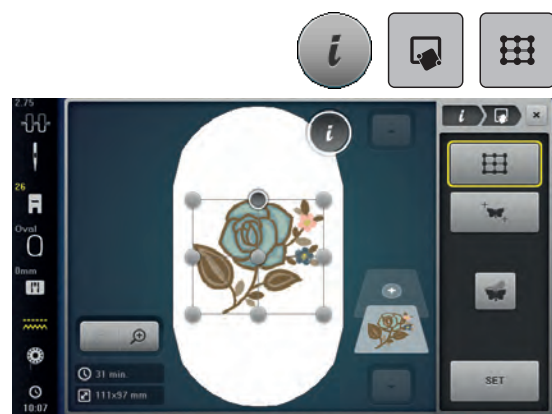

Placering af gitterpunkter

Med denne funktion kan brodermotivets størrelse nemt og præcis placeres på stoffet. Positionspunkterne placeres på gitteret.

Forudsætning: To vilkårlige punkter i brodermotivets størrelse markeres med kridt eller en vandopløselig stift. Området eller stedet, hvor brodermotivets størrelse skal placeres, skal kunne ses.

- Tryk på ikonet «i»-dialog
- Tryk på ikonet «Præcis punktplacering»
- Tryk på ikonet «Gitter»
- ▶ Brodermotivets størrelse indeholder et gitter med ni forskellige orienterings-/positionspunkter
- Vælg det ønskede positionspunkt, hvorfra brodermotivets størrelse skal justeres
- ▶ Punktet skifter farve
- Drej den «øverste multifunktionsknap» eller «nederste multifunktionsknap» til venstre eller højre, for at placere nålen over den valgte markering på stoffet



- Tryk på ikonet «SET», for at bekræfte den ændrede position
- ▶ Punktet skifter farve og fastlåses
- Vælg det andet positionspunkt i broderimotivet
- Drej den «øverste multifunktionsknap» eller «nederste multifunktionsknap» til venstre eller højre, for at placere nålen over den valgte markering på stoffet
- Tryk på ikonet «SET», for at bekræfte den ændrede position
- ▶ Punktet skifter farve og fastlåses. Broderimotivet tilpasses derefter
- Tryk på ikonet «Afbryd præcis punktplacering», for at afbryde ændringerne og vende tilbage til grundindstillingen



Fri punktplacering

Med denne funktion kan broderimotivet nemt og præcis placeres på stoffet. Positionspunkterne placeres frit indenfor broderimotivet.

Forudsætning: To vilkårlige punkter i broderimotivet markeres med kridt eller en vandopløselig stift. Området eller stedet, hvor broderimotivet skal placeres, skal kunne ses.



- Tryk på ikonet «i»-dialog
- Tryk på ikonet «Præcis punktplacering»
- Tryk på ikonet «Fri punktplacering»
- Det ønskede punkt markeres indenfor broderimotivet
- ▶ Positionspunktet vises
- Drej den «øverste multifunktionsknap» eller «nederste multifunktionsknap» til venstre eller højre, for at placere nålen over den valgte markering på stoffet



- Tryk på ikonet «SET», for at bekræfte den ændrede position
- ▶ Punktet skifter farve og fastlåses
- Vælg det andet positionspunkt i broderimotivet
- Drej den «øverste multifunktionsknap» eller «nederste multifunktionsknap» til venstre eller højre, for at placere nålen over den valgte markering på stoffet
- Tryk igen på ikonet «SET», for at bekræfte den ændrede position
- ▶ Punktet skifter farve og fastlåses. Broderimotivet tilpasses derefter
- Tryk på ikonet «Afbryd præcis punktplacering», for at afbryde ændringerne og vende tilbage til grundindstillingen

Gruppere broderimotiver

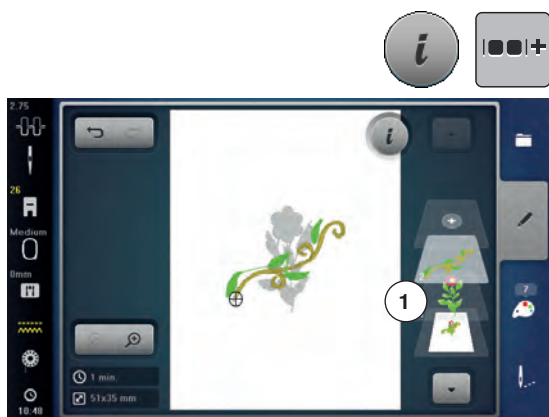

Broderimotiver kan tilføjes en gruppe eller fjernes fra en gruppe. De grupperede broderimotiver kan redigeres som et almindeligt brodermotiv. Rækkefølgen af broderimotiverne i gruppen kan ændres.

Hvis et brodermotiv tages ud af en gruppe, dvs. det er blevet opdelt i forskellige elementer og farver, bliver farverne ikke sammenlagt hvis det grupperes igen. Ved skrifttyper skal længden på forbindelsesstingene først indstilles på 1 i setup. På den måde kan alle skrifttyper tages ud af gruppen.

- Lav en broderimotivkombination
- Vælg brodermotiv (1) i kombinationen
- Tryk på ikonet «i»-dialog
- Tryk på ikonet «Gruppere»
- Tryk på ikonet «Gruppere»
- ▶ Brodermotivet over det valgte brodermotiv bliver tilføjet brodermotivgruppen
- Vælg brodermotivgruppe
- Tryk på ikonet «Opløs gruppe»
- ▶ Gruppen opløses

eller

- Lav en broderimotivkombination
- Vælg alle broderimotiver (2)
- Tryk på ikonet «i»-dialog
- Tryk på ikonet «Gruppere»
- ▶ Alle broderimotiver tilføjes brodermotivgruppen
- Vælg brodermotivgruppe
- Tryk på ikonet «Opløs gruppe»
- ▶ Gruppen opløses

Ændre rækkefølgen i en broderimotivkombination



Rækkefølgen af broderimotiverne i en broderimotivkombination kan ændres. Der er lavet en broderimotivkombination eller motivet er ikke grupperet.

- Tryk på ikonet «i»-dialog
- Tryk på ikonet «Ny sortering»
- Tryk på ikonet «Rul op», for at placere det valgte brodermotiv højere oppe i rækkefølgen
- Tryk på ikonet «Rul ned», for at placere det valgte brodermotiv længere nede i rækkefølgen

Fortryd handlingen



Alle handlinger kan trin for trin fortrydes og gendannes.

Forudsætning: Et brodermotiv er valgt og ændringer blev foretaget.

- Tryk på ikonet «Fortryd», for at fortryde den sidste handling
- Tryk flere gange på ikonet «Fortryd», for at fortryde de sidste handlinger trin for trin
- Tryk på ikonet «Gendan», for at gendanne den sidste handling
- Tryk flere gange på ikonet «Gendan», for at gendanne de sidste handlinger trin for trin

Valg af ramme



- Tryk på «Valg af ramme»-ikonet

For at opnå det bedste broderiresultat, vælges den mindst mulige ramme til det valgte broderimotiv.

- Vælg den ønskede broderiramme
- ▶ Den valgte ramme markeres med en hvid ramme oppe i højre hjørne
- Tryk på «Valg af ramme»-ikonet eller «Luk»-ikonet
- ▶ Skærmen lukkes
- ▶ Motivet vises i den valgte ramme

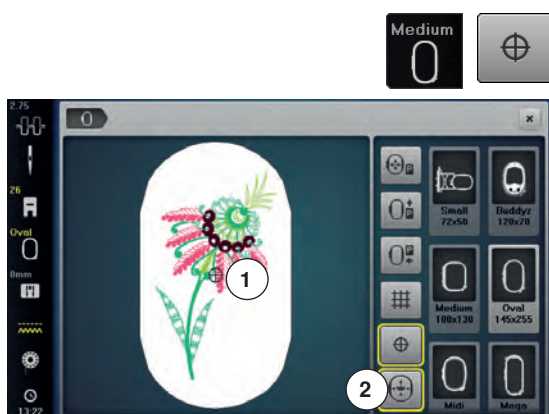

Motivmidte

- Tryk på «Valg af ramme»-ikonet
- Tryk på «Motivmidte»-ikonet
- ▶ Motivets nøjagtige midte **1** vises på skærmen
- ▶ Rammen flyttes indtil nålen står nøjagtig i midten af motivet, hvis funktionen «Flytning af motiv på skærmen» er aktivert **2**
- Tryk igen på «Motivmidte»-ikonet
- ▶ Motivets første sting vil igen blive vist på skærmen

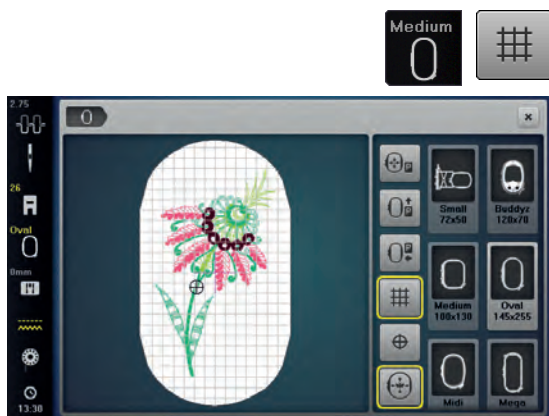

Gitter

- Tryk på «Valg af ramme»-ikonet
- Tryk på «Gitter»-ikonet
- ▶ En stor cursor angiver midten af rammen
- Tryk igen på «Gitter»-ikonet
- ▶ Gitterfunktionen gør det nemmere at placere broderimotivet
- Tryk igen på «Gitter»-ikonet
- ▶ Gitteret forsvinder

Flytte nåleplacering i motiv

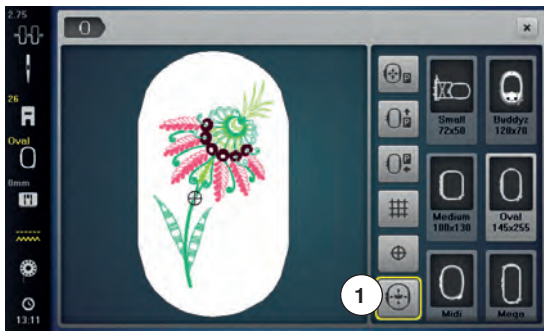

Med pegepennen kan hver enkel nåleplacering i motivet vælges direkte på «Redigerings»-skærmen.

- Vælg og rediger motivet
- Sæt den passende ramme på modulet
- «Motivmidte»-ikonet skal fravælges for at kunne teste motivet.
- Brug pegepennen til at teste placeringen inde i rammen
- Tryk med pegepennen på et hvilket som helst sted på motivet
- ▶ Cursoren (viser nålens placering) og vil nu flytte til den valgte placering
- ▶ Er ikonet «Flytning af motiv på skærmen» **1** aktiveret (har det en gul ramme), flytter broderirammen sig så nålen står over der valgte sted



Hvis tråden knækker, kan du også placere en pegepennen, i det område på skærmen, hvor trådbrudet er sket. Rammen flytter sig til det område.

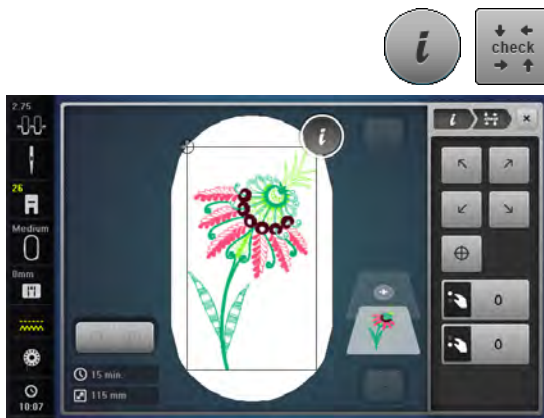

Check motivstørrelse

Med funktionen «Check motivstørrelse» læses og checkes motivet med fire stop.

- Tryk på «i»-ikonet
- Tryk på «Check»-ikonet
- Vælg de fire hjørner med pileikonerne
- Tryk på «Motivmidte»-ikonet
- ▶ Motivmidten bliver valgt
- Drej stingbreddeknappen mod venstre eller højre
- ▶ For at flytte broderimotivet vandret
- Drej stinglængdeknappen til venstre eller højre
- ▶ For at flytte motivet lodret

Zoom



- Tryk 1-5x på «Zoom+»-ikonet

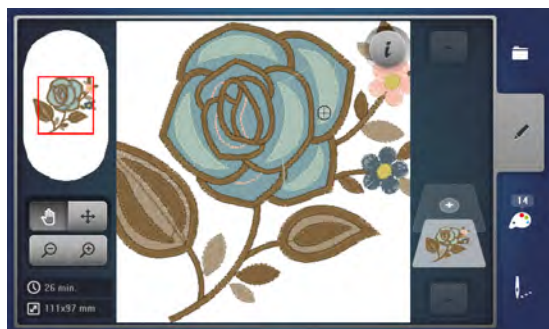

- ▶ Motivet forstørres trin for trin



- Tryk 1-5x på «Zoom-»-ikonet
- ▶ Motivet reduceres trin for trin



Flytte Motiv

- Tryk på «Flytte»-ikonet

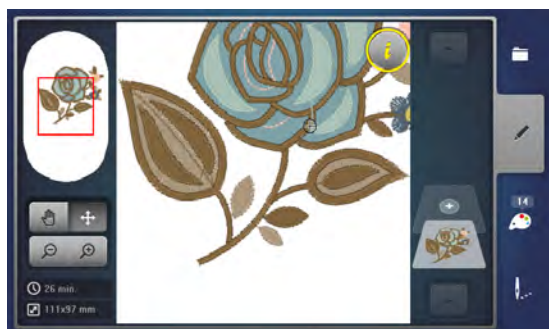

- Med fingern, pegepennen eller drejeknapperne kan du flytte placeringen af motivet, direkte på skærmen i alle retninger

Motivstørrelse og Broderitid

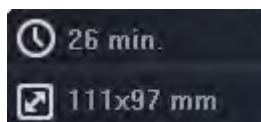

I «Redigerings»-skærmen nederst til venstre vises broderitiden i minutter, motivets bredde og højde i millimeter.

Uendeligt broderi

Det er en fordel at bruge «Mega- eller Jumbo-rammer» til uendeligt broderi. Materialet skal genopspændes så mange gange end i en «Oval-ramme». Vi anbefaler at optegne hjælpelinier på materialet, og bruge skabelonen til opspejnding. Hjælpelinierne skal være parallelle som linierne på skabelonen.



- Vælg det ønskede broderimotiv
- Tryk på «i»-ikonet
- Tryk på «Uendeligt broderi»-ikonet 1

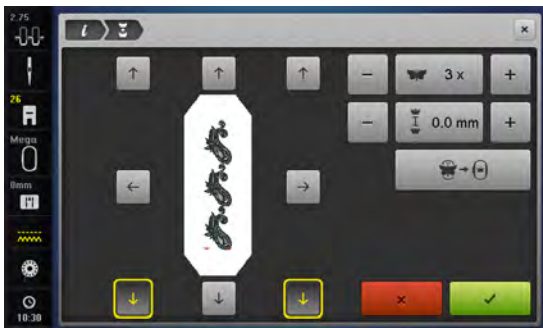

- ▶ Motivet duplikeres det antal gange, der kan passe i rammen
- ▶ Reference punkterne, der skal bruges, når materialet skal spændes op igen, broderes også
- Pileknapperne kan bruges til at lave ekstra referencepunkter i forskellige retninger



Reducer/forhøj antallet af motiver

- Med stingbreddeknappen eller med «+» eller «-»-ikonerne kan antallet af motiver reduceres eller forhøjes
- Tryk på midterikonet
- ▶ For at vende tilbage til start udgangspunktet

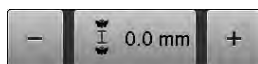

Reducer/forhøj afstanden mellem motiverne

- Med stinglængdeknappen eller «+» eller «-»-ikonet kan afstanden mellem motiverne ændres
- ▶ Afstand vises i mm
- Tryk på midterikonet
- ▶ For at vende tilbage til start udgangspunktet



Tilpas motivet til rammen

- ▶ Indgives der manuelt flere broderimotiver end der har plads i broderirammen, vises det med rødt
- ▶ Brug funktionen «Tilpas motivet til rammen» for automatisk at indstille motivets størrelse, så alle motiver kan være i rammen
- Tryk på midterikonet
- ▶ For at vende tilbage til start udgangspunktet

Broderimotiv



- Bekræft med ✓
- ▶ «Redigerings»-skærmen åbnes
- Tryk på «i»-ikonet
- ▶ Funktionsoversigten lukkes
- Skift til broderiskærmen og broder borterne



Syhastigheden kan ændres i broderimenuen.



- Når referencepunkterne er broderet, trykkes på «Uendeligt broderi»-ikonet

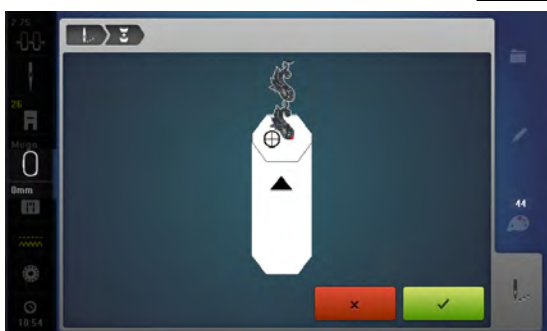

- ▶ En film viser hvordan materialet skal genopspændes
- Genopspænd materialet så de broderede referencepunkter er i den øverste del af broderirammen
- Ved genopspænding vær opmærksom på at reference punkterne ikke ligger for tæt på rammens kant. De skal ligge mindst 3 cm fra rammens øverste kant, for at sikre de ikke kommer udover broderiområdet
- Sæt broderiramme på
- Tryk på ✓

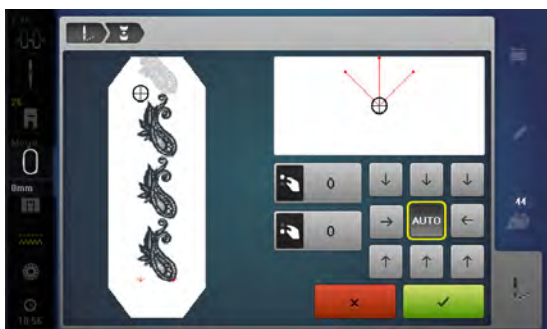

- ▶ Rammen flytter sig tæt på det sidste sting
- Med stingbredde- og/eller stinglængdeknappen flyttes broderirammen til nålen står over det sidste sting
- Med ✓ skiftes der til broderiskærmen og broderiet forsættes
- Gentag disse trin til broderiet har den ønskede længde
- ▶ «Auto» er aktiv. Rammen flytter automatisk til det sidste reference punkt
- Pile knapperne kan bruges til at bestemme hvilken side af broderiet, der skal tilpasses
- Opspænd materialet derefter
- Med ✓ skiftes der til broderiskærmen og broderiet forsættes

Friarmsbroderi

Friarmsbroderi er broderi på lukkede og rørformede stoffer eller beklædningsstykker, som under broderingen er placeret rundt om friarmen på broderimaskinen. Det bruges ofte ved ærmer, bukseben eller andre smalle beklædningsstykker.



Et stofrør kan nemt placeres rundt om friarmen på maskinen, hvis broderirammen er sat til venstre i parkerings position, inden den monteres eller fjernes. Tryk på ikonet «Start/Stop», for at bringe broderirammen tilbage i broderipositionen. Hvis det er muligt bruges en fyldt undertrådsspole, da broderirammen skal fjernes for at skifte spolen. Bordurer kan nemt og præcis lukkes til en ring langs rørkanten. Før du broderer det sidste broderimotiv og efter stoffet er placeret, aktiveres funktionen «Præcis punktplacering» i redigeringsmodus. Med underfunktionen «Fri punktplacering», indsættes det manglende broderimotiv præcist.

Mobiliteten af friarmen kan være begrænset eller indskrænket ved meget stramme stofrør. Det er derfor altid vigtigt, at broderirammen har nok plads til at bevæge sig frem og tilbage under brodering. Hvis broderimodularmen generes af for stramme stofrør, kan det føre til forskydninger i broderimotivet eller skader på stoffet.

Kontroller friarmens bevægelighed

Bemærk: Ved små rør kan fjernelse af tråd slås fra i setup-programmet.

- Broderimotivet åbnes på maskinen og redigeres som ønsket
- Broderimotiv positionen og størrelsen markeres på stoffet, på den bedste måde
- Vælg den mindst mulige broderiramme
- Stof med passende stabilisering opspændes eller klæbes i broderirammen, alt afhængigt hvilken stabilisering der bruges
- Stofrøret trækkes forsigtigt over friarmen på maskinen og broderirammen monteres på broderimodulet
- Kontroller positionen af broderimotivet, hvis det er nødvendigt
- Test før broderi start om broderirammen kan bevæges tilsvarende frem og tilbage, i forhold til størrelsen på broderimotivet
- Tryk på ikonet «Kontroller motiv størrelse»
- Efter succesfuld test af størrelsen på broderimotivet, kan broderiprocessen startes



En detaljeret vejledning om broderi, brug af egnet materiale eller valg af de nødvendige broderiindstillinger på maskinen, finder du i «Vejledningen» under broderiteknikker --> Broderi.

Motiv orden

Broderimotiver kan arrangeres i forskellige forudbestemte former.
Broderimotivet kan placeres vilkårligt med fingeren eller pegepennen.



- Vælg det ønskede broderimotiv
- Vælg den ønskede broderiramme
- Tryk på «i»-ikonet
- Tryk på «Motiv orden»-ikonet 1

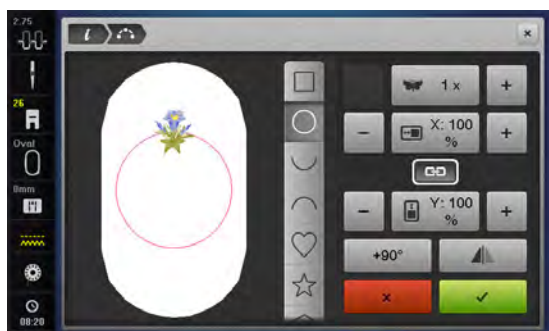

Vælg form

Der er forskellige former at vælge imellem. Ved at rulle igennem skærmen bliver andre former. Som standard er rektanglet aktiv.

- Vælg den ønskede form f.eks cirkel
- ▶ Broderimotivet vil blive placeret på den cirkulære linie øverst i midten

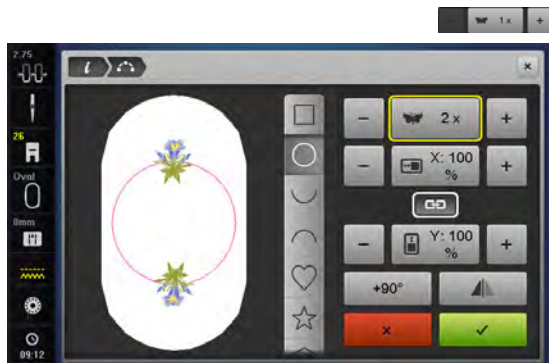

Reducer/forhøj antallet af broderimotiver

- Tryk på «+»/«-»-ikonet med fingeren eller pegepennen eller
- Drej stingbreddeknappen mod venstre eller højre
- ▶ Antallet af broderimotiver bliver reduceret/forhøjet
- Tryk på feltet med den gule ramme
- ▶ Grundindstillingen bliver gendannet

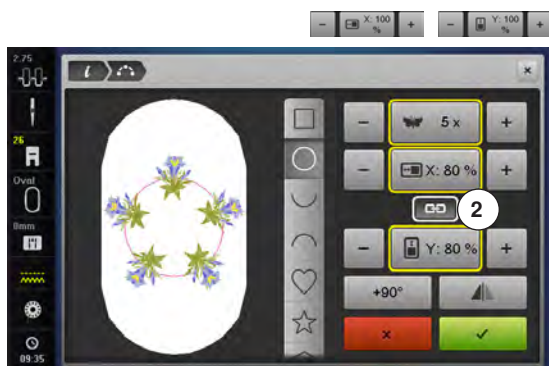

Ændre størrelse på formen

- Tryk på «+»/«-»-ikonet med fingeren eller pegepennen
- ▶ Er ikon 2 aktiveret bliver størrelsen af formen proportional forstørret/reduceret
- Tryk på feltet med den gule ramme
- ▶ Grundindstillingen bliver gendannet

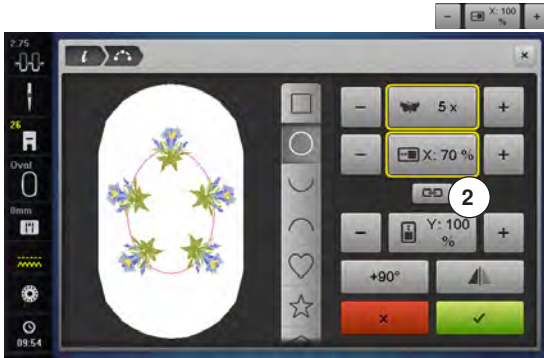

Ikon 2 skal være aktiveret.

- Tryk på «+»/«-»-ikonet med fingeren eller pegepenen
- ▶ Størrelsen af formen bliver forstørret/reduceret i bredden
- Tryk på feltet med den gule ramme
- ▶ Grundindstillingen bliver gendannet

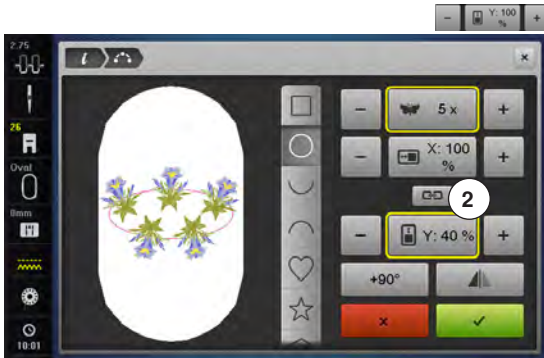

Ikon 2 skal være aktiveret.

- Tryk på «+»/«-»-ikonet med fingeren eller pegepenen
- ▶ Størrelsen af formen bliver forstørret/reduceret i højden
- Tryk på feltet med den gule ramme
- ▶ Grundindstillingen bliver gendannet

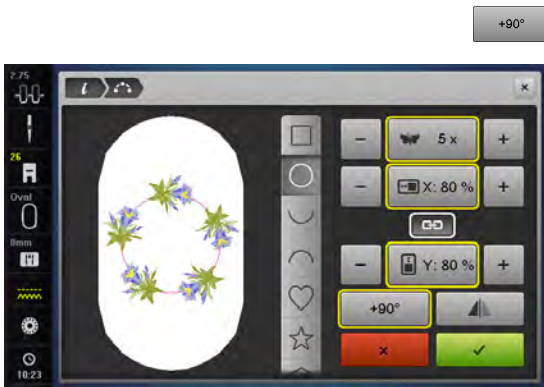

Rotere Motiv

- Tryk på «+90°»-ikonet med fingeren eller pegepenen
- ▶ For at dreje motivet i 90°s trin urets retning



Spejlvending

- Tryk på «spejlvending venste/højre»-ikonet med fingeren eller pegepenen
- ▶ Hvert andet broderimotivet spejles i tværgående retning
- Tryk på feltet med den gule ramme
- ▶ Grundindstillingen (0°) bliver indstillet



Broder motiv

- Bekræft det designede motiv med ✓
- ▶ «Redigerings»-skærmen åbnes
- Tryk på «i»-ikonet
- ▶ Funktionsoversigten lukkes
- Skift til broderiskærmen og broder motivet



Luk «Motiv orden»-skærmen

Hvis «Motiv orden» skærmen blev lukket med X, vises det motiv der er designet på «Redigerings»-skærmen ikke og kan ikke broderes.

Kombinationer

Lave kombinationer

Når der oprettes kombinationer vises niveauerne på højre side af rammen. De viser i hvilken rækkefølge broderimotivet er skabt. Niveauerne kan anvendes hvis du vil bearbejde broderimotivet og til at udvælge motiver. Der kan også blive slettet fra niveauerne, ved at klikke på nivauet og skubbe billedet til venstre eller højre.

- Vælg et motiv fra en mappe i brodericomputeren



- ▶ Motivet 1 vises på redigeringskærmen



Tilføj broderimotiv

- Tryk på «Tilføj motiv»-ikonet eller
- Tryk på «Valgmenu»-tasten
- Tryk på «Tilføj motiv»-ikonet
- Tryk på det ønskede motiv i vælgermenuen
- ▶ Det valgte motiv 2 bliver tilføjet

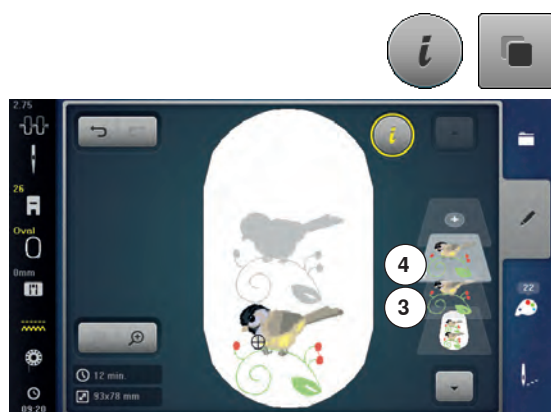

Duplikere et motiv

- Tryk på «i»-ikonet
- Tryk på «Duplikere motiv»
- ▶ Det aktive motiv 3 bliver fordoblet 4

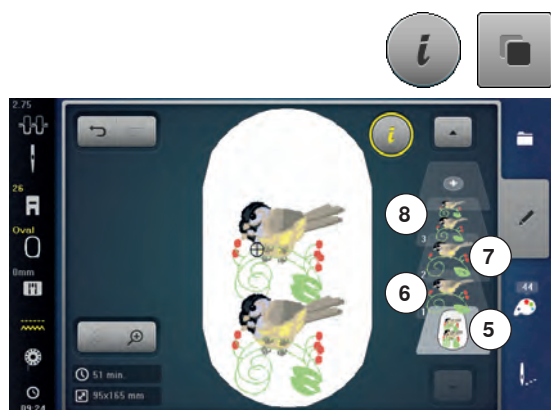

Duplikere en kombination

- Aktiver kombination 5
- ▶ Tryk på «i»-ikonet
- Tryk på «Duplikere motiv»
- ▶ Den aktive kombination 6+7 bliver fordoblet 8

Ved fordobling af en kombination kan de enkelte motiver ikke vælges, modsat original kombinationen.

Alfabeter

Tekst (f.eks. ord) kan kombineres med anden tekst eller broderimotiver. De enkelte bogstaver i en tekst (f.eks. Made to create) kombineres individuelt pr. linie samt placeres hver for sig.



Lave Tekst

- Tryk på «Alfabet»-ikonet
 - ▶ De forskellige skrifttyper vises på skærmen
 - Tryk på «Alfabet»-ikonet
 - ▶ En skærm med et tastatur åbnes
 - Indtast f.eks. Made to
- Vælg skrifttegn med hjælp af funktionen «Små bogstaver» og «Store bogstaver».
- Under tastaturet findes mellemrumstasten
 - Bekræft kombineret tekst med ✓
 - ▶ Teksten vises på «Redigerings»-skærmen

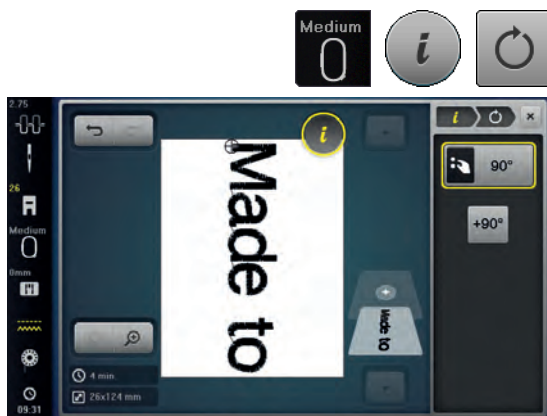

Placering

- Tryk på «Valg af ramme»-ikonet
 - Vælg medium broderiramme
 - Tryk igen på «Valg af ramme»-ikonet
 - Tryk på «i»-ikonet
 - Tryk på «Rotere Motiv»-ikonet
 - Tryk på «+90»-ikonet
 - ▶ Teksten drejes 90°
 - Tryk på «i»-ikonet over funktionsskærmen
 - ▶ Funktionsoversigten kommer frem
 - Tryk på «Flytte Motiv»-ikonet
 - Placer teksten ved at bruge drejeknapperne, pegepenen eller en finger
- Hvis et bogstav er placeret udenfor broderiområdet, bliver rammens kant rød.



Flere tekst linier

- Tryk på «Tilføj motiv»-ikonet eller
 - Tryk på «Valg af mappe»-ikonet
 - Tryk på «Tilføj motiv»-ikonet
- Skriv og placer resten af teksten.
- Tryk på «Valg af ramme»-ikonet
 - Aktiver «Gitter»-funktionen, se side 184
 - ▶ For at få en lige stor afstand imellem linierne

Motiver og tekst

Når et motiv er valgt kan tekst tilføjes svarende til det forhåndenværende arbejde (f.eks. tekst i et motiv). Teksten kan også dannes først og motivet tilføjes efterfølgende (f.eks. udsmykke teksten).



Lave Tekst

- Vælg det ønskede broderimotiv
- ▶ Motivet vises i «Redigerings»-skærmen
- Tryk på «Valg af mappe»-ikonet
- Tryk på «Tilføj motiv»-ikonet
- Tryk på det mørke «Brodericomputer»-ikon øverst på skærmen
- ▶ Valgmenuen vises
- Vælg den ønskede skrifttype
- ▶ En skærm med et tastatur åbnes
- Indtast tekst f.eks. Flowers

Vælg skrifttegn med hjælp af funktionen «Små bogstaver» og «Store bogstaver».

- Bekræft kombineret tekst med ✓
- ▶ Bogstaverne vises i redigerings-skærmen over motivet



Ændre tekst så det passer til motivet

- Tryk på «i»-ikonet
- Tryk på «Forstørre og formindske motiv i proportioner»-ikonet
- Ændre tekst for at passe til motiv
- Tryk på «i»-ikonet over funktionsskærmen
- Tryk på «Flytte Motiv»-ikonet
- Placer teksten



Manipulering af tekst

- Tryk på «i»-ikonet
- Tryk på «Manipulering af tekst»-ikonet
- Drej stingslængdeknappen mod venstre
- ▶ Teksten bues opad



Slet motiver/enkelt bogstav/tekst

Ved en sammensat kombination, der endnu ikke er gemt kan enkelte dele slettes på følgende måde:

- Vælg den del af kombinationen der skal slettes
- Tryk på «i»-ikonet
- Tryk på «Slet»-ikonet
- Bekræft med ✓ eller
- Vælg det ønskede bogstav med fingeren og hold det trykket og flyt det til højre eller venstre
- Flyt fingeren fra skærmen
- Bekræft med ✓
- ▶ Den valgte del er slettet

Skifte stingtype



- Tryk på «i»-ikonet
- Tryk på «Skifte stingtype»-ikonet

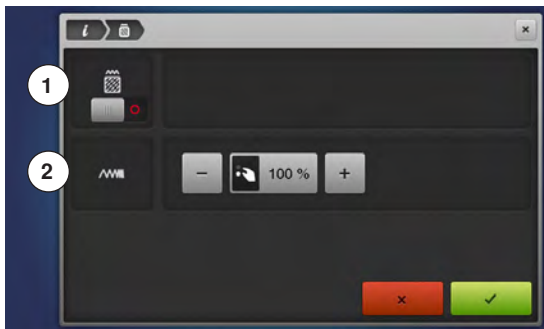

- 1 Ændre stingtype.
- 2 Ændre stingtæthed.



- Tryk på «Ændre stingtype»-ikonet
- ▶ Stepstings (udfyldningssting) grundindstilling aktiveres



Hvis motivet forstørres, kan der forekomme lange sting, som danner en «tunnel» på materialet. I dette tilfælde anbefales det at skifte udfyldningen til stepsting.

Stingtyper

Brodermotivet er udfyldt med satin eller stepsting.



Satinsøm

Nålen går fra en side til den anden.



Stepsting (Udfyldningssting)

Nålen danner sammenhængende ensartede sting.



- Tryk på «Ændre stingtype»-ikonet

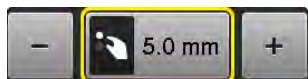
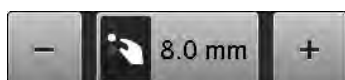

Ændre sting

Satinudfyldningen ændres til stepsting med en maksimumslængde på 8 mm (grundindstilling).

- ▶ Tryk på «+/-»-ikonerne eller drej på stingbreddeknappen til højre eller venstre
- ▶ For at gøre stinglængden længere eller kortere
- Maksimum stinglængde er 12.7 mm og minimum 0.5 mm.
- Bekræft med ✓
- Den valgte stepstingslængde gemmes og «Redigeringskærmen»-skærmen vises

Tilbage til grundindstillingen

- Tryk på informationsområdet med den gule ramme
- ▶ Grundindstilling (8 mm) aktiveres

Tilbage til satinsøm

- Tryk igen på «Skifte stingtype»-ikonet
- ▶ For at udfylde motivet igen

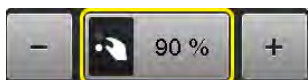

Ændre stingtæthed

- Tryk på «+/-»-ikonerne eller drej på stingbredde/-længde knappen mod højre eller venstre
- ▶ Stingtætheden reduceres (færre sting) eller øges (flere sting)
- Maksimum stingtæthed er 300% og minimum 25%.
- Bekræft med ✓
- ▶ Den valgte stingtæthed gemmes og «Redigerings»-skærmen vises

Tilbage til grundindstillingen

- Tryk på informationsområdet med den gule ramme
- ▶ Motivets grundindstillinger (100%) aktiveres igen

Motivfarver



Ændre motivfarver

- Tryk på «Farvenummer»-ikonet på skærmen
- Rul evt. frem med piletasterne, indtil den farve, der skal ændres, kommer frem
- Vælg den farve der skal ændres (f.eks. 1)



- Tryk på «Trådfarve»-ikonet
- Rul frem med pileikoneren under trådfarverne, indtil den farve, der skal ændres, kommer frem
- Vælg den farve der skal ændres eller
- Tryk på «0-9»-ikonet
- Indtast farvenummer direkte på tastaturet
 - ▶ Den nye farve er genkendt
 - ▶ Den ændrede trådfarve vises
- Tryk på «Tilbage»-ikonet **1**
- ▶ Farveoversigten i det valgte motiv vises

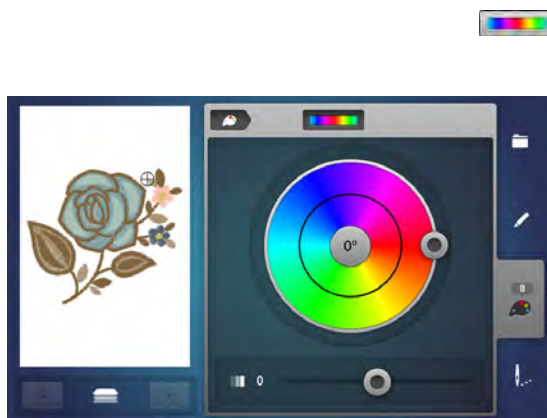

Ændre motiv farver ved hjælp farvehjulet

- Tryk på «Farvehjul»-ikonet
- ▶ «Farvehjul»-skærmen åbnes

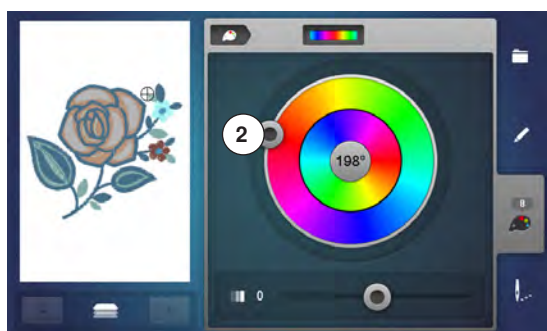

- Flyt den runde knap på skærmen med pegepenen eller fingeren **2** med eller mod uret eller
- Drej på stingbrede knappen
- ▶ Farverne ændres

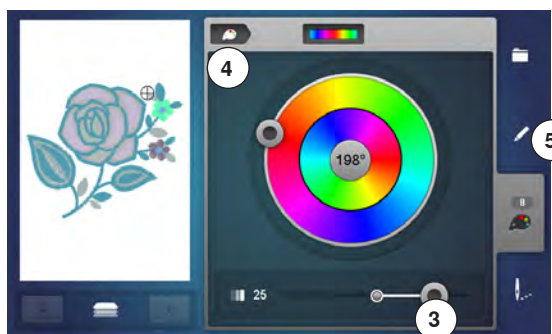

Skift lysstyrken på farverne

- Flyt den runde knap 3 på skærmen med pegepenen eller fingeren til højre/venstre eller
 - Drej på stinglængde knappen
 - ▶ Lysstyrken på farverne bliver lysere eller mørkere
 - Tryk på «Tilbage»-ikonet 4
 - ▶ De ændrede motivfarver tilordnes trådmærket
 - Tryk på «Rediger»-tasten 5
 - ▶ Broderimotivet med de nye farver vises på «Redigert»-skærmen
- Er «farvehjul»-skærmen blevet lukket og genåbnet, er farvehjulet tilbage i standardindstillingen.

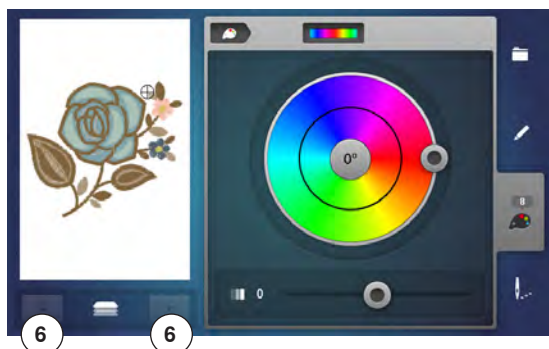

Hver enkel farve i en broderimotiv kombination kan ændres ved at trykke på «op/ned»-ikonerne 6 på venstre side af skærmen.



Ændre trådmærke

- Tryk på «Trådfarve»-ikonet
- Rul frem med piletasterne til højre eller venstre for trådmærket, indtil det trådmærke, der skal ændres kommer frem
- Tryk på «Trådmærke»-ikonet 8
- ▶ Skærmen skifter trådmærke og de tilsvarende farveinformationer vises
- Tryk på «Tilbage»-ikonet 7
- ▶ De ændrede farveinformationer vises



Motivet kan også tilordnes forskellige trådmærker.

- Rul frem til det ønskede trådmærke
- Tryk på **ikke** på «Trådmærke»-ikonet
- Rul frem til den ønskede farve
- Tryk på ikonet



Brodere farve for farve

- Tryk på «Broderimenu»-ikonet
- ▶ «Reducere farveskift»-ikonet er inaktiv (standard, grå)
- ▶ Antallet af farveskift i motivet er ikke reduceret. Broderirækkefølgen forbliver som oprindeligt. Der kan være flere farveskift 9 end nødvendigt

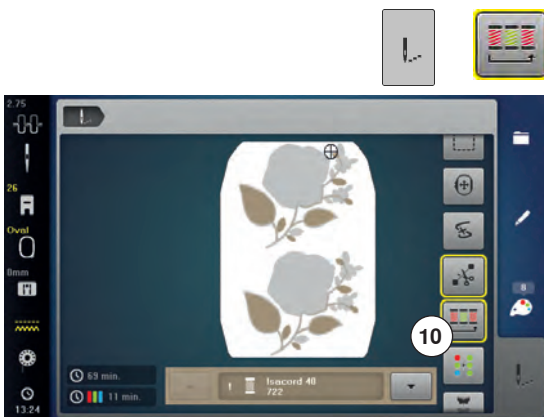

Reducere farveskift

- Tryk på «Broderimenu»-ikonet
- Tryk på «Reducere farveskift»-ikonet
- ▶ Objekter med samme farve bliver nu broderet efter hinanden og danner nu en farveblok. Dette reducerer automatisk antallet af farveskift 10
- ▶ Hvis broderimotiverne overlapper hinanden kan antallet af farveskift **ikke** reduceres



Bordere motiv i én farve

- Tryk på «Broderimenu»-ikonet
- Tryk på «Enkelt/Flerfarvet motiv»-ikonet
- ▶ Funktionen er aktiveret
- ▶ Brodericomputeren syr hele motivet og stopper når motivet er færdigt



Bordere tekst med flere farver

Skrifttegn eller tekst broderes i en farve og «Enkelt/Flerfarvet motiv»-ikonet er ikke fremme. Ønsker man at brodere de enkelte bogstaver eller hver ord i en tekst i hver sin farve, skal de programmeres og placeres separat.

- ▶ Broderimaskinen stopper efter hvert bogstav eller ord
- Farven kan skiftes
- ▶ Broderitiden for hver farve er vist

For at brodere en hel tekstkombination i en farve

- Trykkes på «Enkelt/flere farvet motiv»-ikonet, der er nu fremme
- ▶ Hele kombinationen bliver syet ensfarvet

Rining



- Tryk på «Broderimenu»-ikonet
- Tryk på «Rining»-ikonet



Der sys risting rundt om motivet.

Rining er en ekstra fiksering for at holde materiale og stabilisering bedre på plads.



- Tryk igen på «Rining»-ikonet
- ▶ Ikonet skifter



Der sys risting rundt om broderirammen.

Luk rining

- Tryk igen på ikonet
- ▶ Rining lukkes

Uendeligt broderi

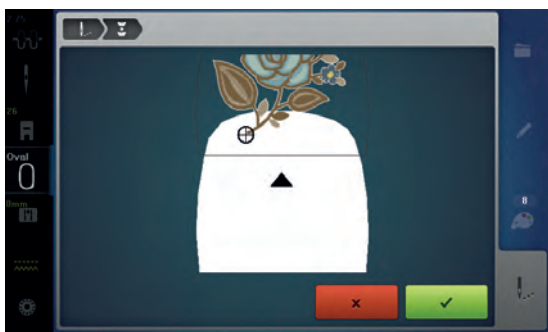

Det er muligt at brodere allerede begyndte bordurer, selvom maskine har været slukket og tændt.

Forudsætning: Borduremotivet skal været gemt i en egen mappe og motivet skal indeholde referencepunkter.

- Vælg en bordure fra personlig hukommelse
- Tryk på ikonet «Broderi»
- Ikonet «Uendeligt broderi» bliver synligt i den højre bjælke, ved at rulle op.
- Fjern broderirammen og genopspænd stoffet, så at de broderede referencepunkter er øverst i broderirammen. De skal ligge mindst 3 cm (1.18 inch) fra broderiramens øverste kant
- Sæt broderirammen på
- Tryk på ikonet «Bekræft»
- ▶ Broderirammen flytter sig automatisk tæt på det sidste sting
- ▶ Ikonet «AUTO» er aktiveret og broderirammen flytter sig automatisk tæt på det sidste referencepunkt
- Pileknapperne kan bruges til at bestemme på hvilken side af broderiet, det næste referencepunkt skal placeres
- Drej på «øverste multifunktionsknap» eller «nederste multifunktionsknap», for at placere broderimotivet nøjagtigt
- Tryk på ikonet «Bekræft»
- Tryk på «Start/Stop»-knappen for at forsætte
- Gentag disse trin til borduren har den ønskede længde



Importere sømmønster fra symodus til broderimodus

Sømmønstre eller sømkombinationer kan importeres fra symodus til broderimodus og redigeres på samme måde som et broderimotiv. På den måde kan f.eks. border nemt og hurtigt kombineres, duplikeres, spejlvendes osv. Derefter gemmes som broderimotiv i mappen «Mine Design».



Hvis et importeret sømmønster ikke bliver gemt i broderimodus, bliver det overskrevet af den næste valgte søm i symodus.

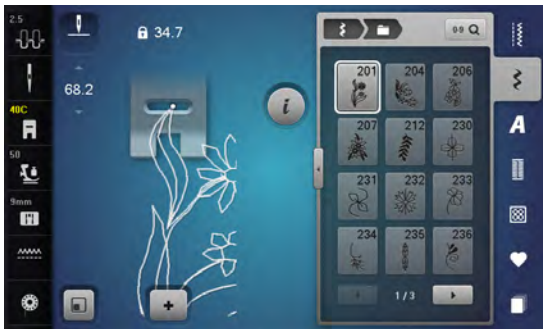

Valg af sømmønster i symodus

- Vælg f.eks søm nr. 201 i kategorien 200
- Tryk på «Home»-tasten
- Tryk på ikonet «Broderimodus»

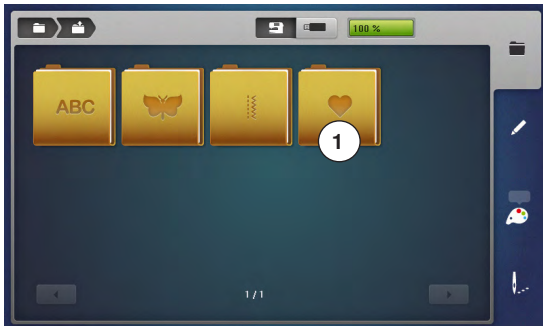

Vælg sømmønster i broderimodus

- Tryk på ikon 1 «Mine Design»



- ▶ Sømmønsteret er blevet importeret til mappen «Mine Design»
- Vælg sømmønster

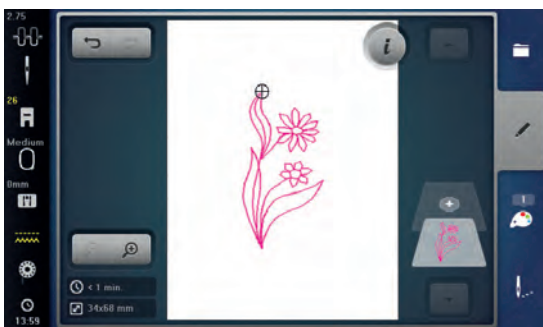

- ▶ Sømmønsteret vises på «Redigerings» skærmen
- ▶ Sømmønsteret kan nu redigeres med alle tilgængelige funktioner og broderes som et broderimotiv
- ▶ For forsat at beholde sømmønsteret i broderimodus skal det gemmes, se side **202**

Gem broderimotiv

Motiver fra broderimaskinen, USB-stik, og motiver udført i BERNINA broderisoftware, kan kombineres og ændres på forskellige måder og derefter gemmes.

Motiver kan enten gemmes i hukommelsen på broderimaskinen eller på USB stik.



Et motiv, hvis størrelse er blevet ændret og gemt, betragtes som et nyt motiv, når det efterfølgende vælges igen. Derfor angives samtlige procentsatser som 100%, og de oprindelige ændringer kan ikke længere ses.

Broderimaskinens hukommelse

- Vælg det ønskede broderimotiv
- Lav evt. ønskede ændringer
- Tryk på «Valgmenu»-tasten
- Tryk på «Gem»-ikonet 1

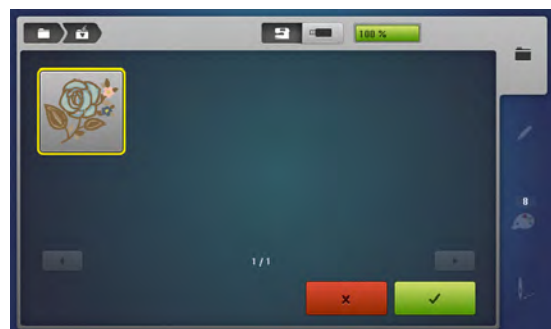

Motivet, der skal gemmes vises med en gul ramme.

- ▶ «Broderimaskine»-ikonet er aktiveret
- ▶ «Mine Designs» mappen åbner automatisk
- ▶ Den ledige hukommelse vises i procenter (%) på den grønne linie
- Vælg motivet der skal gemmes
- ▶ Motivet gemmes i numerisk rækkefølge i «Mine Designs» mappen
- ▶ «Redigerings»-skærmen vises igen

USB Stik

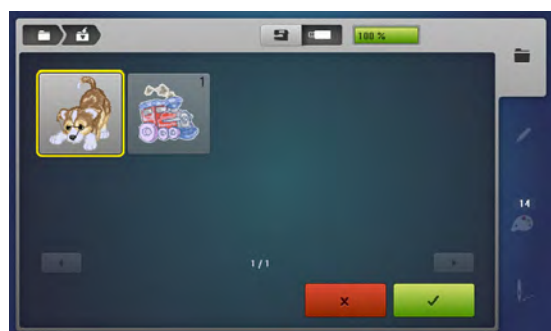

Motivet, der skal gemmes vises med en gul ramme.

- Sæt USB stikket i
- Tryk på «USB-stik»-ikonet
- ▶ Den ledige hukommelse vises i procenter (%) på den grønne linie
- Vælg motivet der skal gemmes
- ▶ Motivet er nu gemt på USB stik



Tomme USB stik fås som ekstra tilbehør hos din BERNINA-forhandler.
Stik fra andre fabrikanter virker evt. ikke, især sådanne med større hukommelseskapacitet.
USB-stikket skal indsættes i computeren før brug og formateres til FAT 32.

Overskrive motiver

Motiver der er gemt i hukommelsen eller på et USB stik kan direkte overskrives med et nyt motiv.

- Vælg det ønskede brodermotiv



- Sæt BERNINA USB stik i
- Tryk på «Valgmenu»-tasten
- Tryk på «Gem»-ikonet



Motivet, der skal gemmes vises med en gul ramme.

- Tryk på «Brodericomputer»-ikonet eller «USB-stik»-ikonet
- Tryk på det motiv, der skal overskrives

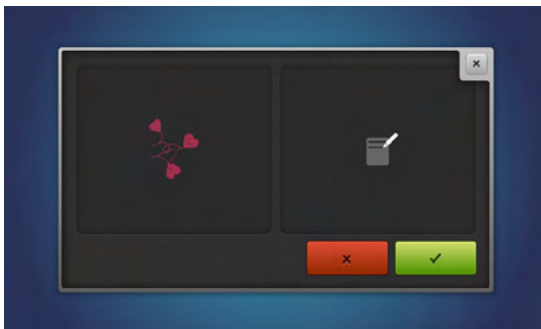

- Bekræft med ✓
- ▶ Motivet er nu gemt på den valgte plads

Slet et gemt motiv



- Sæt USB stikket i
- Tryk på «Valgmenu»-tasten
- Tryk på «Slet»-ikonet
- Tryk på «USB-stik»-ikonet eller
- «Brodericomputer»-ikonet eller

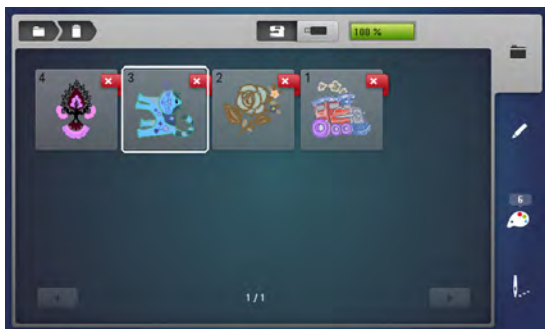

- Vælg motivet, der skal slettes

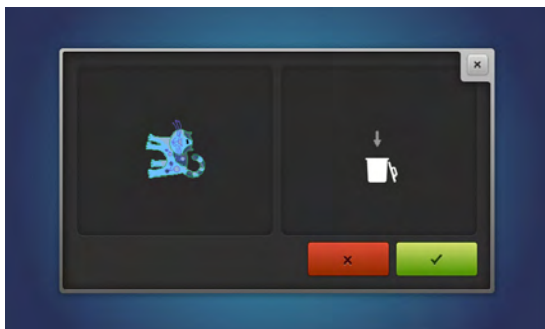

- Bekræft med ✓
- ▶ Motivet er slettet

Afbryd sletning

- Tryk på ✗
- ▶ Sletningen afbrydes og den foregående skærm kommer frem

Slet alle gemte motiver

Det er muligt at slette hele indholdet af USB stikket eller mappen «Mine Designs» på en gang.



- Tryk på «Setup»-ikonet
- Tryk på ikonet «Sycomputerens indstillinger»
- Tryk på «Grundindstillings»-ikonet

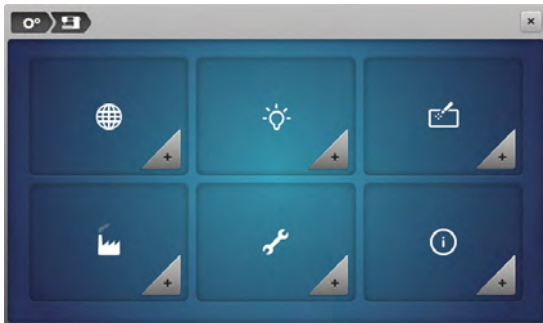

Ved broderi er der to muligheder:

- 1 Mine Designs
 - 2 USB stik (USB stik skal være sat i)
- Tryk på det felt hvor indhold skal slettes

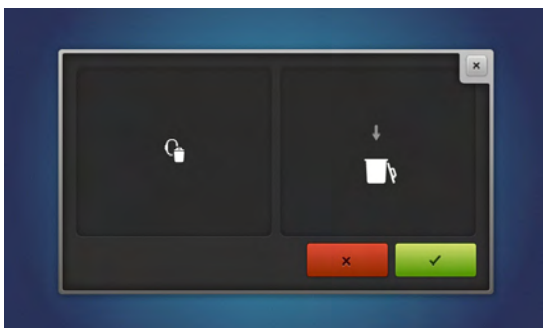

- Bekræft med ✓
- ▶ Indholdet er slettet

Afbryd sletning

- Tryk på ✗
- ▶ Sletning afbrydes og den foregående skærm kommer frem

Broderi start

Valg af ramme



- Vælg broderimotiv
 - ▶ Den optimale (mindst mulige) ramme til det valgte broderimotiv vises
 - ▶ «Ramme»-ikonet **1** viser hvilken ramme der skal sættes på
- Sæt den anbefalede ramme på

Montering af broderiramme

- Hæve nål og broderifod
- Hold rammen med materialets retside op og monteringsgrebet til venstre

Indsæt monteringsgrebet i broderiarmen

- Før rammen under broderitrykfoden
- Pres de to klemmer på rammens monteringsgreb mod hinanden
- Placer rammens midterpunkter (små klemmer) over broderiramens greb
- Tryk rammen ned til den sidder fast
- Slip rammens monteringsgreb

Fjern broderirammen

- Pres de to klemmer på rammens monteringsgreb mod hinanden
- Løft op for at fjerne rammen

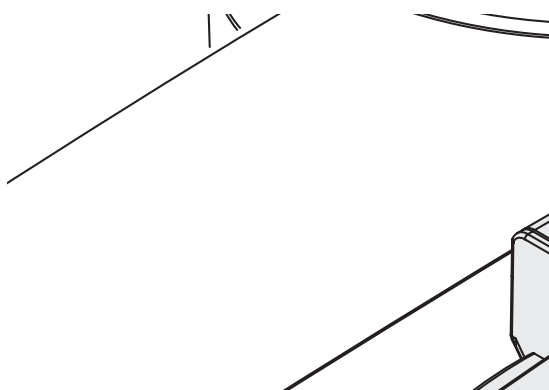

- Tryk på «Broderimenu»-ikonet eller «Start-stop»-tasten
 - ▶ Broderirammen bevæger sig
 - ▶ Broderirammen læses



Kalibrer broderirammen se side 57.



Når «Broderimenu»-ikonet bliver trykket, er ændringerne ikke synlige mere, når der skiftes tilbage til «Redigerings»-skærmen. «Informations»-ikonet er igen blå og funktionsikonerne er ikke gule mere og værdierne er på 100%.

Broderimenu



- ▶ Broderimenuen åbnes
- ▶ Broderimotivet er klar til at blive broderet

Broderi med «Start/Stop»-tasten



- Tryk på «Start/Stop»-tasten til brodericomputeren starter

Afbryd broderiprocessen

- Tryk på «Start/Stop»-tasten
- ▶ Brodericomputeren stopper

Brodere farven færdig

- Tryk på «Start/Stop»-tasten
- ▶ Broderimaskinen broderer alle delene i den aktive farve
- ▶ Broderimaskinen stopper automatisk, når den er færdig
- ▶ Begge tråde klippes automatisk

Farveskift

- ▶ Brodericomputeren er automatisk klar til næste broderifarve
- Skift overtrådsfarve svarende hertil
- Brodér med den nye farve



«Broderi»-skærm

- ▶ «Broderi»-skærmen åbnes så snart man begynder at brodere

Broderi hastighed

For at opnå den bedste broderikvalitet, reduceres broderihastigheden alt efter broderipositionen. Standard er «optimal» hastighed og som ekstra er der «maksimal» hastighed.



- Tryk på «Broderihastigheds»-ikonet
- ▶ Den maksimale broderihastighedsmodus bliver aktiveret

Bemærk venligst, at der ikke kan garanteres for broderimotivets kvalitet ved maksimal hastighed.



- Tryk igen på ikonet «Broderihastighed» eller sluk og tænd for brodericomputeren for at aktivere optimal broderihastighed igen

Broderimotiv



Slut på broderi

- Når motivet er færdigt, trykkes på ikonet 1 for at afslutte broderiprocessen eller tryk på 2 ikonet for at brodere rapporten igen

Start broderi med fodpedal

Bruges fodpedalen skal den holdes nede hele tiden.

- Tryk på fodpedalen

Afbryd broderiprocessen

- Slip fodpedalen
- ▶ Brodericomputeren stopper

Brodere farven færdig

- Tryk på fodpedalen
- ▶ Broderimaskinen broderer alle delene i den aktive farve
- ▶ Broderimaskinen stopper automatisk, når den er færdig
- ▶ Begge tråde klippes automatisk

Farveskift

- ▶ Brodericomputeren er automatisk klar til næste broderifarve
- Skift overtrådsfarve svarende hertil
- Brodér med den nye farve



«Broderi»-skærm

- ▶ «Broderi»-skærmen åbnes så snart man begynder at brodere



Broderi med fodpedalen, anbefales kun når der broderes en lille sekvens.

Trådbrud under broderi

Det er muligt at over- eller undertråden slipper op eller knækker under broderiet. Hvis det sker, stopper brodericomputeren automatisk, hvis over- og undertrådsensorerne er aktiveret i Setup-Programmet.

Over- eller undertråden knækker



- ▶ Broderimaskinen stopper automatisk
- ▶ En film vises
- Kontroller overtråden
- Tråd nålen igen
- Kontroller undertråd
- Spol undertråd op eller tråd undertråden igen

Broderiforløb ved trådbrud



- Tryk på «Trådbrud»-ikonet



I venstre side af skærmen vises motivet i den aktuelle farve og original størrelse. I højre side af skærmen vises motivet i forstørret størrelse. Dette gør det lettere at kontrollere broderiforløbet.

- ▶ Et informationsområde viser hvordan stingbredde og stinglængdeknappen skal bruges
- Drej knapperne mod venstre eller højre
- ▶ For at flytte broderirammen tilbage eller fremad i broderiforløbet
- Drej stingbreddeknappen langsomt
- ▶ For at flytte rammen sting for sting
- Drej på stinglængdeknappen
- ▶ For at flytte broderirammen i større trin
- ▶ I feltet med den gule ramme vises det antal sting der flyttes i forløbet
- Brug «0-9»-feltet for at gå direkte til stingplaceringen
- Gå tilbage til en placeringen, der ligger et par sting før tråden knak og genoptag broderiet

Vend tilbage til original placeringen

- Tryk på «Tilbage»-ikonet 1
- ▶ Skærmen lukkes



Fortsætte broderi

- For at fortsætte broderi trykkes på «Start/Stop»-tasten eller tryk på fodpedalen



Broderihistorik kan også anvendes til at sy frem eller tilbage ved PaintWork, CrystalWork und CutWork Designs.

Vedligeholdelse

VIGTIGT!

Træk stikket ud før maskinen smøres/renses.
Brug aldrig alkohol, benzin, sprit eller andre former for opløsningsmidler til rengøring af maskinen!

Rengøring af skærm og sycomputer

Tør af med en blød fugtig klud.

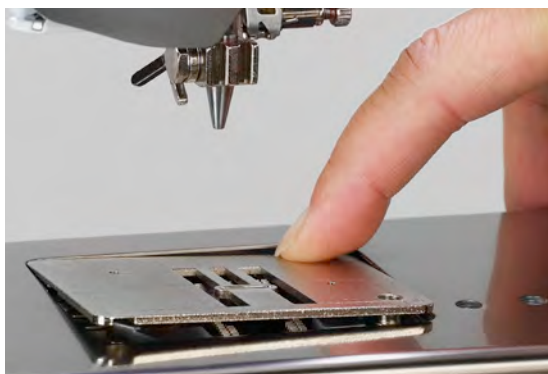

Rengøring af transportør området og griberen

Rens sycomputeren hver gang den har været i brug.

- Åben klapdækslet
- Sæt hovedafbryderen på «0»
- Tag sikket ud
- Fjern trykfod og nål
- Tryk stingpladen ned i bagerste højre hjørne til den kipper
- Fjern stingpladen
- Rengør stingpladen og undertrådsindkatoren med en børste eller en støvsuger



- Fjern spolen
- Rens griberen og griberbanen med rensbørsten, brug aldrig skarpe genstande
- Indsæt spolen
- Sæt stingpladen på igen
- Tilslut netledningen i sycomputeren
- Sæt hovedafbryderen på «I»
- Luk klapdækslet



Smøring

- Åben klapdækslet
- Sæt hovedafbryderen på «0»
- Tag sikket ud
- Fjern spolen
- Hold bøjlen med den venstre hånd og drej håndhjulet med den højre hånd til griberbanen er synlig
- Giv en meget minimale mængde BERNINA olie i griberbanen
- Isætning af spolen
- Tilslut netledningen i sycomputeren
- Sæt hovedafbryderen på «I»
- Luk klapdækslet
- Lad sycomputeren køre kort i tomgang
- ▶ For undgå olie på dine projekter

VIGTIGT!

Batteriet må ikke komme hænderne på børn.

Brug ikke genopladelige batterier.

Kast ikke batterierne i ilden.

Fare for eksplosion!

Smid ikke batteriet i husholdningsaffaldet, men bortskaffelse via det offentlige indsamlingssystem

Skift batteri

Brug kun 3V batterier, knap batteri CR 2032.

- Læg sycomputeren forsigt ned
- Fjern afdækningen til batteriet
- Låsen til batteriet åbnes med en lille skruetrækker og batteriet fjernes
- Sæt det nye batteri i, og skub det tilbage, indtil låsen klikker i
- Luk afdækningen

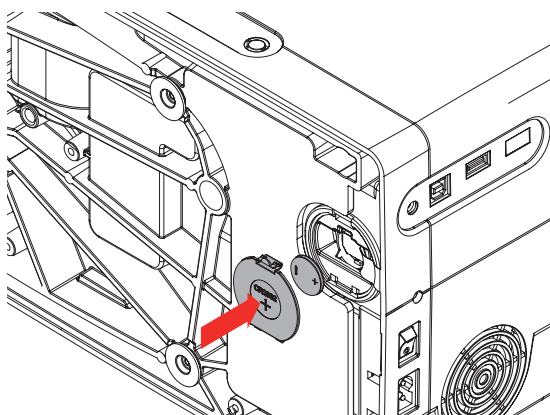
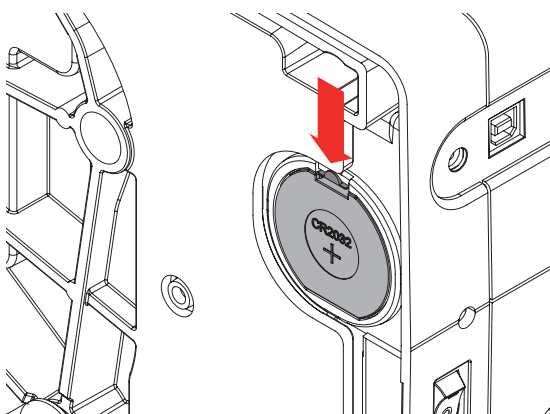
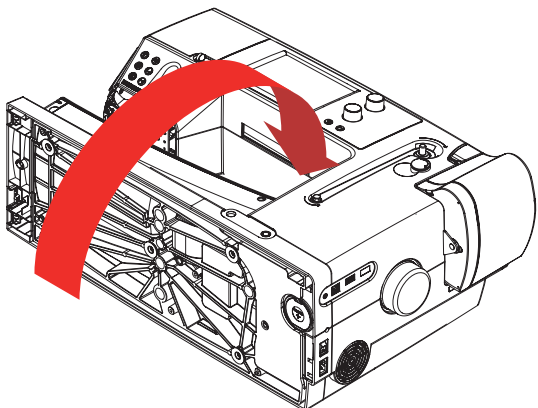

Forebyggelse og afhjælpning af fejl

I de fleste tilfælde kan du finde årsagen til opståede fejl ved at kontrollere følgende.



Diverse fejl kan løses ved at slukke sy-/brodericomputeren og genopstarte den igen efter 10 sek.

Kontroller om:



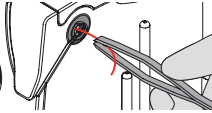



- Over- og undertråd er trådet rigtigt
- Nålen er sat rigtigt i
- Nålestørrelsen er rigtig; se nål/tråd-tabellen side 17
- At nålespidsen og skaft er intakt
- At sycomputeren er ren – fjern alle trådrester
- Griberbanen er ren
- Der er trådrester imellem trådspændingsskiverne eller under spolekapslens fjeder

Fejl	Årsag	Løsning
Uregelmæssige søm	<ul style="list-style-type: none"> – Undertråden er trådet forkert – Overtråden er trådet forkert – Nål er krum eller stump – Nål af ringe kvalitet – Overtråden er for stram/løs – Tråd af ringe kvalitet – Nål/tråd kombination passer ikke sammen – Undertråden er for stram/løs 	<ul style="list-style-type: none"> • Kontroller undertrådens trådningsvej • Kontroller overtrådens trådningsvej • Brug nye BERNINA-kvalitets nåle • Brug nye BERNINA-kvalitets nåle • Reducer/forhøj overtrådsspændningen • Brug kvalitetstråd (Isacord, Mettler, Gütermann osv.) • Brug passende nål til tråden • Reducer/forhøj undertrådsspændningen
Springer sting over	<ul style="list-style-type: none"> – Forkert nålesystem – Nålen er krum eller stump – Nål af ringe kvalitet – Nål/tråd kombination passer ikke sammen – Nålen er sat forkert i – Forkert nålespids 	<ul style="list-style-type: none"> • Brug kun nålesystem 130/705H • Brug nye BERNINA-kvalitets nåle • Brug nye BERNINA-kvalitets nåle • Nålestørrelsen er rigtig; se nål/tråd-tabellen side 17 • Skub nålen op til den støder på, når den sættes i • Tilpas nåletype til materiale
Overtråden springer	 <ul style="list-style-type: none"> – Nål/tråd kombination passer ikke sammen – Overtråden er for stram – Forkert trådet – Tråd af ringe kvalitet eller gammel tråd – Stingpladens hul eller griberispidsen er beskadiget 	<ul style="list-style-type: none"> • Brug passende nål til tråden • Løs overtrådsspændningen • Kontroller overtrådens trådningsvej • Brug kvalitetstråd (Isacord, Mettler, Gütermann osv.) • Sycomputeren skal indleveres hos en autoriseret BERNINA-forhandler • Fjern eventuelle resterende tråde i forspændingen forsigtigt med pincet tjek evt.trådgiveren, se side 213
Undertråden springer	<ul style="list-style-type: none"> – Undertrådsspændningen er for stram – Stingpladens hul er beskadiget – Nål er krum eller stump 	<ul style="list-style-type: none"> • Reducer undetrådsspændningen • Sycomputeren skal indleveres hos en autoriseret BERNINA-forhandler • Brug nye BERNINA-kvalitets nåle
Nålen knækker	<ul style="list-style-type: none"> – Nålen er ikke sat rigtig i – Materialet trækkes – Materialet trækker ved brug af tykt materiale – Dårlig kvalitetstråd med knuder 	<ul style="list-style-type: none"> • Stram nåleskruen • Træk ikke i materialet mens der sys • Brug en passende trykfod til tykke materialer (f.eks. jeansfod nr. 8). Brug udligningsplader ved syning over tykke sømme • Brug kvalitetstråd (Isacord, Mettler, Gütermann osv.)
Fejlsting	<ul style="list-style-type: none"> – Trådrester imellem trådspændingsskiverne ved overtrådsspændningen – Forkert trådet 	<ul style="list-style-type: none"> • Træk et tyndt foldet stykke stof (ikke yderkanten) imellem trådspændingsskiverne frem og tilbage for at rense den forreste og bagerste side af trådspændningen • Kontrollér over- og undertråd

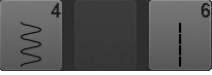
Fejl	Årsag	Løsning
Skærmen reagerer ikke	<ul style="list-style-type: none"> – Forkert kalibrering – ECO funktion er tændt 	<ul style="list-style-type: none"> • Kalibrer skærmen igen i Setup-Programmet • Sluk for ECO funktionen
Stingbredden kan ikke ændres	<ul style="list-style-type: none"> – En indstilling i sikkerhedsprogrammet er aktiv 	<ul style="list-style-type: none"> • Deaktiver indstillingen
Sy-/Brodericomputer	<ul style="list-style-type: none"> – Sycomputeren syr ikke eller syr kun langsomt – Sy-/Brodericomputer blev opbevaret i et koldt rum Sæt hovedafbryderen på «0» 	<ul style="list-style-type: none"> • Kontroller indstillingerne i Setup-Programmet • Indstil syhastigheden • Stil sycomputeren 1 time i et varmt rum, før der sys • Sæt hovedafbryderen på «I» • Sy-/Brodericomputeren skal indleveres hos en autoriseret BERNINA- forhandler
LED på tasterne lyser ikke	<ul style="list-style-type: none"> – LED defekt – ECO funktion er tændt 	<ul style="list-style-type: none"> • Sy-/Brodericomputeren skal indleveres hos en autoriseret BERNINA- forhandler • Sluk for ECO funktionen
LED-lys og lyset på friarmen lyser ikke	<ul style="list-style-type: none"> – LED defekt – ECO funktion er tændt – Slukket i Setup-Programmet 	<ul style="list-style-type: none"> • Sy-/Brodericomputeren skal indleveres hos en autoriseret BERNINA- forhandler • Sluk for ECO funktionen • Tænd i Setup-Programmet
Monteret trykfod genkendes ikke	<ul style="list-style-type: none"> – Linsen (trykfod, sycomputeren) er beskidt 	<ul style="list-style-type: none"> • Rengør linsen jævnlgt med en blød, let fugtig klud
Overtrådsindikator reagerer ikke	<ul style="list-style-type: none"> – Slukket i Setup-Programmet 	<ul style="list-style-type: none"> • Tænd i Setup-Programmet
Ikke aktiveret i Setup-Programmet	<ul style="list-style-type: none"> – Undertrådsspolen er beskadiget / defekt – Slukket i Setup-Programmet – Defekte sensorer 	<ul style="list-style-type: none"> • Kontroller undertrådsspolen, udskift den evt. • Tænd i Setup-Programmet • Sy-/Brodericomputeren skal indleveres hos en autoriseret BERNINA- forhandler
Fejl ved opdatering	<ul style="list-style-type: none"> – USB stik genkendes ikke – Opdateringsprocessen går i stå (timeglas går ikke væk) – Opdateringen kan ikke læses 	<ul style="list-style-type: none"> • Brug et BERNINA USB stik • Fjern USB stik og sluk og tænd for sy-/brodericomputeren. Fortsæt opdateringen som beskrevet i meddelelsen på skærmen • Opdatering kan ikke gemmes i en ordner • Omdan Update-dataen
Trådrester i trådgiveren	<ul style="list-style-type: none"> – Overtråden springer – Overtråden er usynlig og snapped tilbage i sycomputeren og den er viklet rundt om trådgiveren 	<ul style="list-style-type: none"> • Klip tråden ved spolen <p>Fjern dækslet til venstre for touchskærmen:</p> <ul style="list-style-type: none"> • Før multifunktions værktøjet med venstre hånd ind i slidsen på venstre side af dækslet og tryk låsen ned • Samtidig fjernes dækslet med højre hånd • Fjern rester af tråden ved trådgivereren/ reulatorens forsigtigt med en pincet • Sæt afdækningen på igen og tryk bagud til den går i hak



Fejl	Årsag	Løsning
Automatisk trådning ikke muligt	<ul style="list-style-type: none"> – Dobbeltnål begrænseren er tændt – Sensoren er defekt 	<ul style="list-style-type: none"> • Sluk dobbeltnål begrænsningen sikkerhedsprogrammet • Sy-/Brodericomputeren skal indleveres hos en autoriseret BERNINA- forhandler
Det er ikke muligt at gemme på USB stikket	<ul style="list-style-type: none"> – USB stikket er ikke eller forkert formateret – Der er ikke plads nok 	<ul style="list-style-type: none"> • Indsæt USB-stikket i computeren formater til FAT 32 • Slet data

Generelle meddelser	Forklaring	Løsning
	<ul style="list-style-type: none"> – Sømnummer findes ikke ved direkte indtastning 	<ul style="list-style-type: none"> • Kontroller det indtastede nummer og indtast et nyt nummer
	<ul style="list-style-type: none"> – Sømvalget i kombinationsskærmen er ikke muligt 	<ul style="list-style-type: none"> • Prøv en anden
	<ul style="list-style-type: none"> – Forkert nål til den valgte stingplade 	<ul style="list-style-type: none"> • Kontroller indstillingerne i sikkerhedsprogrammet
	<ul style="list-style-type: none"> – Nålen er ikke i højeste stilling 	<ul style="list-style-type: none"> • Drej håndhjulet
	<ul style="list-style-type: none"> – Ikke mere overtråd 	<ul style="list-style-type: none"> • Sæt ny overtråd på og tråd nålen
	<ul style="list-style-type: none"> – Undertrådindkatoren er aktiveret 	<ul style="list-style-type: none"> • Kontroller undertråden og evt. spolen
	<ul style="list-style-type: none"> – Hovedmotoren kører ikke 	<ul style="list-style-type: none"> • Fjern eventuelle rester af tråd i griberområdet, se venligst også "blokerede griber" side 218
	<ul style="list-style-type: none"> – Forkert fod til BERNINA overtransport 	<ul style="list-style-type: none"> • Monter en trykfod med betegnelsen «D»

Generelle meddelser

Forklaring

Løsning



– Spoling af undertråd

• Opspol undertråden i henhold til filmen



– For tykt materiale under trykfoden

• Reducer tykkelsen af materialet



– Forbindelsen mellem brodermaskinen og broderimodulet er afbrudt pga. rystelser

• Tilslut broderimodulet påny og sluk og tænd brodericomputeren igen



– Nåleplaceringen passer ikke med rammens midte

• Juster i forhold til brugsanvisningen, side 57



– Spolen blev sat forkert på

• Drej spolen, de hvide markeringer skal være synlige



– Klappedækselt er ikke lukket

• Luk klappedækselt langsomt



– Der er ikke sat nogen undertrådsspole i

• Sæt en undertrådsspole i



– Nåletråderen er ikke i startposition

• Skub forsigtigt med hånden nåletråderen til toppen

Generelle meddelser

Forklaring

Løsning



– Der er blevet trykket på automatisk trådklips tasten, nålen er nede og derfor blokeret

- Sluk sy-/brodericomputeren
- Drej håndhjulet i urets retning til nålen er oppe
- Fjern stingpladen
- Trådrester fjernes
- Monter stingpladen og tænd for sy-/brodericomputeren



– Løkker ved syning

- Tilpas trådspændningen i trådspændingsskærmen



– Slet eller overskriv af data

- Bekræft med ✓ eller afbryd ✗

Tråd blokering i griberen med nålen nede

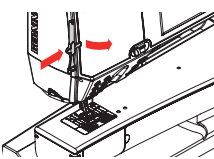

– Tråd sidder fast i griberområdet

- Fjern dækslet til venstre for touchskærmen:
- Før multifunktions værktøjet med venstre hånd ind i slidsen på venstre side af dækslet og tryk låsen ned
 - Samtidig fjernes dækslet med højre hånd
 - Løs nåleholderen med multifunktions værktøjet
 - Fjern nålen
 - Sæt afdækningen på igen og tryk bagud til den går i hak
 - Yderligere information se «Blokeret griber»

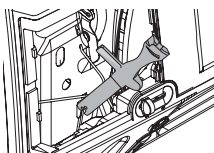

Generelle meddelelser

Forklaring

Løsning

Blokeret griber



- Sammenfiltrering af tråden i gribesystemet



Forskellige fejl kan skyldes at følgende meddelelser vises. Gør altid følgende:

Trin 1:

Hvis nålen ikke står i øverste position,

- Drej nålen op med håndhjulet i mod uret
- Hvis det umuligt: klip i overtråden, fjern dækslet og udløs nåleholderen med multi-funktions værktøjet og hæv den. Se også «Blokade i griberen med nålen nede» side **216**

Trin 2:

- Hæv trykfoden

Trin 3:

- Klip over- og undertråden over stingpladen med en saks

Trin 4:

- Hvis dækslet ikke er åben, så åben det
- ▶ Der vises en meddelelse «Manuel modus til fejlfinding» med instruktions trin

Trin 5:

- Tag stikket ud af fodpedalen

Trin 6:

- Nålen fjernes

Trin 7:

- Drej griberen manuel ud ved at dreje håndhjulet i urets retning

Trin 8:

- Prøv at dreje håndhjulet med uret, indtil blokeringen løses. Hvis det er nødvendigt, med meget kraft
- Hvis det ikke er muligt, kontakt din BERNINA forhandler

Trin 9:

- Fjern spolen og klip tråden hvis det er nødvendigt

Trin 10:

- Fjern resterende tråde omhyggeligt med en pincet. Hvis trådene sidder fast, drej langsomt håndhjulet med uret og træk i trådene, så snart de løses

Trin 11:

- Bring griberen i den viste position ved at dreje håndhjulet med uret (Se billed), så der kan trådes korrekt

Trin 12:

- Sæt en undertrådsspole i

Trin 13:

- Kontroller indstillingen af undertrådsspændningen

Trin 14:

- Drej griberen **helt** tilbage ved at dreje håndhjulet mod uret og luk dækslet

Trin 15:

- Kontroller nålen, hvis den er ok så sæt den i

Trin 16:

- Tilslut fodpedalen

Trin 17:

- Kvitter meddelelser «Manuel modus for fejlfinding» «Hovedmotor kører ikke» eller «Kontroller griber»

Blokeret griber



FARE!

Dette værktøj må kun anvendes til den beskrevne anvendelse!

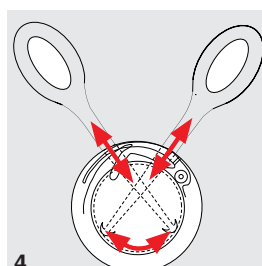
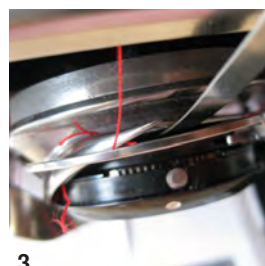
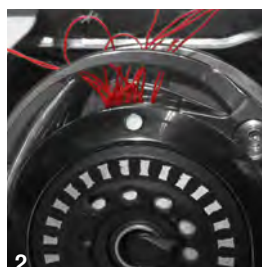
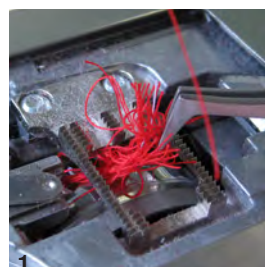

- Klip tråden ved stingpladen og fjern syprojektet
- Fjern trykfod, nål og stingplade
- Åben dækselt, griber kører ud
- Sluk sycomputeren
- Fjern først synlige tråde i hele griberområdet grundigt med pincetten fra standard tilbehøret (Billed 1)
- Hold bøjljen med den venstre hånd (se side 31) og drej håndhjulet med den højre hånd i urets retning for at bringe griberen i den viste position (Billed 2)
- Kør værktøjet langsomt ind i åbningen og træk forsigtigt i trådene med tværgående og opadgående bevægelser (Billed 3-4)
- Er alle trådene fjernet, skal du smøre sycomputeren, tænde den og luk dækselt. Griberen skal placerer sig automatisk



– Sy-/Brodericomputeren skal smøres

Vises denne meddelelse skal sycomputeren renses eller smøres. Dette garanterer at din sycomputer arbejder optimalt og får en lang levetid.



Efter smøring bringes griberen i den viste position ved at dreje håndhjulet med uret (se billed), så der kan trådes korrekt.

Generelle meddelser

Forklaring

Løsning



– Vedligehold Sy-/Brodericomputeren

- Åben dækselt og fjern spolen
- Sluk sy-/brodericomputeren
- Fjern trykfod, nål og stingplade
- Rengør Sy-/Brodericomputeren som angivet



– Broderimodulet er ikke tilsluttet
– Broderimodulet er ikke rigtigt tilsluttet

- Tilslut broderimodulet brodericomputeren
- Kontroller tilslutningen til broderimodulet



– Ingen broderiramme monteret

- Sæt broderiramme på



– Broderiramme monteret

- Fjern broderirammen



– Broderirammen bevæger sig

- Bekræft med ✓

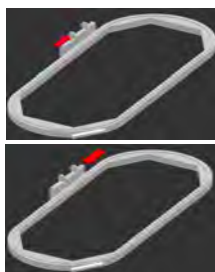

– Broderiprocessen kan ikke forsættes

- Flyt Mega-rammen til midterpositionen og fortsæt broderiet

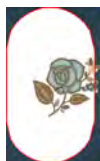

– En del af broderimotivet er uden for rammen

- Genplacer broderimotivet. De dele der ligger inde i rammen, vil blive broderet



– Broderimotivet er for stort

- Gør broderimotivet mindre eller sæt en større ramme på. De dele der ligger inde i rammen, vil blive broderet



– Broderi kan ikke startes

- Der skal vælges den anbefalede fod/den anbefalede stingplade eller et muligt alternativ

Der er ikke tilstrækkelig kapacitet på BERNINA USB stikken.

– Ikke nok fri plads på USB-stik

- Slet data på USB stik

Fejlfinding

Generelle meddelser	Forklaring	Løsning
Ingen personlige data på USB sticket.	– Ingen tilgængelige data på USB stik	• Kontroller at USB stik er indsat korrekt og genstart sy-/brodericomputeren
Gendannelsen af personlige data var ikke vellykket.	– Under opdateringsprocessen blev personlige data ikke gemt på USB stik	• Softwaren blev ikke opdateret rigtigt. Personlige data kunne ikke gendannes
Indsæt venligst BERNINA USB stikken. Sørg for at den samme USB stik er sat i under hele den automatiske opdateringsproces af software.	– BERNINA USB stik er ikke sat i	• Sæt BERNINA USB stik i og fjern det ikke under opdateringsprocessen
Software opdateringen var ikke vellykket.	– Ny software version findes ikke på USB stik	• Gem den nye software version på et BERNINA USB stik og start opdatering igen
Tillykke! Den automatiske software opdatering er vellykket. Vi ønsker dig mange timers fornøjelse med din nye BERNINA.	– Opdatering udført med succes	• Sy-/Brodericomputeren er opdateret med den nyeste softwareversion
Det er tid til serviceeftersyn. Kontakt venligst din BERNINA forhandler for at aftale en tid!	– Det er tid til serviceeftersyn. Kontakt venligst din BERNINA forhandler for at aftale en tid	• Sycomputeren skal indleveres hos en autoriseret BERNINA forhandler. Meddelelsen vises når serviceintervallet er nået. Meddelelsen kan slettes midlertidigt ved at trykke på «luk»-ikonet men vil komme frem igen næste gang sycomputeren tændes. Når meddelelsen er blevet slettet tre gange med «luk»-ikonet vil den først komme frem igen, når det næste serviceinterval er nået. Sørg for at få rensset og serviceeret din sycomputer med jævne mellemrum for at være sikker på at den arbejder optimalt og får en lang levetid. Overholdes dette ikke kan det få indflydelse på levetiden og garantien. Prisen for serviceeftersynet er landsdækkende fastlag; kontakt din forhandler for yderligere information
Fatal Error	– Sycomputeren starter hele tiden forfra	• Kontakt din BERNINA-forhandler

Søm oversigt

Nyttesømme

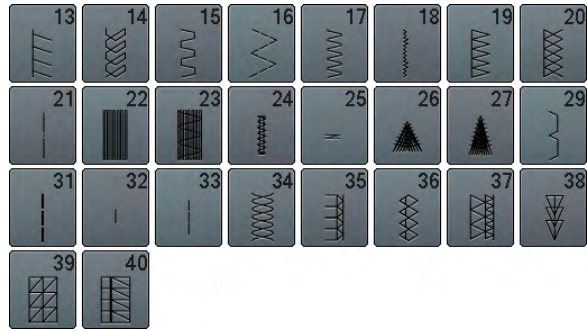
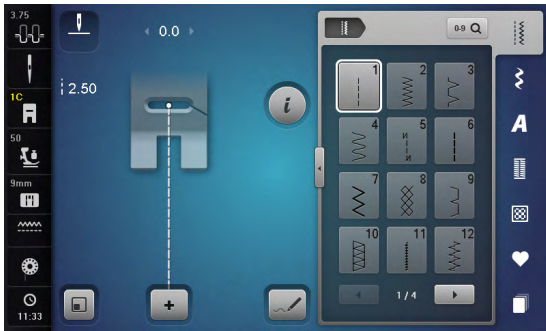

Knaphuller

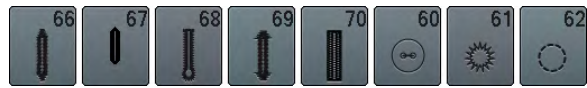
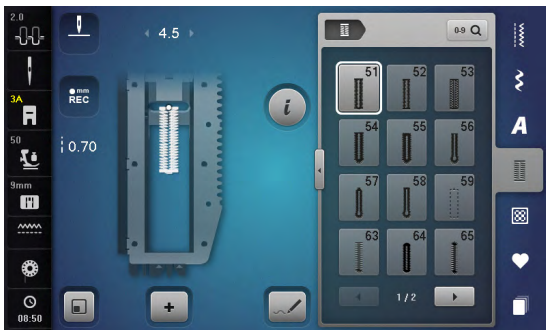

Pyntesømme Natur



Sømme

Natur giga



Korssting

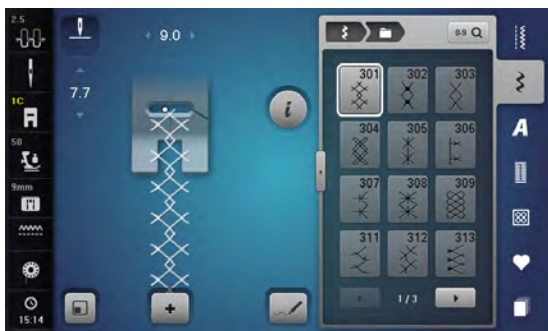

Satinsømme

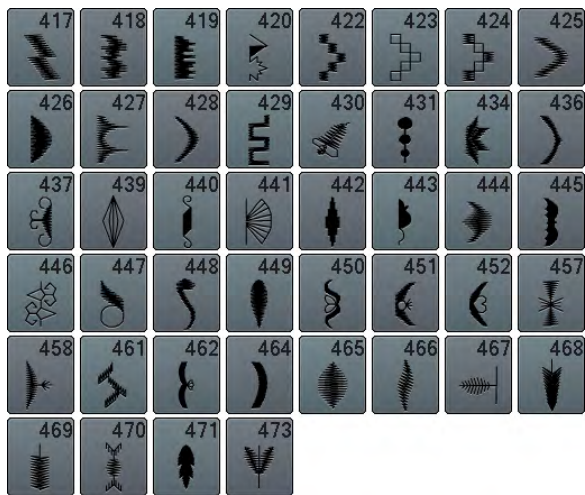

Satinsømme giga



Ornamentsømme



Heirloom sømme



Sømme

Heirloom sømme giga



Kontur-pyntesømme



Borter giga



Tasselsømme



Filigransømme giga



Quiltesømme

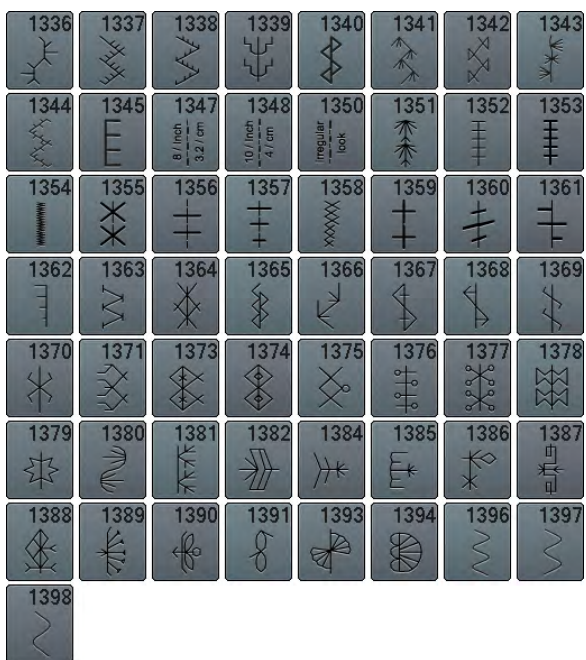

Taperingsøm



Sømme

Specialsøm Skyline



International



Alfabeter Blok

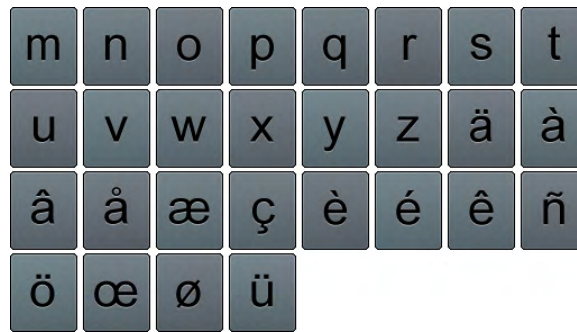
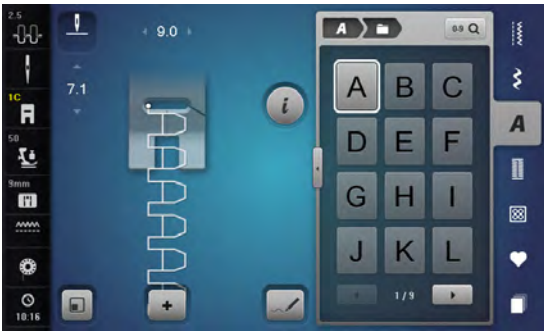

Dobbelt blok



Sømme



Kursiv (Italics)

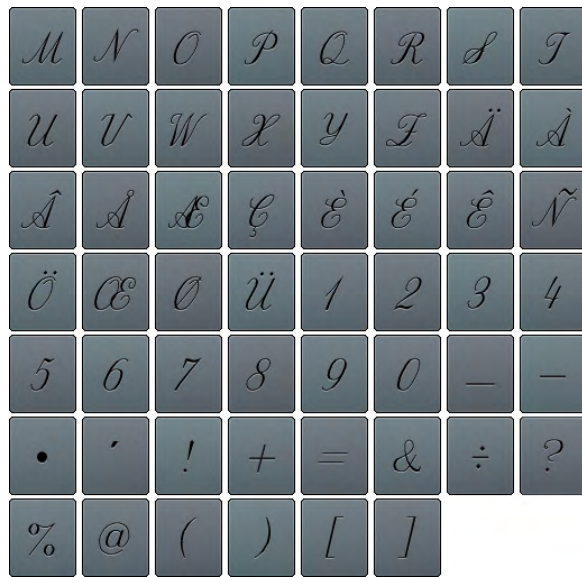

Alfabet Quilte tekst

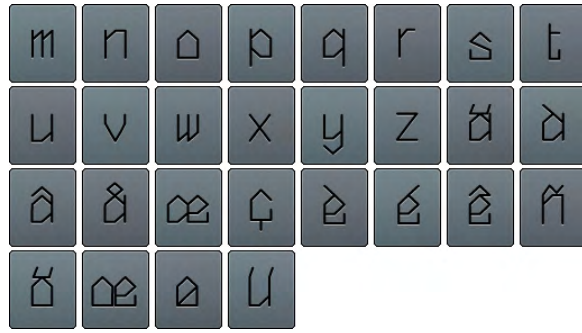

Comic Sans



Monogrammer



Kyrillic



Л	М	Н	О	П	Р	С	Т
У	Ф	Х	Ц	Ч	Ш	Щ	Ъ
Ы	Ь	Э	Ю	Я	Ә	Ғ	Қ
Ң	Ө	Ұ	Ү	Һ	І	Т̣	Ј
Ль	Нь	Ть	Ц̣	Г̣	Є	Ї	Ў
È	Í	Š	Ć	Й	1	2	3
4	5	6	7	8	9	0	_
-	•	'	!	+	=	&	÷
?	%	@	()	[]	



л	м	н	о	п	р	с	т
у	ф	х	ц	ч	ш	щ	ъ
ы	ь	э	ю	я	ә	ғ	қ
ң	ө	ұ	ү	һ	і	т̣	ј
ль	нь	ть	ц̣	г̣	є	ї	ў
è	í	š	ć	й			

Kyrillic kursiv

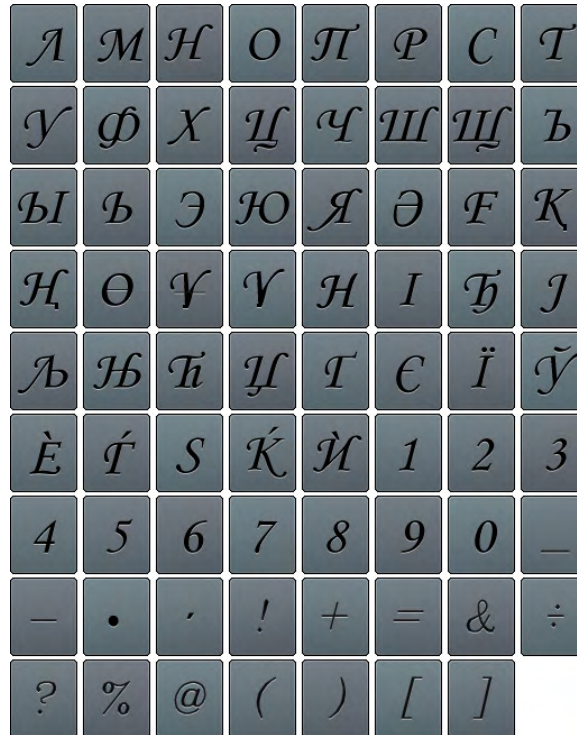

Hiragana



す	せ	そ	た	ち	つ	て	と
な	に	ぬ	ね	の	は	ひ	ふ
へ	ほ	ま	み	む	め	も	や
ゆ	よ	ら	り	る	れ	ろ	わ
を	ん	あ	い	う	え	お	や
ゆ	よ	っ	が	ぎ	ぐ	げ	ご
ざ	じ	ず	ぜ	ぞ	だ	ぢ	づ
で	ど	ば	び	ぶ	べ	ぼ	ぱ
ぴ	ぷ	ぺ	ぽ	1	2	3	4
5	6	7	8	9	0	_	-
.	?	!	。	,	「	」	『
』							

Katakana



ス	セ	ソ	タ	チ	ツ	テ	ト
ナ	ニ	ヌ	ネ	ノ	ハ	ヒ	フ
ヘ	ホ	マ	ミ	ム	メ	モ	ヤ
ユ	ヨ	ラ	リ	ル	レ	ロ	ワ
ヲ	ソ	ア	イ	ウ	エ	オ	ヤ
ユ	ヨ	ツ	ガ	ギ	グ	ゲ	ゴ
ザ	ジ	ズ	ゼ	ゾ	ダ	ヂ	ヅ
デ	ド	バ	ビ	ブ	ベ	ボ	パ
ピ	プ	ペ	ポ	1	2	3	4
5	6	7	8	9	0	-	-
.	?	!	。	,	「	」	『
』							

Kanji



生	日	年	才	組	保	育	幼
稚	園	小	中	学	校	月	火
水	木	金	土				

Oversigt broderimotiver

Diane Gaudynski

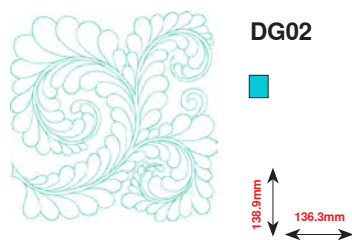

DG02



138.9mm
136.3mm

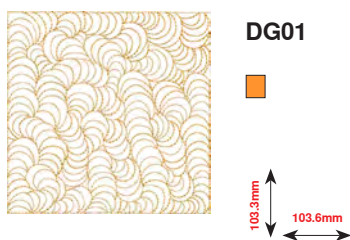

DG01



103.3mm
103.6mm



DG03



134.5mm
134.7mm

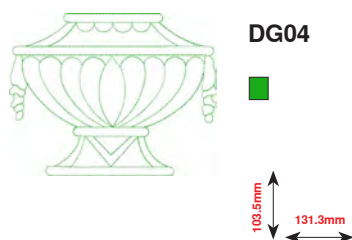

DG04



103.6mm
131.3mm

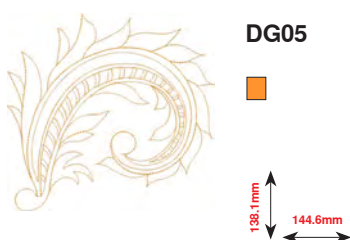

DG05



138.1mm
144.6mm



DG06



134.1mm
132.4mm

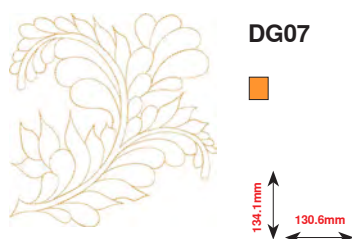

DG07



134.1mm
130.6mm

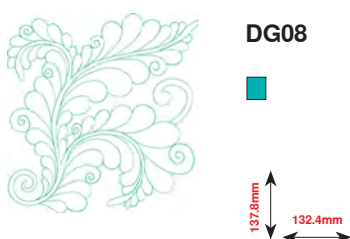

DG08



137.8mm
132.4mm

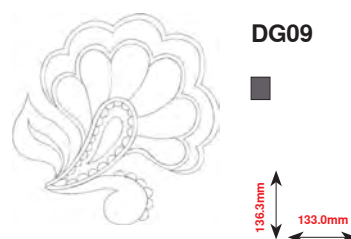

DG09



136.3mm
133.0mm

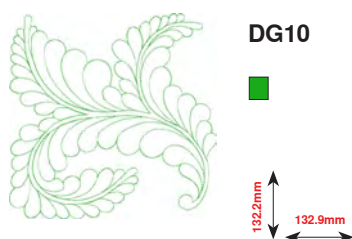

DG10



132.2mm
132.9mm



DG11



75.4mm
67.5mm















DG12



134.1mm
132.7mm







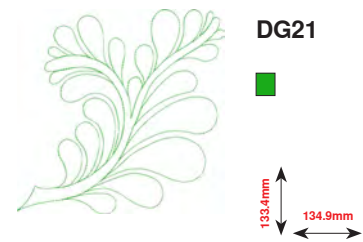
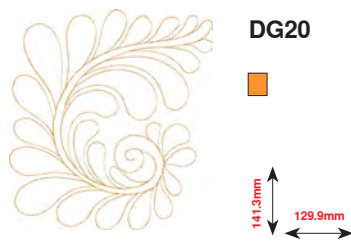
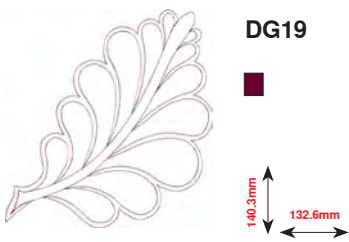
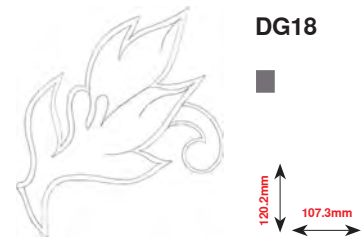
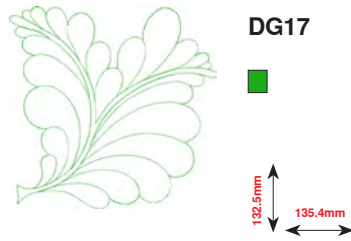
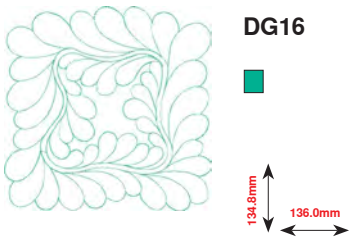
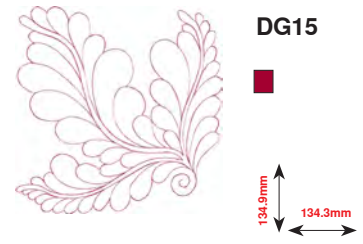
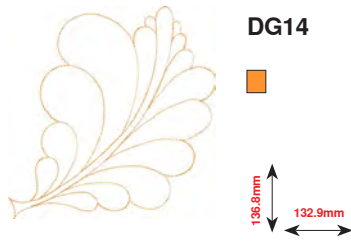





























Hvis et af følgende symboler står under broderimotivet, kan du finde yderligere informationer på www.bernina.com/8series

-  Fritstående blonde
-  Relifsyning
-  Frynsebroderi
-  Applikation
-  CutWork Design (mønster)
-  PaintWork Design (mønster)
-  CrystalWork Design (mønster)

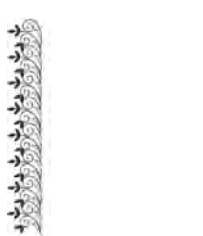
-  PaintWork Design (mønster)
-  Broderi med snor
-  Projekter i ramme
-  Puffy skrift
-  Quiltning
-  Trapunto



Exotic Rainforest

	<p>BE10704*</p>  <p>199.4mm 115.4mm</p>		<p>BE10701*</p>  <p>285.3mm 145.1mm</p>		<p>BE10702*</p>  <p>285.3mm 145.1mm</p>
	<p>BE10703*</p>  <p>199.4mm 112.8mm</p>		<p>BE10705*</p>  <p>128.5mm 115.4mm</p>		<p>BE10706*</p>  <p>128.3mm 115.4mm</p>
	<p>BE10707*</p>  <p>121.8mm 140.3mm</p>		<p>BE10708*</p>  <p>121.8mm 140.3mm</p>		<p>BE10709*</p>  <p>185.9mm 123.8mm</p>
	<p>BE10710*</p>  <p>185.9mm 123.8mm</p>		<p>BE10711*</p>  <p>144.6mm 61.3mm</p>		<p>BE10712*</p>  <p>144.6mm 61.3mm</p>
	<p>BE10713*</p>  <p>117.0mm 108.8mm</p>		<p>BE10714*</p>  <p>117.0mm 108.8mm</p>		<p>BE10715*</p>  <p>217.0mm 64.5mm</p>
	<p>BE10716*</p>  <p>176.2mm 32.0mm</p>		<p>BE10717*</p>  <p>33.3mm 50.7mm</p>		<p>BE10718*</p>  <p>62.6mm 45.8mm</p>

* Disse motiver har specialeffekt. Flere informationer findes på www.bernina.com/8series



BE10719*

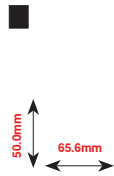

BE10720*

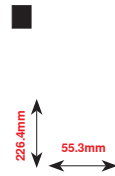

BE10721*

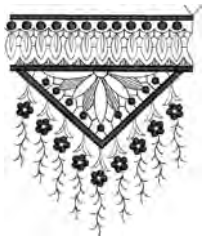
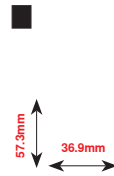

BE10722*

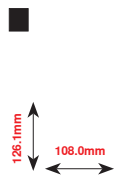

BE10723*

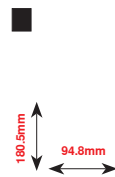

BE10724*

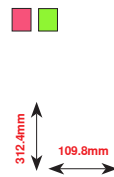

BE10725*

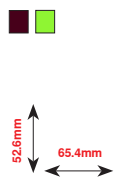

BE10726*

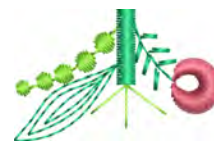

BE10727*

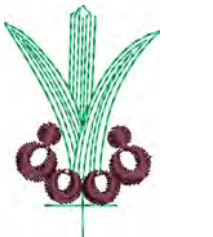

BE10728*

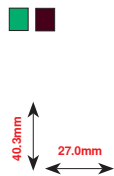

BE10729*

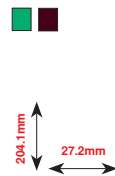

BE10730*

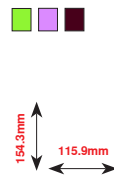

BE10731*

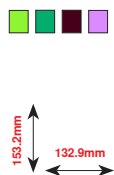

BE10732*



BE10733*



BE10734*

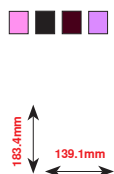

BE10735*

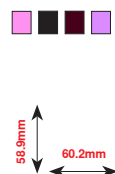

BE10736*

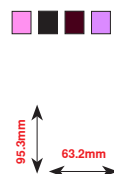

* Disse motiver har specialeffekt. Flere informationer findes på www.bernina.com/8series

Broderimotiv



BE10737*

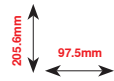

BE10738*

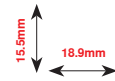

BE10739*

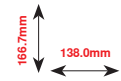

BE10740*

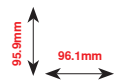

BE10741*

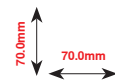

BE10742*

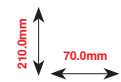

BE10743*

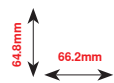

BE10744*

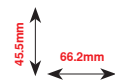

BE10745*

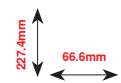

BE10746*

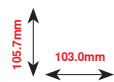

BE10747*

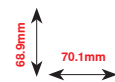

* Disse motiver har specialeffekt. Flere informationer findes på www.bernina.com/8series

Floral Etchings



BC01501

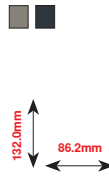

BC01502

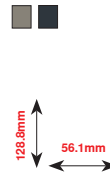

BC01503



BC01504

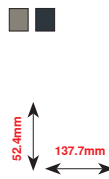

BC01505

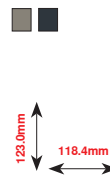

BC01506

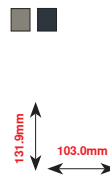

BC01507

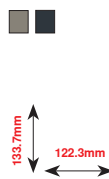

BC01508



BC01509

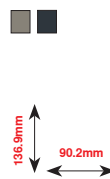

BC01510

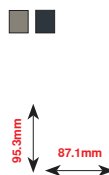

BC01511

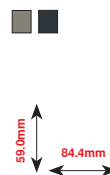

BC01512

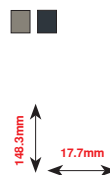

BC01513

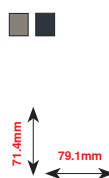

BC01514

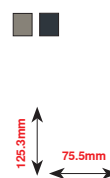

BC01515



BC01516

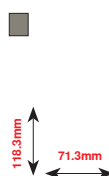

BC01517

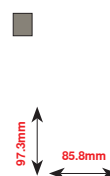

BC01518

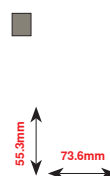



BC01519

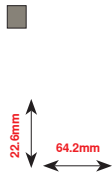

BC01520

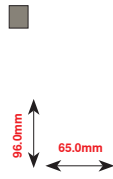

BC01521

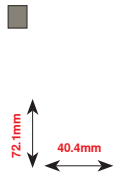

BC01522



BC01523

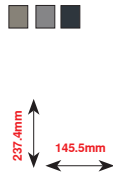

BC01524

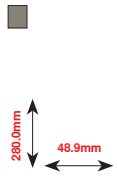

BC01525



BC01526

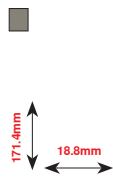

BC01527

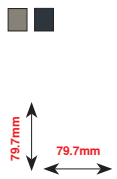

BC01528



BC01529

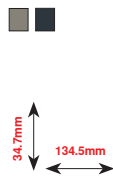

BC01530

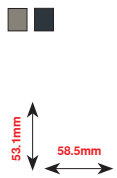

BC01531

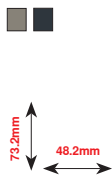

BC01532

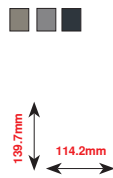

Projekter broderimotiver



BE110212*



97.5mm
111.8mm



BE110201*



151.8mm
115.9mm



BE11205*



29.0mm
29.3mm



BE110210



186.7mm
32.6mm



BE110215*



191.0mm
102.8mm



BE110216*



62.1mm
93.0mm



BE110220*

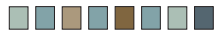

275.3mm
168.5mm



BE110222*



362.2mm
143.1mm



OC85116



173.7mm
114.3mm



OC85118



142.7mm
102.1mm



OC85124



162.9mm
96.8mm



OC85125



121.1mm
123.9mm



OC85131



173.2mm
122.1mm



OC85134



174.4mm
113.5mm



SM06



313.1mm
246.0mm

* Disse motiver har specialeffekt. Flere informationer findes på www.bernina.com/8series



SM07



95.0mm
87.1mm



SM08



130.7mm
86.7mm



SM09



177.4mm
127.5mm



SM10



107.3mm
62.8mm



SM11



156.9mm
139.2mm

Shaping designs

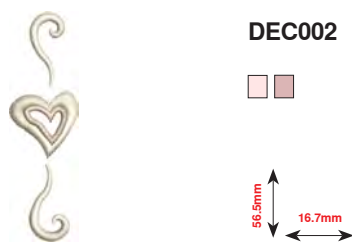
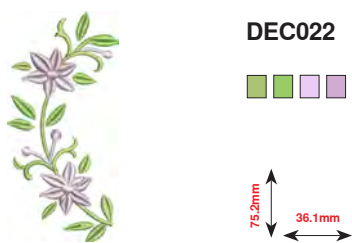
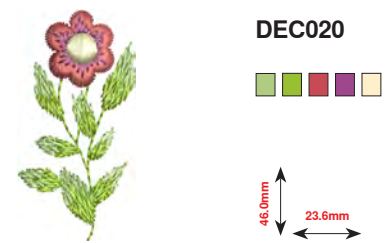
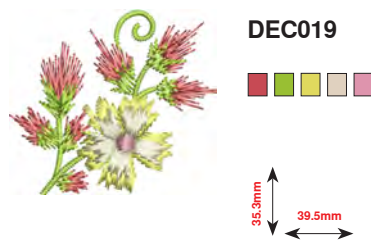
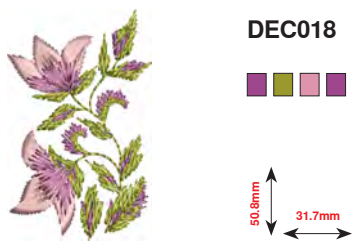
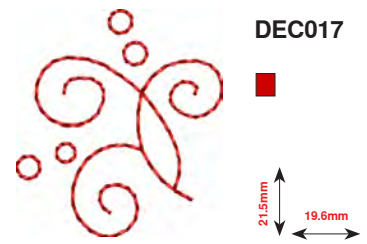
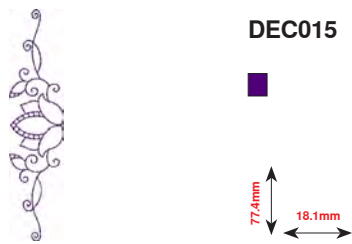
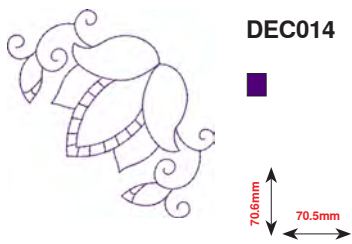
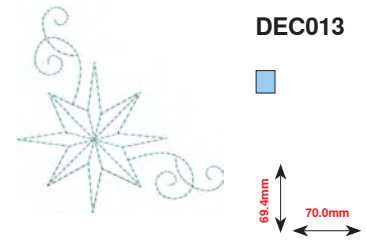
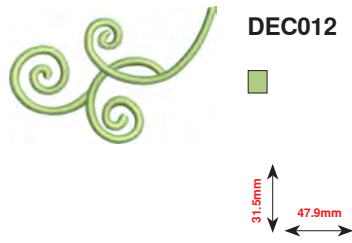
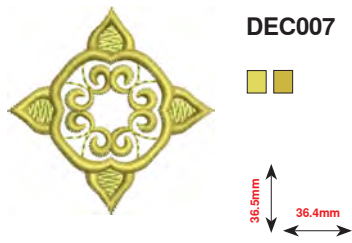
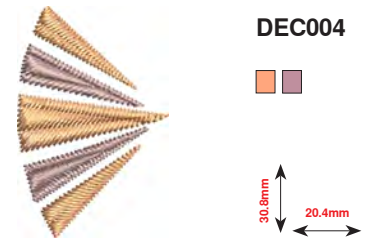
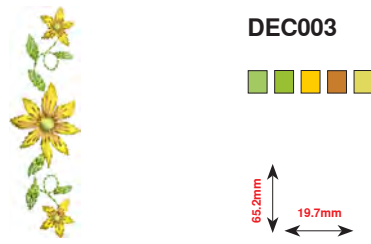
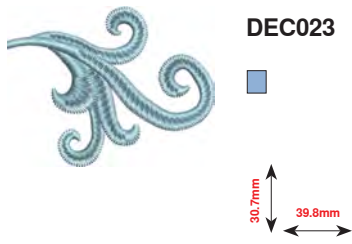

Broderimotiv

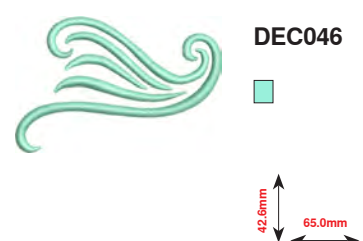
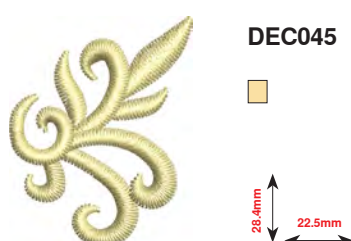
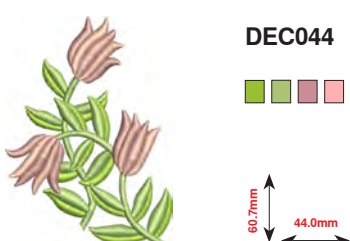
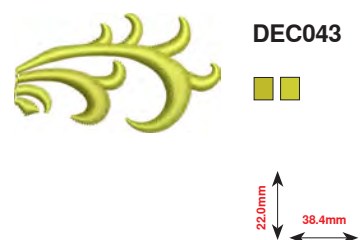
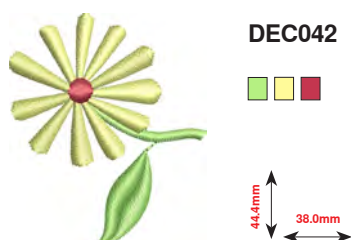
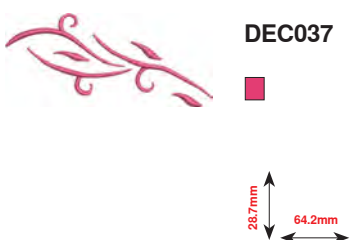
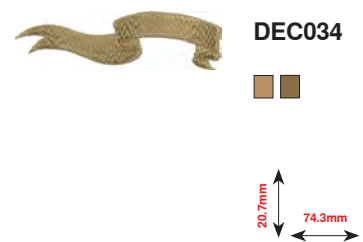
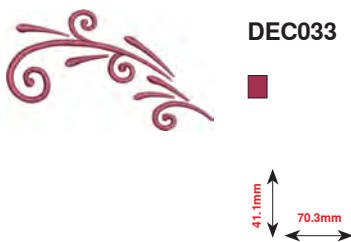
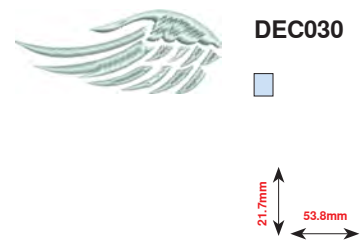
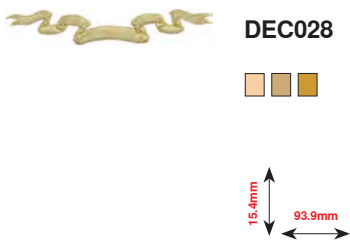
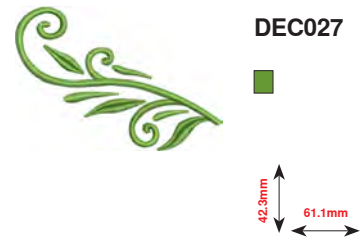
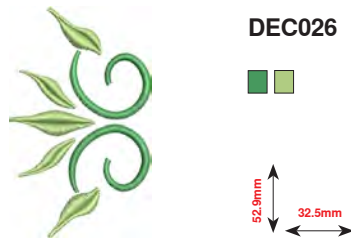
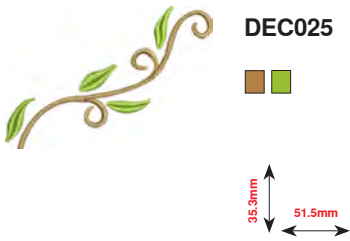



DEC061

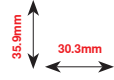

DEC062

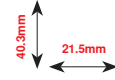

DEC063

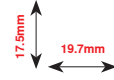

DEC064

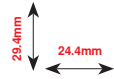

DEC065

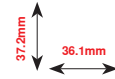

DEC067

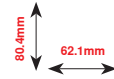

DEC068

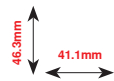

DEC071

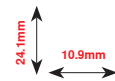

DEC074

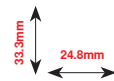

DEC075

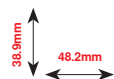

DEC082

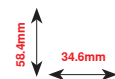

DEC084

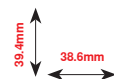

DEC088

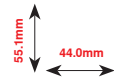

DEC091

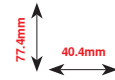

DEC092

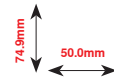



DEC094

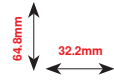

DEC095

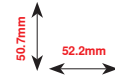

DEC096

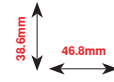

DEC098

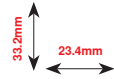

DEC100

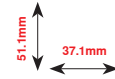

DEC101

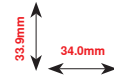

DEC102

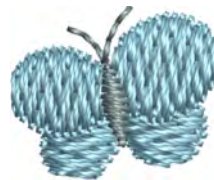
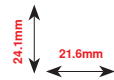

DEC103

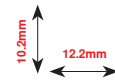

DEC104

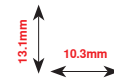

DEC105

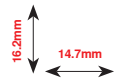

DEC106

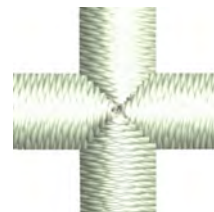
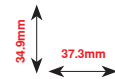

DEC107

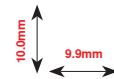

Monogrammer



D765



81.0mm
82.7mm



D766



85.6mm
65.1mm



D767



93.5mm
69.3mm



D768



90.9mm
71.7mm



D769



90.4mm
70.1mm



D770



89.3mm
59.9mm



D771



89.8mm
66.2mm



D772



86.1mm
70.3mm



D773



85.5mm
49.0mm



D774



85.2mm
59.8mm



D775



86.6mm
73.7mm



D776



88.9mm
66.4mm



D777



82.4mm
76.8mm



D778



77.7mm
68.9mm



D779



81.3mm
63.9mm



D780



85.3mm
63.4mm



D781



86.5mm
64.0mm



D782



84.5mm
65.7mm



D783



88.1mm
58.3mm



D784



89.3mm
66.2mm



D785



81.1mm
71.8mm



D786



82.7mm
73.2mm



D787



86.6mm
80.4mm



D788



88.9mm
74.7mm



D789



86.2mm
73.9mm



D790



84.8mm
58.3mm



D791



77.2mm
50.1mm



D792



50.4mm
56.8mm



D793



77.3mm
48.6mm



D794



59.1mm
54.5mm

DesignWorks designs

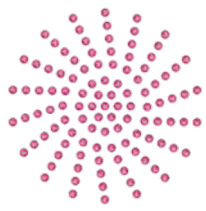

DW11*

7.93mm
7.89mm

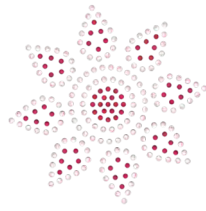

DW06*

10
12

121.8mm
121.8mm



DW07*

117.3mm
154.9mm

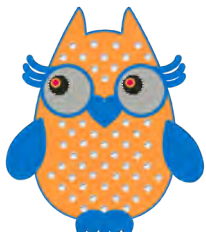

DW09*

106.2mm
125.6mm



DW01*

115.8mm
138.0mm



DW02*

113.3mm
191.0mm



DW03*

177.4mm
335.2mm



DW04*

232.5mm
249.6mm

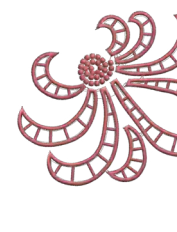

DW05*

105.4mm
94.0mm



DW10*

184.4mm
184.4mm



DW08*

208.7mm
102.5mm



BE700121

207.5mm
206.5mm



Sm;)e

BE700122

37.0mm
119.4mm

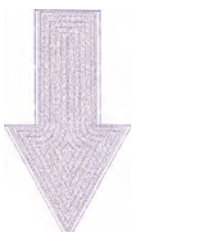

BE700123

205.8mm
112.7mm



BE700124

134.4mm
141.0mm



* Disse motiver har specialeffekt. Flere informationer findes på www.bernina.com/8series

BC Udsmykning



NB403

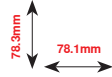

NB728

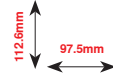

HG079

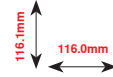

FQ881

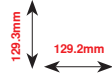

FB336

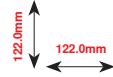

FB377

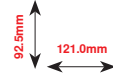

FB385

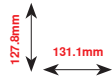

NB646

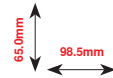

FQ072

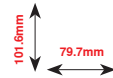

NB101

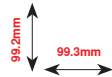

NB708

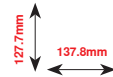

FB433

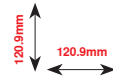

FB106

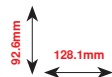

FB323

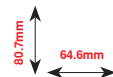

FB335

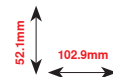

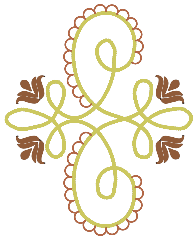

FB401



154.6mm
125.6mm



HE428



49.5mm
75.1mm



HG203



108.9mm
105.2mm



NA959*



103.7mm
75.6mm



NB385



174.0mm
86.2mm



NB481



67.6mm
123.4mm



NB711



67.0mm
88.6mm



Fuchsia Tassel



92.7mm
85.9mm

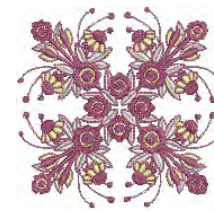

Jewel Quilt



98.0mm
98.0mm



NB391



67.0mm
82.2mm



NB377



113.8mm
147.9mm



HG318



100.5mm
115.2mm



Floral Tree



105.9mm
109.2mm

BC Quilt



BD569

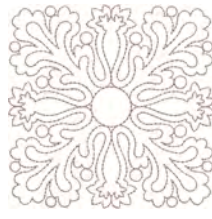
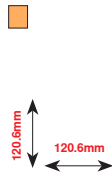

BD554

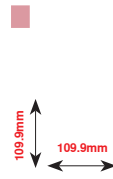

BD567

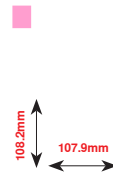

BD394

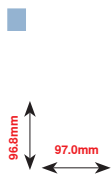

BD553

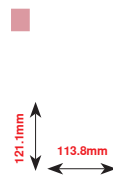

BD412

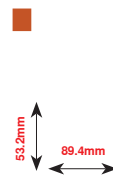

BD513

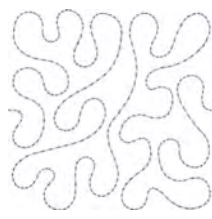
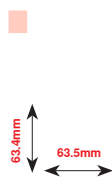

BD501

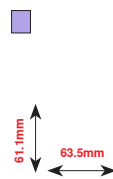

BD568



BD562

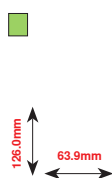

BD563

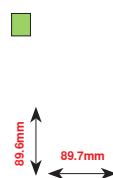

BD666

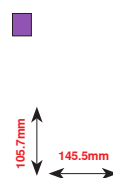

BD669

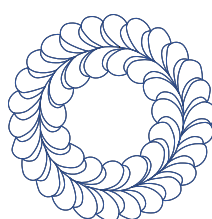
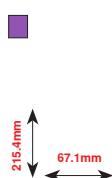

Quilt10

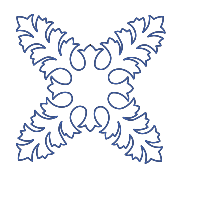
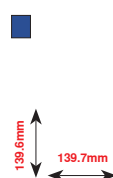

Quilt07

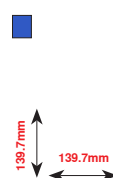

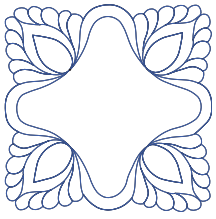

Quilt9



139.6mm
139.6mm

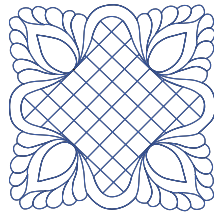

Quilt11



139.6mm
139.6mm

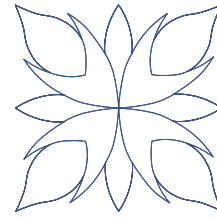

Quilt02



101.6mm
101.7mm

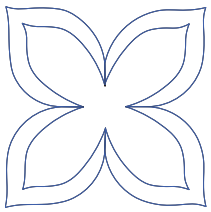

Quilt03



139.7mm
139.7mm

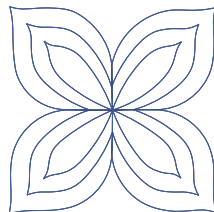

04



139.7mm
139.7mm

BC Uendeligt broderi



NX952



98.6mm
65.5mm



NX696



90.7mm
91.2mm



NX957



88.1mm
97.9mm



HG341



63.7mm
63.8mm

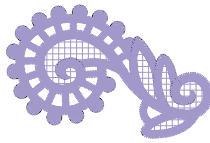

FB422*



33.8mm
52.3mm



FB436



29.2mm
132.8mm



FQ559



28.6mm
136.4mm



NA914



18.8mm
120.3mm



NA912



15.8mm
115.1mm



NA909



19.8mm
100.4mm



OC33411



177.1mm
24.2mm



CM473



209.6mm
31.8mm



NB520



175.9mm
26.3mm



Battenburg Border



203.2mm
81.3mm



FQ408



97.4mm
30.0mm

* Disse motiver har specialeffekt. Flere informationer findes på www.bernina.com/8series



FQ810

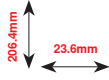

D349

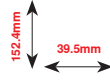

CM471

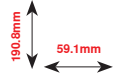

FQ785

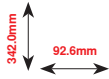

BD582

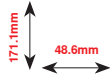

BC Blomster



FQ061

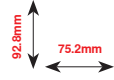

FQ801

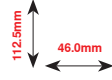

FQ273

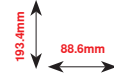

FQ055

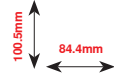

FQ905

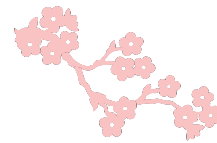
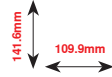

FB478

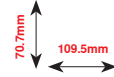

WS641

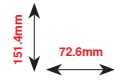

FQ041

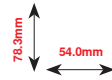

FM443

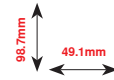

WS655

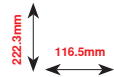

CM418

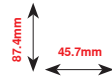

FP246

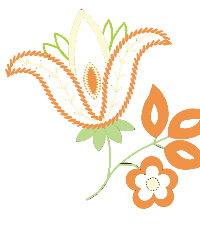
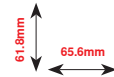

FP814

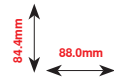

FQ522

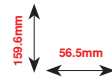

FQ527

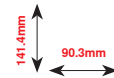



FQ562

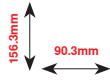

Aster

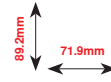

Rose

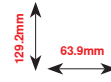

FQ722

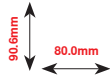

FB268

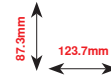

BC Årstider



HG053

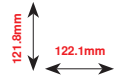

HE919

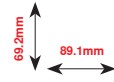

HE543

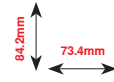

CM426

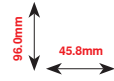

NB317

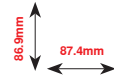

CM287

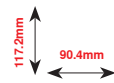

NB039

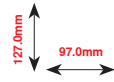

HG460

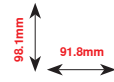

NB769

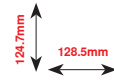

BD603

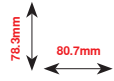

FQ749

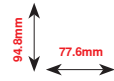

Snowman

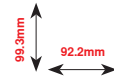

Pumpkin and Pansy

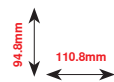

Sunflower

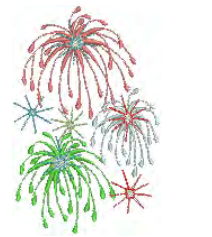
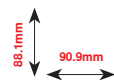

Fireworks

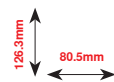

NA241

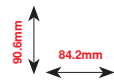

Snowflake

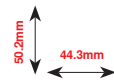

HG319

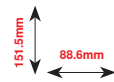

BC Børn



CK970

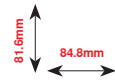

RC765

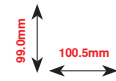

CM384

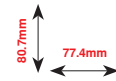

CK511

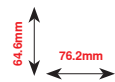

CM147

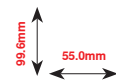

CM362*

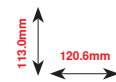

CM022

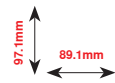

CM442

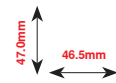

CM368

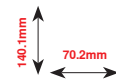

WP325

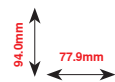

CM193*

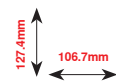

CK667*

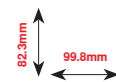

CK738

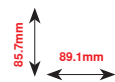

Cow and Kitty

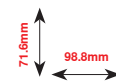

Duck Family

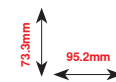

* Disse motiver har specialeffekt. Flere informationer findes på www.bernina.com/8series



Puppy



76.9mm
98.8mm



Turtle



109.3mm
95.8mm



Dinosaur



84.1mm
98.8mm



Stargazer



99.0mm
88.3mm



HE456



72.5mm
90.2mm



Bunny



123.3mm
78.6mm

BC Hobby



SP980

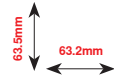

LT870

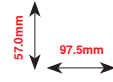

NB036

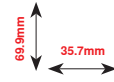

Air Ballon

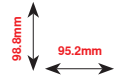

SR067

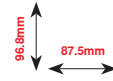

SP989

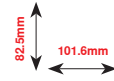

SP266

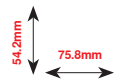

Race car

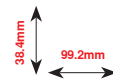

RC675

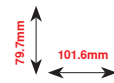
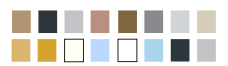

RC244

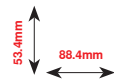

SR589

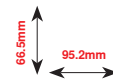

FB158

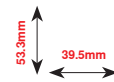

LT604

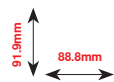

SR551

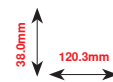

FB148

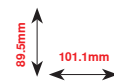

BC Dyr



MT028



93.4mm
103.3mm



CM142



66.7mm
56.5mm



FQ617



198.3mm
118.0mm



WM785



103.4mm
84.6mm



FQ624



144.2mm
64.5mm



WP217



78.1mm
93.9mm



WP244



172.4mm
136.8mm



WS610



111.1mm
127.3mm



LJ599



98.0mm
93.2mm



FQ394



98.6mm
98.3mm



FQ515



67.1mm
118.5mm



LJ600



98.2mm
95.7mm



WM783



124.1mm
109.1mm



Jewel Butterfly



69.5mm
88.6mm



FQ600



116.9mm
112.6mm



FQ106



108.9mm
109.3mm

BC Blomster outline



FQ434

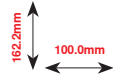

FQ274

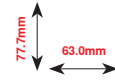

NB668

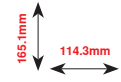

FQ331

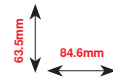

HE700

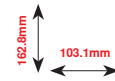

NB513

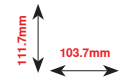

WS673

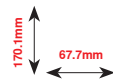

FQ108

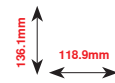

FQ161

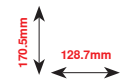

Cross stitch flower

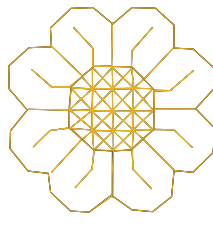
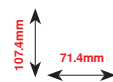

Cross stitch flower 2

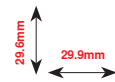

HG390

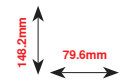

Border black

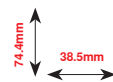

BC Schweiz



019 Swiss

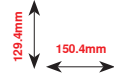
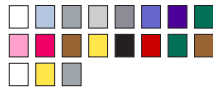

007 Blomster

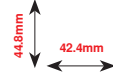

008 Blomster

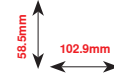

002_Bell

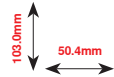
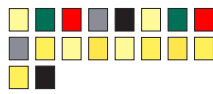

022 Swiss

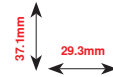

009 Blomster

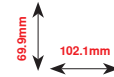

011_Blomster

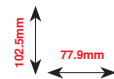

013_Garland

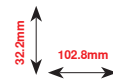

012_Blomster

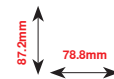

023_Village

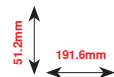

Projekter

Brodervejledningerne findes under www.bernina.com/880PLUSdesigns



BE700701



201.6mm
208.7mm



12604-02



152.8mm
45.0mm



21519-03



161.2mm
108.4mm

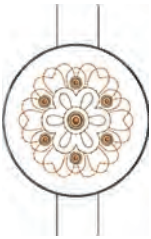

19999-032



148.0mm
90.4mm

Fortryllende monogrammer



12587-01



89.7mm
58.7mm



12587-02



89.9mm
52.0mm



12587-03



89.9mm
45.4mm



12587-04



90.6mm
56.8mm



12587-05



90.2mm
50.4mm



12587-06



89.7mm
57.0mm



12587-07



90.4mm
39.1mm



12587-08



90.3mm
61.9mm



12587-09



89.2mm
49.4mm



12587-10



89.5mm
56.9mm



12587-11



90.7mm
61.7mm



12587-12



90.1mm
63.2mm



12587-13



92.1mm
64.4mm



12587-14



90.4mm
63.1mm



12587-15



90.1mm
44.5mm



12587-16



89.6mm
63.2mm



12587-17



89.2mm
54.2mm



12587-18



90.3mm
64.1mm

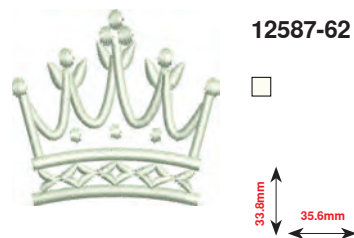
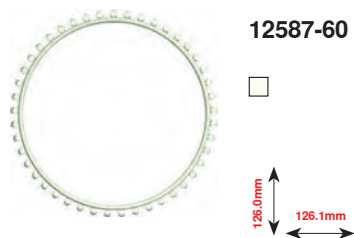
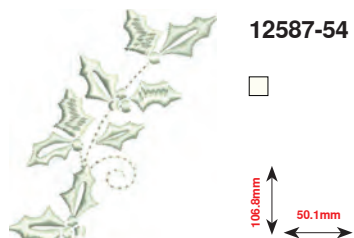
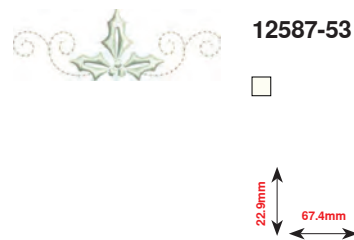
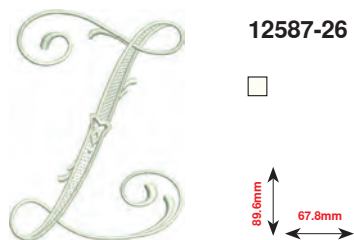
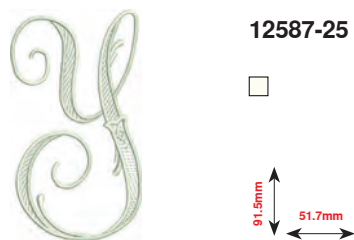
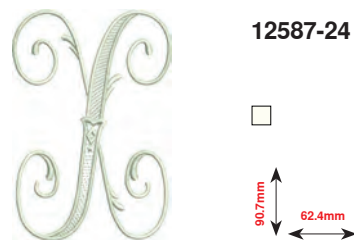
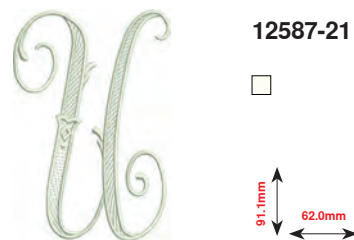
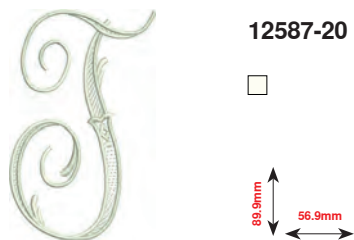

Homedeco



12535-03

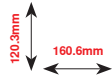

82011-30

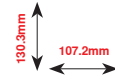

82011-28

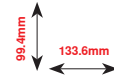

82006-02

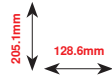

WP428

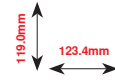

12576-05

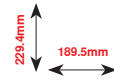

12473-04

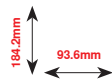

12620-12

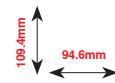

12611-08

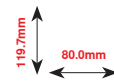

12611-18

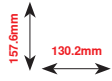

BE790801

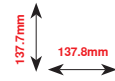

BE790802

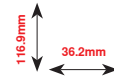

BE790803

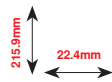

WP423

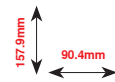

21027-01

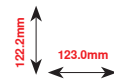

21027-14

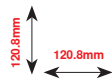

21027-16

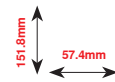

21027-17

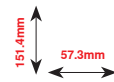

Alfabeter

Drifter

ABC

Drifter

A
B
C

Childs Play

ABC

Childs Play

A
B
C

Victoria

ABC

Victoria

A
B
C

King Charles

ABC

King Charles

A
B
C

Alice

ABC

Alice

A
B
C

Chicago

ABC

Chicago

A
B
C

Anniversary

ABC

Anniversary

A
B
C

Swiss Block

ABC

Swiss Block

A
B
C

Quilt Block

ABC

Old English

ABC

Old English

ABC

Russian Textbook

АБВ

Russian Textbook

А
Б
В

Jikharev

АБВ

Jikharev

А
Б
В

Bamboo

ABC

Lisa

ABC

Zürich

ABC

Flare Serif

ABC

Deco block

ABC

Condensed Sans

ABC

Curly

ABC

Happy Times

ABC

Rounded Sans

ABC

Indholdsfortegnelse

A

Adgang til

- Broderimodus 162
- Syskærm 162

Ændre

- Ændre 168, 169
- Ændre broderimotivets højde eller bredde 170, 171
- Ændre stingtype 170, 171
- Broderiindstillinger 52, 57-59
- Broderimenu 174
- Check motiv størrelse 170, 171
- Duplikere motiv 170, 171
- Farveantal 168
- Flyt billedet af broderimotivet 170
- Flyt broderirammen bagud 172
- Flyt motiv indenfor broderirammen 170
- Flytning af motiv på skærmen 172
- Flytte Motiv 170, 171
- Forskydning af ramme 172
- Fyldmængde undertrådsspole 168, 169
- Gitter 172
- Lydsystem 61
- Lysstyrke 62
- Manipulering af tekst 170, 171
- Motiv orden 170, 171
- Motivmidte 172
- Oversigt 168-176
- Overtrådsspænding 30, 53, 57, 168
- Parkering af modul 172
- Rotere Motiv 171
- Sikkerhedsprogram - Nå 168
- Sikkerhedsprogram - Stingplade 168
- Skærm 168
- Skærmindstillinger 61, 62
- Slet broderimotiv 170, 171
- Spejlvende venstre/højre/op/ned 170, 171
- Spolehastighed 22
- Syls 62
- Tilføj broderimotiv 170
- Transportør genkendelse 168, 169
- Trykfodsindikator/Trykfodsvalg 168
- Trykfodstryk 34
- Uendeligt broderi 170, 171
- Ur/Alarm 168, 169
- Vælge ramme 168, 172
- Valg 168
- Velkomsttekst 60
- Zoom minus 170
- Zoom plus 170

Ændre mønsterlængde 42, 43, 47, 48

Ændre sømmens form 42, 43

Ændre spolehastighed 22

Ændre sting

- Bredde 81
- Længde 81

Ændre stingbredde 81

Ændre stinglængde 81

Alarm 35, 40, 168, 169

Alfabeter

- Ændre størrelse 136
- Balance 47, 138
- Forskellige skrifttyper 134, 164, 165
- Funktioner 47
- Hovedskærm/Menuvalg 40
- Kombinere bogstaver 135
- Kombinere bogstaver og funktioner 136
- Korrigere en kombination 136
- Med funktioner 136
- Monogrammer 137, 138, 230
- Oversigt 134, 164, 165
- Perfekt stingbillede 134
- Rettelser 136, 177
- Skrifttyper 134
- Slet bogstaver 136
- Stor billedskærm 135
- Store/små bogstaver 47, 136
- Tilbage 165
- Vælg 134, 164, 165
- Vælg små bogstaver 136

Automatisk trådning

- Overtråd 24

«Automatisk nåletråder»-tast 15, 38

B

Bærehåndtag 15

Balance

- BERNINA overtransport 73
- Knaphul 99
- Nytte-og pyntesøm, alfabeter 72
- Rettelser 72, 73
- Sidetransport 72
- Tilbage til grundindstillingen 73

Batteri 19, 211

BERNINA Broderimotiv 166

BERNINA overtransport 132, 133

BERNINA Sømmønster 166

Broderi 151-209

- Broderiforløb 209
- Broderihastighed 207
- Broderimotiv 166
- Med «Start/Stop»-tasten 207
- Med fodpedal 208
- Menu 174
- Skrifttyper 164

• Start	206	• Check motivstørrelse	185
• Valg af ramme	206	• Enkelt/Flerfarvet motiv	174, 199
Broderi fod/Broderi nål	156	• Farvehjul	176, 197
Broderi start	206	• Farvemønster information	176
Broderi-/sycomputer		• Farver	197-199
• Forebyggelse og afhjælpning af fejl	212-220	• Flyt billedet af broderimotivet	170
• Oversigt	14-15	• Flytte Motiv	170, 171, 179
• Smøring	64, 66, 210	• Fra BERNINA	166
• Sycomputerindstillinger	60-62	• Fra USB-Stick	167, 202
• Vedligeholdelse	210, 211	• Gem	175, 202
Brodericomputer		• Motivmidte	184
• Adgang til broderiskærmen	162	• Motivstørrelse og Broderitid	186
• Broderinål	18, 151, 153, 156	• Overskrive	203
• Broderitråd	17, 153	• Rotere motiv	170, 171, 179, 191
• Forberedelse	156	• Skriftyper	193, 194
• «Funktions»-taster	161	• Slet	204, 205
• Hukommelse	202	• Sømmønster	166, 178
• Lige-/CutWorkstingpladen	157	• Spejlvende	180, 191
• Transportør genkendelse	40, 168, 169	• Størrelsesændring af motiv	154
		• Vælg	177
		• Zoom	170, 186
Broderihastighed	207	Broderiprøve	154
Broderiindstillinger		Broderiramme	
• Ændre overtrådsspænding	57	• Anvende broderirammer	158
• Centrere broderimotivet	57	• Find midten	158
• Fjern tråd tænd/sluk	58	• Flyt broderirammen bagud	172
• Juster broderiramme	57	• Flyt broderirammen mod venstre	172
• Reguler hastigheden	57	• Flytning af motiv på skærmen	172
• Skift måleenhed	59	• Flytte Motiv	174
• Tænd og sluk hæftesting	58	• Forskydning af ramme	172
• Trådclip	58	• Gitter	172
• Tykkelse af materialet	58	• Justere	57
		• Motivmidte	172
Broderimenu		• Opspænding i ramme	158
• Ændre	174	• Rining	174, 200
• Brodere farve for farve	174	• Vælg ramme	172
• Broderiforløb	174	• Valgmenu	168, 172
• Broderimenu	174	Broderiskabelon	151, 158
• Enkelt/Flerfarvet motiv	174	Broderistabilatorer	
• Farveantal	174	• Limspray	159
• Farveinformationslinje	174	• Stabilisering	159
• Flytte broderiramme	174	• Strygeindlæg	160
• Klip forbindelsessting	174	• Vandopløseligt stabiliseringsmateriale	160
• Reducere farveskift	174	Broderitid	186
• Rining	174	Broderitråd	
• Uendeligt broderi	174	• Metalbelagt polyestertråd	153
• Valgmenu	174	• Polyestertråd	153
Broderimodul		• Rayontråd	153
• Detaljer	152	• Undertråd	153
• Fjern	156	BSR	126-130
• Oversigt	152	• Bip-signal/Valg af lyd	129
• Parkering af modul	172	• Forberedelse	127
• Tilslut	156	• Funktioner	127
Broderimotiv		• Hæftning	128
• Åbne	175	• Med ligesøm nr. 1	126
• Ændre broderimotiv størrelsen uproportionalt	170, 171, 180	• Med zigzag søm nr. 2	126
• Ændre størrelse	170, 171, 179, 180	• Modus	126
• Ændre trådmærke	176, 198	• Montering af trykfod på sycomputeren	127

• Nålestop	128
• Skærm	127
• Start/stop	130
• Trykfodssål monteres/fjernes	127

D

Dæksel

• Batteri	211
• Dæksel	213, 216

Detaljer

• Broderimodul	152
• Sycomputer	14-15
• Tilbehør	11-13, 151

E

ECO	15, 40, 74
------------	-------------------

Eksempler

• Knaphuller	94, 95, 100-107
• Nyttesømme	82-92
• Pyntesømme	119-122
• Quiltesømme	124, 125

Ekstra tilbehør

• Tilslutning	15
---------------	----

Enkel-/Kombinationsmodus	41
---------------------------------	-----------

F

Fastgørelse

• Broderimodul	156
• Broderiramme	206
• BSR Trykfodssål	127
• Forlængerbord	20
• Knæløfter	21
• Pegepen	19
• Stingplade	27
• Trykfod	27

Fastgørelse af stoppering	15
----------------------------------	-----------

Fejlfinding	212-220
--------------------	----------------

Fjern

• Broderimodul	156
• Broderiramme	206
• Forlængerbord	20
• Nål	25
• Stingplade	27
• Trykfod	27

Flytning af motiv på skærmen	172
-------------------------------------	------------

Flytte nåleplacering i motiv	185
-------------------------------------	------------

Fodpedal

• Nålindstilling op/ned	20
• Reguler syhastigheden	20
• Rulle ledningen ud/op	20
• Tilslutning	15, 20

Forberedelse

• Broderi	156-158
• Broderimodul	152
• Sycomputer	19-36

Forbindelsessting	51, 144, 155
--------------------------	---------------------

Forebyggelse og afhjælpning af fejl	212-220
--	----------------

Forhandler detaljer	67
----------------------------	-----------

Føring af materiale

• Transportør	36
---------------	----

Forlad aktiv skærm	42, 170
---------------------------	----------------

Forlængerbord

• Montering/fjerne	20, 156
• Sømlineal	20

Forsiden

• Sycomputer	14
--------------	----

Forstærket ligesøm	76, 82
---------------------------	---------------

Forstærket zigzag	76, 83
--------------------------	---------------

Funktioner Knaphul

• Afstand mellem stolperne	46
• Baglæns stingforløb	46
• Balance	46
• Grundværdi sømmønster	46
• Indtastning af knaphulslængde	46
• Manuelt knaphul	46
• Personligt program	46
• Programmering af knaphulslængde	46
• Stingtællerknaphul	46

Funktioner på kombinationsskærmen

• Ændre mønsterlængde	48
• Baglæns stingforløb	48
• Balance	48, 51
• Balance BERNINA overtransport	48
• Flyt dele af en kombination	51
• Flyt enkeltmønster eller dele af en kombination	51
• Forbindelsessting	51
• Hæftning	49
• Kombinationsgentagelse	50
• Kompassyning	48, 50, 51
• Lange sting (uden skrifttyper)	48, 51
• Permanent tilbagesyning	48
• Rediger en hel kombination	48, 51
• Rediger en kombination ved cursorpositionen	48
• Skriftstørrelse ved alfabeter	48, 51
• Slet	48, 50, 51
• Spejlvende venstre/højre/op/ned	48, 50, 51
• Tilpas bredden kombinationen	50
• Tilpas længden i kombinationen	50
• Underinddeler (1)	49
• Underinddeler (2)	49

Funktioner Skrifttyper

• Ændre mønsterlængde	47
• Baglæns stingforløb	47

Kantafslutning		Kombination	48-51
• Kantstikning	89	• Ændre mønsterlængde	48
• Smal/bred	89	• Baglæns stingforløb	48
Kantlineal		• Balance	48, 51
• Som føring	89	• Balance BERNINA overtransport	48
Kantstikning	89	• Flyt dele af en kombination	51
Kantstikning af yderkanter	89	• Flyt enkeltmønster eller dele af en kombination	51
Kastning	88	• Forbindelsessting	51
Klapdæksel	15	• Hæftning	49
Knæløfter	11, 15, 21, 121	• Kombinationsgentagelse	50
Knaphul	94-109	• Kompassyning	48, 50, 51
• 5-Trin, manuelt	107	• Lange sting (uden skrifttyper)	48, 51
• 7-Trin, manuelt	107	• Permanent tilbagesyning	48
• Ændre stinglængde	96	• Rediger en hel kombination	48, 51
• Ændring af stolpebredde	96	• Rediger en kombination ved cursorpositionen	48
• Automatisk	100-104	• Skriftstørrelse ved alfabeter	48, 51
• Automatisk knaphuls fod nr. 3A	100-104	• Slet	48, 50, 51
• Automatisk øjeknaphul og rundt knaphul	102	• Spejlvende venstre/højre/op/ned	48, 50, 51
• Balance	99	• Tilpas bredden i kombinationen	50
• Dekorativt knaphul med trekantet trense	95	• Tilpas længden i kombinationen	50
• Dekorativt Øjeknaphul med tværgående trense	95	• Underinddeler (1)	49
• Direkte indtastning af længde	101	• Underinddeler (2)	49
• Dobbelt afrundet håndsytet knaphul	94		
• Dobbelt afrundet knaphul	94	Kombinations-skærm	
• Heirloom-Knaphul	94, 104	• Åben en gemt kombination	145
• I langtidshukommelsen	105, 106	• Ændre sømmønster	146
• Indlægstråd	98	• Afbryd en kombination	147
• Knaphul med dobbelt kiletrense, smal	94	• Balance	144
• Knapisyningens program	95, 108	• Flyt dele af en kombination	148
• Kopi	100, 102	• Flyt enkeltmønster eller dele af en kombination	144
• Ligesøms knaphul	94	• Flyt enkeltmønster i en kombination	148
• Linned og strækknaphul	100	• Forbindelsessting	144
• Linnedknaphul	94	• Formindsk billedet af kombinations-skærmen	144
• Linnedknaphul, smalt	94	• Forstør billedet af kombinations-skærmen	144
• Manuelt	107	• «Kombinations oversigts»-ikonet	144
• Markering	96	• «Kombinations-skærms»-ikonet	144
• Med dobbelt kiletrense, smal	94	• Korrigere sømkombinationer	146
• Øjeknaphul	94	• Lange sting	144
• Øjeknaphul med kiletrense	94	• Oversigt kombination	144
• Øjeknaphul med tværgående trense	94	• Overskriv	149
• Opklipping	98	• Programmer og Gem	143
• Oversigt	94, 95	• Programmere sømkombinationer	143
• Programmering	100-104	• Rediger en hel kombination	144
• Rundt knaphul med almindelig trense	94	• Skriftstørrelse ved alfabeter	144
• Rundt knaphul med tværtrense	94	• Slet	149
• Snørehuller	95, 105	• Slet enkeltmønster eller hele kombinationen	144
• Stabilisering og indlægs materiale	97	• Spejlvende venstre/højre/op/ned	144
• Stingtællerknaphul	104	• Spejlvend en hel kombination	147
• Strækknaphul	94, 95	• Stingbedde på den aktive søm	144
• Syprøve	96	• Stinglængden på den aktive søm	144
• Udligningsplade til knaphuller	96	• Sy en kombination i ønsket retning	144
• Udligningsplader	96	• Sy enkeltmønster fra kombinationen i ønsket retning	148
• Vigtige informationer	96	• Sy hele kombinationen i en ønsket retning	148
Knapisyningens program	95, 108	• Tilføj sømmønster	146
Knapudmåling		• Tilpas bredden i kombinationen	147
• Automatisk	101	• Tilpas længden i kombinationen	146
		• Tøm sømredigeringsområdet	144
		• Underinddel en kombination	147
		L	
		Lange sting	42, 43, 48, 51
		Lige-/CutWorkstingpladen	157

Ligesøm	76, 82	Motivfarver	
Lydsystem		• Ændre motiv farver ved hjælp farvehjulet	197
• Ændre	61	• Ændre motivfarver	197
• BSR	61	• Ændre trådmærke	198
• Funktioner	61	• Brodere med en farve	199
• Sømme	61	• Skift lysstyrken på farverne	198
Lysstyrke	62	Multifunktionsknapper	
M		• Stinglængde/-bredde	15, 39
Magnetholder til pegepenen	19	Multifunktionsværktøj	11, 25, 213, 216, 217
Manuel trådning		N	
• Dobbelt-/trippelnåle	26	Nål	
• Overtråd	24	• Broderinål	151, 153, 156
• Undertråd	23, 157	• Dobbelt og trippel nåle	26, 32
Materiale		• Holder	15, 24, 26
• BERNINA overtransport	132, 133	• Nål-Tråd-Kombination	17
• Find midten	158	• Oversigt	18
• Nål og Tråd	16-18	• Position	15, 39
• Opspænde i broderiramme	158	• Retningslinier	17
• Transport	36	• Sætte i/fjerne	25
Materiale, Nål og Tråd	16-18, 153-155	• Skifte	25
Materialer	70	• Stille op/ned	20, 128
Meddelelser og lydindstillinger		• Stop oppe/nede	15, 39, 42, 128
• Overtrådsindikator	60	• Trådning	24
• Undertrådsindikator	60	• Vigtige syinformationer	16-18
Menu valg		Nål, tråd og materiale	16
• Alfabeter	40	Nåletråder	15, 38
• Historik	40	Nål-Tråd-Kombination	17
• Knaphuller	40	Netledning	
• Nyttesømme	40	• Rulle ud/op	20
• Personligt Program/Hukommelse	40	• Tilslutning	15, 19, 20
• Pyntesømme	40	Nyttesømme	74-91
• Quiltesømme	40	• Åben overlock	77
• Sømvalg med nummer	40	• Blindsøm	76, 90
Metalbelagt polyestertråd	153	• Blindsøm, smal	77
Miljøbeskyttelse	3	• Coversøm	77
Mønsterbegyndelse	42	• Coversøm effekt	77
Mønstergentagelse	42, 47	• Dobbelt overlock	76, 88
Montering		• Enkel ligesting	77
• Knæløfter	21	• Fluesøm, lille	77
• Nål	25	• Fluesøm, stor	77
• Spole	23	• Forstærket ligesøm	76, 82
• Stingplade	27	• Forstærket overlock	77
Motiv orden	190	• Forstærket stoppeprogram	87
• Ændre størrelse på formen	190	• Forstærket zigzag	76, 83
• Broder motiv	191	• Hæftesøm	76, 91
• Luk «Motiv orden»-skærmen	191	• Jerseysøm	76
• Reducer/forhøj antallet af broderimotiver	190	• Ligesøm	76, 82
• Rotere Motiv	191	• Lycrasøm	77
• Spejlvending	191	• Manuel/automatisk/forstærket stopning	85-87
• Vælg form	190	• Overlock	77
		• Risting	77, 91
		• Rynkesøm	76
		• Slangesøm	76
		• Stopning	86, 87
		• Stoppeprogram	77
		• Stoppesøm	77
		• Stræk-overlock	76

• Stræksøm	77
• Strik-overlock	77
• Super-stræksøm	76
• Tre ligesøm med lange sting	77
• Tre ligesting	77
• Trenseprogram	77
• Trestings zigzag	76
• Universalsøm	76
• Vælg	78
• Vaffelsøm	76
• Vari-overlock	76
• Zigzag	76

O

Opdatering	64
-------------------	-----------

Oplægning

• Kantstikning	89
• Synlig	90
• Usynlig	90

Overlock

• Dobbelt	76
• Forstærket	77
• Sømme	76, 77
• Stræk	76
• Strik	77
• Vari	76

Oversigt

• Ændre	170-172
• Alfabeter	134, 164, 177, 227-234, 249, 268
• Broderimenu	174
• Broderimodus	162
• Broderimotiv	166, 167, 236-270
• Farveskærm	176
• Funktioner Broderi	174
• Funktioner Knaphul	46
• Funktioner på kombinationsskærmen	48-51
• Funktioner Skrifttyper	47
• Funktioner syning	42-44
• Funktionstaster	38, 39, 161
• Hovedskærm	40-41
• Knaphuller	94, 95, 221
• Kombination	144
• Nåle	18
• Nyttèsømme	76, 77, 221
• Pyntèsømme	110, 221-226
• Quiltèsømme	123, 225
• Setup-Skærm	52
• Skærm	40-51, 163-176
• Sycomputer	14-15
• Syvejledning	70
• Teknikker	70
• Valgmenu	175
• Vejledning	69

Overtråd

• Indikator	60
• Spænding	30, 40, 53, 57, 168
• Trådning	24, 38, 161

Overtransport	132, 133
----------------------	-----------------

P

Pegepen	11, 19
----------------	---------------

Personlige indstillinger	60
---------------------------------	-----------

Personligt Program	139-142
---------------------------	----------------

• Ændre/overskriv sømmønster	141
• Forberede/programmer sømme	139, 140
• Forberede/programmer sømmønster	139
• Gendan grundindstillingerne	79
• Midlertidig	79
• Opret en personligt program skærm	139
• Permanent	80
• Slet sømmønster	142
• Sømmevalg i personligt program	140

Polyestertråd	16, 153
----------------------	----------------

Problemløser	212-220
---------------------	----------------

Pyntèsømme

• Bieser	120, 121
• Kategorier	110
• Korssting	119
• Oversigt	110
• Søm Designer	114-118
• Syning med kraftig undertråd	122
• Tapering	111-113
• Vælg	110

Q

Quiltèsømme

• Blindsøm (smal)	123
• Dekorative quiltèsømsvariationer	123
• Dobbelt tæppesøm	123
• Fjersøm	123
• Fjersømsvariationer	123
• Forstærket tæppesøm	123
• Håndquiltèsøm	123
• Håndquiltèsøm/variationer	123
• Oversigt	123
• Patchworksøm/Ligesøm	123
• Quilteligesøm	123
• Quiltning, Hæfteprogram	123
• Satinsøm	123
• Stiplesøm/Mæanderquiltèsøm	123
• Tæppesøm	123

Quiltning

• Frihåndsquiltning	125
• Håndquiltèsøm	123, 124
• Med BSR	126-130
• Stipple sting	125

R

Rayontråd	16
------------------	-----------

Regulering af

• Nåleplacering	39
• Overtrådsspænding	30, 53, 57, 125, 168
• Trykfodstryk	34
• Undetrådsspændning	31

Rengøring			
• Vedligeholdelse	210, 211		
Retningslinier			
• Materiale/Tråd/Nålestørrelse	17		
Rettelser			
• Nytte-/Pyntesømme, Alfabeter	72, 73		
Risting	77, 91		
Roterende multispoleholder	21		
S			
Sætte i/fjerne	23		
Satinsøm	155		
Scrollen			
• Funktioner	42, 170		
• Højre/venstre	41		
Servicestik	15, 19		
Servicedata	67		
Setup-Program	52-68		
• Ændre overtrådsspænding	53, 57		
• Automatisk hæfteprogram	54		
• Automatisk trådclip og hæftesting	55		
• Bip-signal til BSR	61, 129		
• Broderiindstillinger	52, 57-59		
• Forhandler detaljer	67		
• Gendan/Slet personlige indstillinger	63		
• Grundindstilling	61, 63		
• Hæftesting efter trådclip	53		
• Indstil ur	64, 66		
• Information	61, 67		
• Juster broderiramme	57		
• Kalibrer den automatiske knaphuls fod nr. 3A	64		
• Løft trykfoden	54		
• Lydsystem	52, 61, 129		
• Lysstyrke	62		
• Lysstyrke syls	62		
• Materialets tykkelse	57		
• Meddelelser og lydindstillinger	52, 60		
• Opdatering	64		
• Oversigt skærm	52		
• Parkering	64, 66		
• Personlige indstillinger	52, 60		
• Programmer «Funktions»-tasten/ «Funktions»-ikonet	53, 54		
• Programmer «Hæfte»-tasten	54		
• Programmer «Tilbage»-tasten	55		
• Programmer fodpedalen	53, 56		
• Reguler hastigheden	57		
• Reguler syhastigheden	53		
• Rengøring/Update	61, 64, 65		
• Rens trådklemmen/trådfangeren	65		
• Servicedata	67		
• Skærmfarve	60		
• Skærmindstillinger	61, 62		
• Skærmkalibrering	62		
• Slet brugerdata	63		
• Smør sy-/brodericomputeren	64, 66		
• Sprogvalg	61		
• Sycomputerindstillinger	52, 61-63		
• Syindstillinger	52, 53-56		
• Syls	62		
• Tænd og sluk hæftesting	57, 58		
• Trådclip	57, 59		
• Trykfodenes svæveposition	54		
• Trykfodsposition ved nålestop nede	55		
• Update sy-/brodericomputeren	64		
• Velkomsttekst	60		
• Version	67		
Sikkerhedsforskrifter		2-3	
Sikkerhedsprogram			
• Gem		32	
• Nål		32, 40, 168	
• Stingplade		32, 40, 168	
Skærm			
• Ændre		170, 171	
• Alfabeter		40, 47, 78, 134	
• Balance		72	
• Broderi alfabet		164, 165	
• Broderimodus		162	
• BSR		127	
• Funktioner		42-51, 170-174	
• Historik		150	
• Hjælpeprogram		71	
• Hovedskærm		40-41, 164-167	
• Indstillinger		52-68	
• Kalibrering		62	
• Knaphuller		46, 94	
• Kombinations-skærm		48-51	
• Nyttessømme		76	
• Oversigt		40-51, 163-177	
• Pyntesømme		110	
• Quiltesømme		123	
• Setup		52-68	
• Sømredigeringsområde		41	
• Sømskærm		41	
• Syvejledning		40, 70	
• Vælg farve		60	
• Valgmenu		40-41	
• Vejledning		69	
Skifte			
• Nål		25	
• Spole		23	
• Stingplade		27	
• Trykfod		27	
Skrift			
• Ændre størrelse		136, 144	
• Balance		138	
• Kombiner		135	
• Korrigere en kombination		135	
• Oversigt		134, 164, 165	
• Typer		134, 164, 165	
• Vælg små bogstaver		136	
Skumunderlag		29	
Slet			

Indholdsfortegnelse

• Balance	99		
• Broderimotiv	170, 171, 175, 204, 205		
• Brugerdata	63		
• Sømme	48, 51, 142		
Smøring	64, 66, 210, 218		
Snørehuller			
• Med ligesøm	95, 109		
• Med tæt zigzag	95, 109		
Software version	67		
Søm Designer			
• Absolut punktposition	114		
• Automatisk gennemløb af sting	114		
• Bekræft indtastning	114		
• Design et nyt sømmønster	114		
• Dupliker	114		
• Et enkelt punkt er valgt/aktiv	114		
• Fastgør til gitter	114		
• Flyt billedet af sømmen	114		
• Flytte punkter/Direkte valg af punkter	114		
• Fortryd	114		
• Gendan	114		
• Indsæt/rediger sting	115		
• Luk Søm Designer	114		
• Mønsterbredde begrænsning	114		
• Omvendt sting rækkefølge	114		
• Rul gennem punkterne	114		
• Slet	114		
• Spejlvende venstre/højre/op/ned	114		
• Tredobling af sømmen	114		
• Vælg alle punkter	114		
• Vælg fra et bestemt punkt	114		
• Zoom minus/plus	114		
Søm valg			
• Sømnummer	78		
• V.h.j.a. skærm	78		
Sømlineal	11, 20		
Sømmønster	166		
Sømme			
• Personlige indstillinger	79		
• Personligt program	79, 80		
• Skærminformation	41		
• Slet	142		
• Tilpas størrelsen med skærmen	41		
• Vælg	41, 78, 139		
Sømtyper			
• Forbindelsessting	155		
• Fyldningssøm (step)	155		
• Satinsøm	155		
• Underlægningssting	155		
Sømvalg			
• Annuller	78		
• Med Sømnummer	78		
• V.h.j.a. skærm	78		
Spænding	30, 31, 40, 53, 57, 122, 168		
Spejl	11, 23, 157		
Spejlvende			
• venstre/højre/op/ned	42, 47, 48, 50, 51, 114, 115, 144, 147, 170, 171, 180, 191		
Spole	13		
Spoleforspænding	15		
Spoleholder	21		
Stabilisering	159		
Stabilisering og indlægs materiale	97		
Standard tilbehør	11-13, 151		
Start-/Stop-tasten	38, 161		
Stik			
• Servicestik	15, 19		
Stingplade			
• Markeringer	27		
• Sætte i/fjerne	27		
• Som føring	89		
Stipple sting	125		
Stopning			
• Automatisk	86		
• Manuelt	85		
Stoppe- og broderitråd	153		
Sy knappen i	108		
Sy-/brodericomputer			
• Funktionstaster	38, 39, 161		
Sycomputerindstillinger			
• Grundindstilling	61, 63		
• Indstil ur	64, 66		
• Information	61, 67		
• Kalibrer den automatiske knaphulsfod nr. 3A	64		
• Parkering	64, 66		
• Rengøring/Update	61, 64		
• Rens trådklemmen/trådfangeren	65		
• Skærmindstillinger	61, 62		
• Skærmmkalibrering	61, 62		
• Slet brugerdata	63		
• Smør sy-/brodericomputeren	64, 66		
• Sylys	62		
• Valg af sprog	61		
Syhastighed	15, 20, 38, 53		
Syindstillinger			
• Ændre overtrådsspænding	53		
• Automatisk hæfteprogram	54		
• Automatisk trådklip	56		
• Automatisk trådklip og hæftesting	54, 55		
• Hæftesting efter trådklip	53		
• Løft trykfoden	56		
• Programmer «Funktions»-tasten/ «Funktions»-ikonet	53, 54		
• Programmer «Hæfte»-tasten	54		

• Programmer «Tilbage»-tasten	54, 55		
• Programmer fodpedalen	53, 56		
• Reguler syhastigheden	53		
• Trykfodenes svæveposition	54		
• Trykfodsposition ved nålestop nede	54, 55		
Syls	62		
Syning			
• Af hjørner	93		
• Af kombinationer	143-149		
• Alfabeter	134		
• Blindsøm	76, 77, 90		
• Flad forbindelsessøm	92		
• Funktionstaster	38, 39		
• Kantstikning	89		
• Knaphul	94-107		
• Lynlås	84		
• Snørehuller	109		
• Sy knappen i	108		
• Synlig oplægning	90		
• Teknikker	70		
• Tilbagesyning	15, 38, 55		
• Tilbehør	11-13		
Syning af hjørner	93		
System indstillinger			
• ECO	15, 40, 74		
• Hjælp	40, 71		
• Home	40		
• Setup-Program	40, 52-68		
• Slet indstillinger	40		
• Syvejledning	40, 70		
• Vejledning	40, 69		
Syvejledning			
• Anbefalinger	70		
• Forlad	70		
• Materiale	70		
• Oversigt	70		
• Teknikker	70		
T			
Tapering	111-113		
• Ændre vinkel	111		
• Baglæns stingforløb	112, 113		
• Balance	112		
• Balance BERNINA overtransport	112, 113		
• Forvridning af sømmønsteret	112, 113		
• Grundværdi sømmønster	112, 113		
• Konfigurer og gør satinsømme smallere	113		
• Manuel indstilling af længden på del 2	112, 113		
• Mønstergentagelse	112		
• Personligt program	112, 113		
• Programmere længden på del 2	112		
• Programmere længden på del 2 ved indtastning i mm	112		
• Programmering	112		
• Tilbage	113		
Tilbage til grundindstillingen	30, 54, 63, 73, 80, 196		
Tilbage-ikon	42, 170		
Tilbagesyning			
• Permanent	42, 44, 47, 48		
Tilbehør			
• Broderi	151		
• Indretnings eksempel	13		
• Syning	11-13		
• Trykfødder	12		
Tilbehørsboks	13		
Tilføj broderimotiv	170		
Tilslutning			
• Broderimodul	152		
• BSR	15, 127		
• Ekstra tilbehør	15		
• Fodpedal	15, 19		
• Knæløfter	15, 21		
• Netledning	15, 19		
• Servicestik	15, 19		
• USB	15, 19		
Tråd			
• Broderitråd	17, 30, 153		
• Nål-Tråd	17		
• Trådbrud	125, 185, 209, 212		
• Vigtige broderiinformationer	153-155		
• Vigtige syinformationer	16-18		
Tråd, Nål og Materiale	16		
Trådfører	22, 24, 26, 28, 29		
Trådfører og trådsører	28-29		
Trådføring			
• Nåleholder	15, 24		
• Snørehuller	21, 22, 29		
• Undertråd	23		
Trådclip	54, 58, 59		
Trådkniv			
• Automatisk	15, 39, 54, 161		
• På lampehuset	15, 24		
• Undertråd	23, 157		
• Ved spoleapparatet	15, 22		
Trådkniv til undertråd	23		
Trådning			
• Trådfører	29		
Trådning af dobbeltnål	26		
Trådning af trippelnål	26		
Trådspænding			
• Broderimotiv	168		
• Overtråd	30, 40, 53, 57		
• Tilbage til grundindstillingen	30		
• Undertråd	31		
Trådstop	11		

Transportør			
• Føring af materiale		36	
• Position oppe/nede		34	
Trensekniv		11, 98	
Trykfod			
• Gem		33	
• Grundindstilling		34	
• Montering/fjerne		27	
• Mulige trykfødder		33	
• Oversigt		12	
• Skærminformation		40, 168	
• Skifte		27	
• Som føring		89	
• Standard tilbehør		12	
• Stille op/ned		21	
• Trykfodstryk		34, 40	
• Valg		33, 40	
Trykfodstryk			
• Forhøje/løsne		34	
• Gem		34	
• Skærminformation		34	
U			
Udfyldningssting		196	
Udligning af materiale		93, 96	
Udligning af stofhøjden		93	
Udligningsplader		11, 93, 96	
• Sømhøjden		93	
• Stof lag		93	
Uendeligt broderi		170, 171, 187, 188	
Underlægningssting		155	
Undertråd			
• Afklippes		23	
• Bobbin Fill		153	
• Frihåndssyning		122	
• Fyldmængde		34, 168, 169	
• Indikator		60	
• Kontroller undertråden		23, 157	
• Pyntesømme		122	
• Sætte i/fjerne		23	
• Spænding		31	
• Spoling		22	
• Stoppe- og broderitråd		153	
• Syning		122	
• Trådning		23	
V			
Vælg			
• Broderimotiv		162, 164-167	
• Skærmfarve		60	
• Sømme		78	
• Sprog		61	
Vælg sprog		61	
Værtøj til rengøring af griberen		11, 218	
Valg			
• Enkel-/Kombinationsmodus		41	
• Rul til højre/venstre		41	
• Søm Designer		41	
• Tilpas sømstørrelsen med skærmen		41	
Valgmenu			
• Åben nyt broderimotiv		175	
• Gem broderimotiv		175	
• Slet broderimotiv		175	
• Tilføj broderimotiv		175	
Vedligeholdelse			
• Griber		210	
• Skærm og sycomputer		210	
• Skift batteri		211	
• Smøring		210	
• Transportør området		210	
Vejledning		40, 69	
• Broderi		69	
• BSR		69	
• Diverse		69	
• Knæløfter		69	
• Knaphuller		69	
• Nåle		69	
• Problemløser		69	
• Quiltning		69	
• Teknikker		69	
• Trådning		69	
• Trykfod		69	
Velkomsttekst			
• Skrive eller ændre		60	
Ventilationshuller		15	
Z			
Zoom			
• Minus		114, 170	
• Plus		114, 170	

Tekst, Renskrivning, Layout, DTP
BERNINA International AG, CH-Steckborn

Skærmdesign og tegninger
www.sculpt.ch

Foto
Patrice Heilmann, Winterthur

Copyright
2022 BERNINA International AG, CH-Steckborn

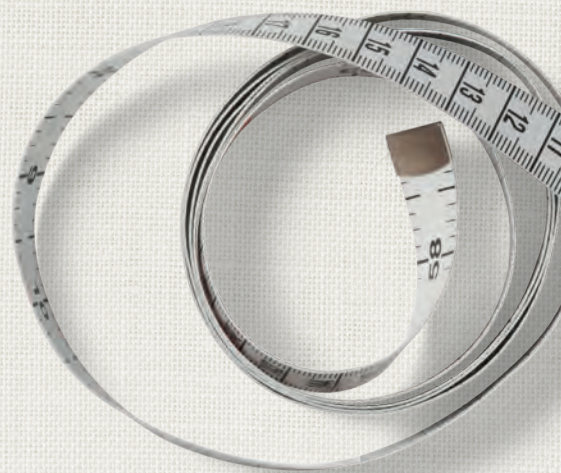

BERNINA anbefaler tråd fra *Mettler*[®]

BERNINA International AG | CH-8266 Steckborn Switzerland | www.bernina.com | © Copyright by BERNINA International AG

0347915.30A.08
2022-12 DA

made to create **BERNINA**